



2024/2025

KATALÓG VÝROBKOV

SOMOGYI ELEKTRONIC®

— since 1981 —

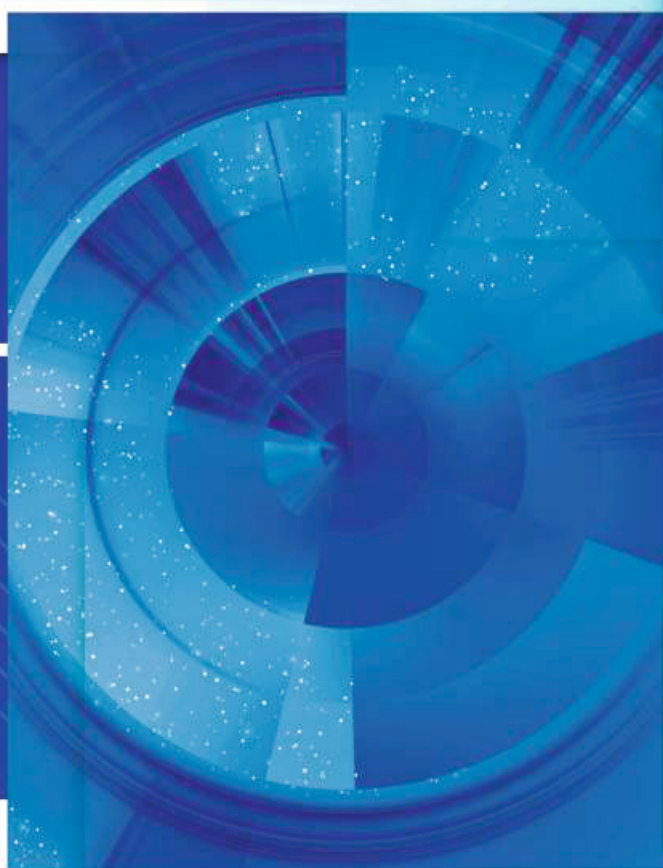

home
by somogyi

SAL®

velkoobchod.somogyi.sk

FireAngel | NEBO | TRUE | SILVERLINE | STANLEY | Midea

Vážení obchodní partner!

Prešiel rok a Vy opäť držíte v rukách náš nový Katalóg výrobkov. V uplynulom období sme neúnavne pracovali na tom, aby sme zabezpečili takú ponuku výrobkov, ktorá nielenže zapadá do nami ponúkaného sortimentu, ale ktorá ešte viac posilňuje našu doterajšiu úspešnú spoluprácu a zabezpečuje rozvoj Vášho podnikania. Tieto výrobky nie sú len výsledkom najnovšieho technologického vývoja, ale boli vytvorené na základe Vašej spätnej väzby a potrieb.

Vlajkovou loďou našich novinek je **rodina elektrických ohrievačov vody Midea** s objemom 30, 50, 80 a 100 litrov. Pri vývoji našich výrobkov sme sa snažili poskytnúť sortiment, ktorý spĺňa všetky potreby. Značka Midea sa už osvedčila v oblasti klimatizácií a malých domácich spotrebičov, preto smelo tvrdíme, že bojler splňuje aj tie najvyššie kvalitatívne očakávania.

Rozšírili sme ponuku malých domácich spotrebičov nielen v značke **HOME**, ale aj v značke **Midea**. Neustále sledujeme trendy, kuchynské zvyklosti a v súlade s tým bol náš sortiment doplnený o fritézu, mixér, kuchynský robot a prístroj na výrobu sódy. Chceme tým podporovať zdravé stravovanie a ekologický životný štýl.

Počas posledných desaťročí sme dosiahli, že keď sa povie meno našej spoločnosti, ľudia si spomenú naše produkty chladiacej a vykurovacej techniky. Aj v tejto oblasti sme vyšli v ústrety inovatívnej obnove a rozšírili našu ponuku o trendy sledujúce produkty. Našu ponuku obohacujú okrem iného vykurovacie rohože, nástenné ventilátorové ohrievače a exkluzívne vyzerajúce stojace ventilátory.

Pýchou našej značky **SAL** je rodina prenosných BT boom-boxov. Všetky reproduktory s bluetooth majú exkluzívny vzhľad, jedinečný zvuk a možno nastaviť ich svetelné LED efekty, ktoré zodpovedajú Vašej nálade.

Sme presvedčení, že naša úspešná spolupráca bude pokračovať aj v nasledujúcom období, pre ktoré poskytujeme nielen vynikajúce produkty, ale aj naše zaužívané korektné obchodné správanie, spoľahlivosť a neustále inovácie!

Ďakujeme, že ste nám dali príležitosť byť Vaším partnerom!

S pozdravom:

Somogyi Elektronik Slovensko, s.r.o.

Uznanie a pozitívne vnímanie vlastných značiek našej spoločnosti sa neustále zvyšuje. Náš cieľ: neustále obnovovanie nášho sortimentu v súlade s najnovšími trendmi na trhu.

home
by somogyi



malé domáce spotrebiče | vykurovacia technika | chladiaca technika | osvetlenie | bezpečnostná technika | nástroje | náradie | elektronické súčiastky

SAL[®]



multimediálna a zvuková technika

Ďalšie distribuované značky:

FireAngel



detektory a alarmy CO

NEBO



osvetľovacia technika

TRUE



nože a mini náradie

STANLEY



rozbočovače, predĺžovacie príklady, vozíky, vykurovacia technika

Midea



malé domáce spotrebiče

Elektrický ohrievač vody

D100-20ED6

MIDEA SMART ELEKTRICKÝ OHRIEVAČ VODY, BOJLER

- výkon: 2000 W
- nominálny objem: 93 litrov
- dá sa ovládať na diaľku pomocou aplikácie Smart Home
- ochrana voči vode: IPX4
- možno namontovať na stenu vertikálne aj horizontálne
- ovládacia plocha s dotykovými tlačidlami a LED displejom
- pri vodorovnej inštalácii sa dá ovládacia plocha otočiť
- 2 smaltované nádrže na vodu
- prevádzka s 1 alebo 2 nádržami
- smaltované medené vykurovacie teleso
- kapilárny termostat
- teplotný rozsah: 30-75°C
- max. prevádzkový tlak: 0,75 MPa
- uzemnená prípojovacia vidlica
- dĺžka napájacieho kábla: 115 cm
- rozmery horčíkovej anódy: Ø20 x 235 mm
- rozmery: 569 x 1087 x 295 mm
- energetická trieda: B



D80-20ED6

- nominálny objem: 93 litrov
- rozmery: 569 x 902 x 295 mm
- energetická trieda: B



D100-15FG**MIDEA ELEKTRICKÝ OHRIEVAČ VODY, BOJLER**

- výkon: 1500 W
- nominálny objem: 100 litrov
- ochrana voči vode: IPX4
- vertikálna montáž na stenu
- ovládanie mechanické, otočný gombík
- **analogový teplomer**
- smaltovaná nádrž na vodu
- smaltované vykurovacie teleso
- kapilárny termostat
- teplotný rozsah: 30-80°C
- max. prevádzkový tlak: 0,75 MPa
- **uzemnená pripojovacia vidlica**
- **dĺžka napájacieho kábla: 115 cm**
- rozmery horčíkovej anódy: Ø20 x 297 mm
- rozmery: Ø450 x 977 mm
- **energetická trieda: C**

D80-15FG

- výkon: 1500 W
- nominálny objem: 80 litrov
- rozmery: Ø450 x 812 mm
- **energetická trieda: C**

D50-15FG

- výkon: 1500 W
- nominálny objem: 50 litrov
- rozmery: Ø385 x 755 mm
- **energetická trieda: C**

**D30-25VD1(O)****MIDEA ELEKTRICKÝ OHRIEVAČ VODY, BOJLER**

- výkon: 2500 W
- nominálny objem: 30 litrov
- **možno inštalovať pod kuchynskú linku**
- ochrana voči vode: IPX4
- vertikálna montáž na stenu
- ovládanie mechanické, otočný gombík
- smaltovaná nádrž na vodu
- smaltované vykurovacie teleso
- kapilárny termostat
- teplotný rozsah: 30-75°C
- max. prevádzkový tlak: 0,75 MPa
- **uzemnená pripojovacia vidlica**
- **dĺžka napájacieho kábla: 100 cm**
- rozmery: 440 x 440 x 402 mm
- **energetická trieda: C**

NEW!**D10-20VD1(O)**

- výkon: 2000 W
- nominálny objem: 10 litrov
- rozmery: 324 x 324 x 300 mm
- **energetická trieda: A**

**D30-25VD1(U)****MIDEA ELEKTRICKÝ OHRIEVAČ VODY, BOJLER**

- výkon: 2500 W
- nominálny objem: 30 litrov
- **možno inštalovať pod kuchynskú linku**
- ochrana voči vode: IPX4
- vertikálna montáž na stenu
- ovládanie mechanické, otočný gombík
- smaltovaná nádrž na vodu
- smaltované vykurovacie teleso
- kapilárny termostat
- teplotný rozsah: 30-75°C
- max. prevádzkový tlak: 0,75 MPa
- **uzemnená pripojovacia vidlica**
- **dĺžka napájacieho kábla: 100 cm**
- rozmery: 440 x 440 x 402 mm
- **energetická trieda: C**

NEW!**D10-20VD1(U)**

- výkon: 2000 W
- nominálny objem: 10 litrov
- rozmery: 324 x 324 x 300 mm
- **energetická trieda: A**

**KOMPONENTY ELEKTRICKÉHO OHRIEVAČA VODY****NEW!**

1745100000197	MIDEA horčíková anóda pre bojler D10-20VD1(O), D10-20VD1(U), D50-15FG
1745100000202	MIDEA horčíková anóda pre bojler D100-15FG, D80-15FG
17451000008894	MIDEA vykurovacia jednotka pre bojler D50-15FG
17451000008900	MIDEA vykurovacia jednotka pre bojler D10-20VD1(O), D10-20VD1(U)
17451000010794	MIDEA vykurovacia jednotka pre bojler D100-20ED6, D80-20ED6
17451000A04548	MIDEA vykurovacia jednotka pre bojler D100-15FG, D80-15FG
17451000000063	MIDEA obmedzovač teploty pre bojler D10-20VD1(O), D10-20VD1(U)
17451000000071	MIDEA obmedzovač teploty pre bojler D100-20ED6, D80-20ED6

KOMPONENTY ELEKTRICKÉHO OHRIEVAČA VODY**NEW!**

17451000011613	MIDEA obmedzovač teploty pre bojler D50-15FG
17451000A05863	MIDEA obmedzovač teploty pre bojler D100-15FG, D80-15FG
17451000009734	MIDEA termostat pre bojler D10-20VD1(O), D10-20VD1(U)
17451000011272	MIDEA termostat pre bojler D100-15FG, D50-15FG, D80-15FG
17451000009773	MIDEA teplomer vody pre bojler D100-15FG, D50-15FG, D80-15FG
12951000001121	MIDEA poistný ventil pre bojler D10-20VD1(O), D10-20VD1(U)
17151000006476	MIDEA napájacia jednotka pre bojler D100-20ED6, D80-20ED6
17151000007911	MIDEA panel s displejom pre bojler D100-20ED6, D80-20ED6

Kuchynské digestory

KPE 9039G

KUCHYNSKÝ DIGESTOR CYCLONE

- SPCC čierny oceľový plech + čierne sklo
- **dotykové ovládanie + ovládanie pohybom ruky**
- 3 stupne rýchlosti
- 1 x 1,5 W LED svietidlo
- **1 x 5-vrstvový hliníkový umývateľný tukový filter je príslušenstvom (KPE 6090/A)**
- vrátane 2-dielnej sady uhlíkových filtrov (KPE 6090/C)
- vonkajšie alebo recirkulačné vetranie
- maximálny prietok vzduchu: 390 m³/h
- maximálny výkon motora: 105 W
- otvor pre výstup vzduchu: 150 mm
- energetická trieda: C
- rozmery: 89,7 x 37,3 x 40,3 cm



KPE 6039G

- rozmery: 59,7 x 37,3 x 40,3 cm



KPE 6044B

KUCHYNSKÝ DIGESTOR TWISTER

- čierny
- kolískové spínače
- 2 stupne rýchlosti
- 1 x 1,5 W LED svetidlo
- **4-vrstvový hliníkový umývateľný tukový filter je príslušenstvom (KPE 6044/A)**
- **vrátane 2-dielnej sady uhlíkových filtrov (KPE 6044/C)**
- vonkajšie alebo recirkulačné vetranie
- maximálny prietok vzduchu: 440 m³/h
- maximálny výkon motora: 105 W
- otvor pre výstup vzduchu: 150 / 120 mm (s redukciou)
- energetická trieda: C
- rozmery: 59,5 x 25,5 x 28/42 cm

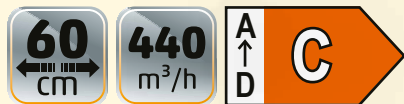
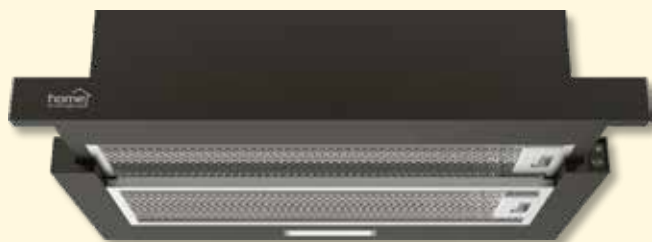

KPE 6044S

KUCHYNSKÝ DIGESTOR TWISTER

- **nerezový ocelový panel + sivé telo**
- kolískové spínače
- 2 stupne rýchlosti
- 1 x 1,5 W LED svetidlo
- **4-vrstvový hliníkový umývateľný tukový filter je príslušenstvom (KPE 6044/A)**
- **vrátane 2-dielnej sady uhlíkových filtrov (KPE 6044/C)**
- vonkajšie alebo recirkulačné vetranie
- maximálny prietok vzduchu: 440 m³/h
- maximálny výkon motora: 105 W
- otvor pre výstup vzduchu: 150 / 120 mm (s redukciou)
- energetická trieda: C
- rozmery: 59,5 x 25,5 x 28/42 cm

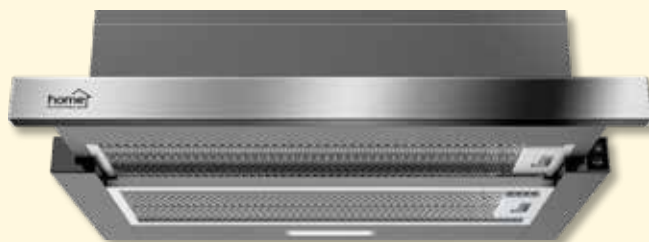

KPE 6038S

KUCHYNSKÝ DIGESTOR HURRICANE

- **nehrdzavejúca oceľ**
- ovládanie tlačidlom (mechanické)
- 3 stupne rýchlosti
- 1 x 1,5 W LED svetidlo
- **1 x 3-vrstvový hliníkový umývateľný tukový filter je príslušenstvom (KPE 60/A)**
- **vrátane 2-dielnej sady uhlíkových filtrov (KPE 6038/C)**
- vonkajšie alebo recirkulačné vetranie
- **prevedenie s 2 motormi**
- maximálny prietok vzduchu: 380 m³/h
- maximálny výkon motora: 200 W
- otvor pre výstup vzduchu: 120 mm
- energetická trieda: D
- rozmery: 59,7 x 14 x 50 cm



KPE 6038B

- čierny lakovaný ocelový plech



KPE 6038W

- biely lakovaný ocelový plech



KPEHKIV

NEW!

ZADNÝ VÝVOD PRE KUCHYNSKÝ DIGESTOR

- zadný vývod pre kuchynský digestor STORM a TORNADO, ktoré distribuuje Somogyi Elektronik
- valcová časť: Ø117 mm
- hranatá časť: 160 x 52 mm
- nosný panel: 188 x 160 mm

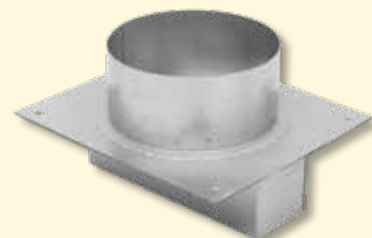

KPE 6020S

KUCHYNSKÝ DIGESTOR TORNADO

- nehrdzavejúca oceľ
- ovládanie tlačidlom (mechanické)
- 3 stupne rýchlosti
- 1 x 1,5 W LED svietidlo
- **1 x 3-vrstvový hliníkový umývateľný tukový filter je príslušenstvom (KPE 60/A)**
- vrátane 2-dielnej sady uhlíkových filtrov (KPE 6020/C)
- vonkajšie alebo recirkulačné vetranie
- maximálny prietok vzduchu: 200 m³/h
- maximálny výkon motora: 38 W
- otvor pre výstup vzduchu: 120 mm
- energetická trieda: B
- rozmery: 59,7 x 50 x 14 cm

VIDEO



KPE 6020B

- čierny lakovaný oceľový plech

VIDEO



KPE 6020W

- biely lakovaný oceľový plech

VIDEO



KPE 5019S

KUCHYNSKÝ DIGESTOR STORM

- nehrdzavejúca oceľ
- ovládanie tlačidlom (mechanické)
- 3 stupne rýchlosti
- 1 x 1,5 W LED svietidlo
- **1 x 3-vrstvový hliníkový umývateľný tukový filter je príslušenstvom (KPE 5019/A)**
- opcia: bavlnený filter (KPE 5019/COT)
- vonkajšie alebo recirkulačné vetranie
- maximálny prietok vzduchu: 190 m³/h
- maximálny výkon motora: 38 W
- otvor pre výstup vzduchu: 120 mm
- energetická trieda: B
- rozmery: 49,7 x 10,5 x 48 cm

VIDEO



KPE 5019B

- čierny lakovaný oceľový plech

VIDEO



KPE 5019W

- biely lakovaný oceľový plech

VIDEO



		hliníkový tukový filter		aktívny uhlíkový filter		bavlnený filter	
KPE 6039G	Kuchyňský digestor CYCLONE 60 cm, čierne sklo	KPE 6090/A	Hliníkový tukový filter k digestorom CYCLONE	KPE 6090/C	Aktívny uhlíkový filter (2 ks) k digestorom CYCLONE	-	-
KPE 9039G	Kuchyňský digestor CYCLONE 90 cm, čierne sklo					-	-
KPE 6044B	Kuchyňský digestor TWISTER 60 cm, čierny	KPE 6044/A	Hliníkový tukový filter k digestorom TWISTER	KPE 6044/C	Aktívny uhlíkový filter (2 ks) k digestorom TWISTER	-	-
KPE 6044S	Kuchyňský digestor TWISTER 60 cm, nehrdzavejúci					-	-
KPE 6038B	Kuchyňský digestor HURRICANE 60 cm, čierny	KPE 60/A	Hliníkový tukový filter k digestorom HURRICANE a TORNADO	KPE 6038/C	Aktívny uhlíkový filter (2 ks) k digestorom HURRICANE	-	-
KPE 6038S	Kuchyňský digestor HURRICANE 60 cm, nehrdzavejúci					-	-
KPE 6038W	Kuchyňský digestor HURRICANE 60 cm, biely					-	-
KPE 6020B	Kuchyňský digestor TORNADO 60 cm, čierny			KPE 6020/C	Aktívny uhlíkový filter (1 ks) k digestorom TORNADO	-	-
KPE 6020S	Kuchyňský digestor TORNADO 60 cm, nehrdzavejúci					-	-
KPE 6020W	Kuchyňský digestor TORNADO 60 cm, biely	-	-				
KPE 5019B	Kuchyňský digestor STORM 50 cm, čierny	KPE 5019/A	Hliníkový tukový filter k digestorom STORM	-	-	KPE 5019/COT	Bavlnený filter k digestorom STORM
KPE 5019S	Kuchyňský digestor STORM 50 cm, nehrdzavejúci			-	-		
KPE 5019W	Kuchyňský digestor STORM 50 cm, biely			-	-		



Midea - make yourself at home

Čínska značka založená v roku 1968 sa stala jedným z najväčších svetových výrobcov klimatizácie a domácich spotrebičov. Ich cieľom je zjednodušiť a spríjemniť život ľuďom a za týmto účelom zákazníkom neustále ponúkajú nové a inovatívne produkty. Produkty Midea sú vyrábané podľa vysokých štandardov kvality a využívajú pokročilé technológie ako inteligentné ovládanie a úspora energie.

150.000+
zamestnancov

vo viac ako **200**
krajinách a regiónoch

ročný príjem
41,4 miliardy dolárov
62 000
udelených patentov

Midea sa zaviazala k ochrane životného prostredia a energetickej efektívnosti, neustále hľadá príležitosti pre udržateľnú výrobu a zelené technológie. Spoločnosť s radosťou pomáha svojim zákazníkom znížiť spotrebu energie a prejsť na udržateľný životný štýl. Pre Midea je spokojnosť zákazníka prvoradá a snaží sa o úzku spoluprácu so zákazníkmi.

**Midea ponúka vysoko kvalitné produkty za dostupné ceny
a na každý jeden produkt poskytuje záruku.**

Od roku 2023 ponúka Somogyi Elektronik produkty celosvetovo uznávanej značky **Midea**.

Naša spoločnosť je distribútorom kategórie malých domácich spotrebičov.

Produkty, ktoré distribuujeme, sú **vynikajúcej kvality**, čo umožňuje našim partnerom uspokojiť potreby zákazníkov. Dbáme na to, aby sme zabezpečili správny výber, aby ste mohli obslužiť každého zákazníka.



SOMOGYI ELEKTRONIC
SINCE 1991

www.somogyi.ro

MJ-BL5001AW2

**MIDEA
STOLNÝ MIXÉR**

NEW!

- objem 1,5 l
- kvalitná sklenená nádoba, jednoduché čistenie
- výkon: 600 W
- vysoká rýchlosť: 21000 otáčok/min., 6 nožov
- **inovatívna technológia excentrického mixovania, vhodná na prípravu smoothies**
- **funkcia smoothie, drvenie ľadu a pulzovania**
- nastaviteľná rýchlosť, kontrolka
- veko so zabudovanou odmerkou
- protišmykové nožičky



MF-TN35D

**MIDEA
AIR FRYER**

- výkon: 1500 W pre rýchle a účinné pečenie
- **3,5 l kôš na pečenie**
- časovač vypnutia max. 60 min.
- nastaviteľná teplota do 200 °C



MJ-KM6001W

**MIDEA
KUCHYNSKÝ ROBOT**

- výkon: 600 W
- ABS plastový kryt s lesklým efektom
- 4 l nehrdzavejúca misa na miešanie
- **elektrické nastavenie 6 stupňov rýchlosti**
- otvárateľná hlavová časť
- **hnetací, ťlahací a miešací nástavec**
- nožičky s prísavkami



MAD55005APKH

**MIDEA
AIR FRYER**

- 1500 W výkon pre rýchle zahriatie
- **4,6 l kôš a 5,7 l nádoba**
- 60 minútový časovač
- nastaviteľná teplota max. 200 °C
- čierna farba
- odnímateľný kôš pre jednoduché čistenie



MT-RP2L09W**MIDEA
HRIANKOVAČ**

- výkon: 800-950 W
- plastový vonkajší kryt chladný na dotyk
- stlačením tlačidla funkcie stop/ohrev/rozmrazovanie, s kontrolkami
- elektrické prerušenie opekania
- 6 druhov načasovania
- upraví chlieb do stredu
- ochrana proti zaseknutiu chleba
- odstrániteľná tácka na omrvinky
- protišmykové nožičky
- držiak kábla



Midea

MA-D1502AW**MIDEA
KÁVOVAR**

- výkon: 1000 W
- 1,25 l kapacita, na prípravu 10 šálok kávy
- odstrániteľný plastový filter
- Pause 'n Serve funkcia: ventil sa automaticky zatvorí po odstránení výlevky
- vodomer pre presné plnenie
- podstavec pre udržanie tepla
- kontrolka za-/vypnutia
- rozmery: 26,5 x 17 x 33 cm



Midea

MK-15H01A**MIDEA
RÝCHLOVARNÁ KANVICA**

- výkon: 1850 - 2200 W
- dvojitý plášť - ochrana pred horúcim vonkajším krytom
- 1,5 l kapacita
- bezzvarové vnútro z nehrdzavejúcej ocele, jednoduché čistenie
- rýchle ohrievanie
- otváranie krytu stlačením tlačidla



Midea

MK-17G03A2**MIDEA
RÝCHLOVARNÁ KANVICA, SKLENENÁ**

- výkon: 1850 - 2200 W
- sklenená kanvica s nehrdzavejúcimi dekoračnými prvkami
- 1,7 l kapacita
- rýchle ohrievanie
- otváranie krytu stlačením tlačidla
- držiak kábla
- okolo prístroja modré osvetlenie



Midea

MAM720C2AT (WH) MIDEA MIKROVLNNÁ RÚRA

- mikrovlnný výkon max. 700 W
- čas varenia max. 95 min
- rozmrazovanie podľa času alebo hmotnosti
- 8 automatických menu
- 5 nastaviteľných výkonov
- detská zámka
- otváranie dverí tlačidlom
- 20 l objem rúry
- hmotnosť: 10,25 kg
- rozmery: 440 x 346 x 259 mm



HM0293 MIDEA RUČNÝ ŠĽAHAČ

- výkon: 400 W
- 5 rýchlostí + turbo funkcia
- jednoduché uvoľnenie miešacieho nástavca pomocou tlačidla
- nehrdzavejúci miešací, hnetací a šľahací nástavec
- nástavce vhodné do umývačky riadu



BH1001W MIDEA TYČOVÝ MIXÉR

- výkon: 1000 W
- odmerná nádoba, šľahací nástavec, nástavec na pyré a sekáč s misou
- ergonomická rukoväť
- jednoduchá montáž
- bezstupňové nastavenie rýchlosti
- turbo
- jednoduché čistenie



Malé domáce spotrebiče

HG MH 23 GR MIKROVLNNÁ RÚRA S GRILOM

- 23 l
- **grilovacia mriežka je príslušenstvom**
- sklenený podnos Ø27 cm
- **mikrovlnný výkon: 800 W a výkon grilu: 1000 W**
- **digitálne ovládanie**
- červený LED displej
- presný čas
- nastaviteľný prevádzkový čas od 5 sekúnd do 95 minút
- integrovaný samostatný kuchynský časovač
- 5 stupňov mikrovlnného výkonu
- **vopred nastavené programy, napr. pizza**
- rozmrazovanie podľa hmotnosti alebo času
- detská zámka
- pohodlná, veľká rukoväť
- rozmery: 48,5 x 29,3 x 40,5 cm
- hmotnosť: 14 kg



HG MH 21 MIKROVLNNÁ RÚRA

- 20 l
- **mikrovlnný výkon: 700 W**
- 5 stupňov výkonu
- funkcia rozmrazovania
- max. 35 minútový časovač
- **pohodlná, veľká rukoväť**
- rozmery: 44 x 25,9 x 35,9 cm
- hmotnosť: 10,3 kg



HGMH19 MIKROVLNNÁ RÚRA

- **kapacita: 19 l**
- pokročilá technológia innoWAVE*, rovnomerná mikrovlnná energia
- **mikrovlnný výkon: 700 W**
- 5 stupňov výkonu
- funkcia rozmrazovania podľa času alebo hmotnosti
- max. 30 minútový časovač
- **pohodlná, veľká rukoväť**
- sklenený podnos, Ø245 mm
- rozmery: 44 x 25,9 x 35,85 cm
- hmotnosť netto/brutto: 6,6 kg/7,5 kg



HGMH32D MIKROVLNNÁ RÚRA

- **32 l kapacita**
- Ø315 mm sklenený podnos
- **mikrovlnný výkon: 1000 W**
- digitálne ovládanie
- rozmrazovanie podľa hmotnosti alebo času
- 95 minútový časovač
- 5 stupňov mikrovlnného výkonu
- 8 automatických programov, viacstupňové varenie
- detská zámka
- napájanie: 230 V~ / 50 Hz / 1500 W
- rozmery: 52,3 x 30 x 41,8 cm



HG MS 10

MINI RÚRA S TERMOSTATOM

- výkon: 1050 W
- 9 l
- ideálny pre prípravu teplých sendvičov, lasagne, mini pizza, predpečenej čerstvej bagety
- nastaviteľná teplota pečenia pomocou termostatu, max. 230 °C
- max. 60 minútový časovač
- izolovaná rukoväť
- izolovaný kovový kryt
- dvere s dvojitým sklom
- príslušenstvo: mriežka na pečenie, tácka a nástroj na vyberanie tácky
- rozmery: 37,5 x 22,5 x 30,5 cm
- hmotnosť: 4 kg



HG GR 03

ELEKTRICKÝ GRIL

- výkon: 2000 W
- ideálny počas celého roka, na vnútorné grilovanie
- rýchly ohrev
- mimoriadne jednoduché čistenie
- nastaviteľná teplota
- neprílnavá vrúbkovaná a hladká plocha
- izolovaná plastová rukoväť
- stabilný plastový stojan s gumenými nožičkami
- odstrániteľná zásuvka na olej
- rozmery grilovacej plochy: 52 x 26,5 cm
- rozmery: 62 x 8,5 x 32 cm



HG R 01WH

PRENOSNÁ ELEKTRICKÁ JEDNOPLATNIČKA

- výkon: 1500 W, rýchly ohrev
- ideálna do chaty, kempingu alebo na internát
- Ø18 cm varná plocha
- nastaviteľná teplota varenia
- stabilné gumené nožičky
- masívne, smaltované telo
- mimoriadne jednoduché čistenie
- nízke nároky na priestor
- rozmery: 21 x 6,5 x 25,5 cm



HG R 02WH

PRENOSNÁ ELEKTRICKÁ DVOJPLATNIČKA

- výkon: 1000 W + 1500 W, rýchly ohrev
- ideálna do chaty, kempingu alebo na internát
- Ø15 cm + Ø18 cm varná plocha
- nastaviteľná teplota varenia
- stabilné gumené nožičky
- masívne, smaltované telo
- mimoriadne jednoduché čistenie
- nízke nároky na priestor
- rozmery: 47 x 6,5 x 25,5 cm



HG R 03SS

PRENOSNÁ ELEKTRICKÁ JEDNOPLATNIČKA

- výkon: 1500 W, rýchly ohrev
- ideálna do chaty, kempingu alebo na internát
- Ø18 cm varná plocha
- nastaviteľná teplota varenia
- stabilné gumené nožičky
- masívne, nehrdzavejúce telo
- mimoriadne jednoduché čistenie
- nízke nároky na priestor
- rozmery: 23 x 8,5 x 25,5 cm



HG R 04SS

PRENOSNÁ ELEKTRICKÁ DVOJPLATNIČKA

- výkon: 1000 W + 1500 W, rýchly ohrev
- ideálna do chaty, kempingu alebo na internát
- Ø15 cm (1000 W) a Ø18 cm (1500 W) varná plocha
- nastaviteľná teplota varenia
- stabilné gumené nožičky
- masívne, nehrdzavejúce telo
- mimoriadne jednoduché čistenie
- nízke nároky na priestor
- rozmery: 47 x 9 x 25,5 cm



HG AF 24

TEPLOVZDUŠNÁ FRITÉZA S DVOJITÝM KOŠOM

- výkon: 2460 W
- 2 x 3,8 l kapacita
- digitálne ovládanie
- možnosť výberu 6 režimov: teplovzdušné pečenie, opekanie, pečenie, sušenie, rozmrazovanie, ohrievanie
- **MEAL funkcia:** v dvoch košoch sa súčasne pripravujú dve rôzne jedlá
- **DUAL funkcia:** rovnaké jedlo je možné pripravovať vo veľkých množstvách v dvoch košoch súčasne
- koše je možné používať samostatne
- počas prevádzky nastaviteľná teplota a zostávajúci čas
- jednoduché ovládanie
- rozмеры: 39 x 31 x 35 cm



VIDEO



HG IF 29

INDUKČNÝ VARIČ

- výkon: 2000 W
- voľne stojace, prenosné prevedenie
- tepelne odolná, Ø29 cm sklokeramická varná plocha
- použiteľná veľkosť hrnca: Ø12 - Ø26 cm
- protišmykové silikónové nožičky
- dotykové tlačidlá, jednoduché ovládanie
- nastaviteľný výkon v 10 úrovniach po 200 W (200 W - 2000 W)
- nastaviteľná teplota v 10 úrovniach po 20 °C (60 - 240 °C)
- časovač vypnutia: 1 minúta - 3 hodiny
- automatické rozpoznávanie riadu
- detský zámok
- napájanie: 220-240 V~ / 50-60 Hz / 2000 W
- rozмеры: Ø29 x 6,4 cm



HG LS 1000

POKRIEVA NA PEČENIE S TEPLOVZDUŠNOU FUNKCIOU

- výkon: 1000 W
- sklenená pokrievka, zabudované halogénové ohrievanie a cirkulácia vzduchu
- jednoduchá kontrola stavu pečenia cez sklenenú pokrievku
- pozoruhodná prevádzka
- nastaviteľná teplota pečenia 45 °C - 220 °C
- nastaviteľná doba pečenia od 1 min.
- jednoduchá, bezpečná obsluha
- môže sa používať na nehrdzavejúcej ocelevej vnútornej nádobe elektrického tlakového hrnca
- použiteľné nádoby: Ø22 cm, Ø24 cm
- jednoduché čistenie
- rozмеры: Ø25,5 x 12 cm



HGOS19

OBLÁTKOVAČ

- výkon: 1000 W
- možno vyrobiť oblátky s priemerom 19 cm
- teplú oblátku možno pomocou kuželového príslušenstva premeniť na kornútok
- vhodné aj na pečenie syrových oblátok
- s automatickým zámkom rukoväte
- kontrolky: pod napätím / pripravené na pečenie
- nepriľnavý povrch na pečenie
- jednoduché čistenie
- protišmykové nožičky
- môže sa uložiť aj vertikálne
- držiak kábla
- rozmery: 19,5 x 11 x 25 cm

NEW!



HG GS 21

VAFLOVAČ

- výkon: 750 W
- možnosť pripraviť naraz 2 vafle
- kontrolky: pod napätím / pripravený na opekanie
- nepriľnavý povrch
- jednoduché čistenie
- rozmery: 22 x 7,5 x 23 cm



HG GK 04

PRÍSTROJ NA VAFLOVÉ KOŠIČKY

- výkon: 520 W
- možnosť pripraviť naraz 4 vaflové košíčky
- červená kontrolka
- nepriľnavý povrch
- jednoduché čistenie
- držiak kábla
- rozmery: 16 x 9 x 22 cm



HG BG 30

BUBBLE - VAFLOVAČ

- výkon: 900 W
- príprava naraz jedného šesťhranného bubble-vafle, ktorý sa skladá z 30 vaflových bublín
- kontrolky: pod napätím / pripravený na opekanie
- nepriľnavý povrch
- jednoduché čistenie
- držiak kábla
- rozmery: 21 x 11 x 26 cm



HG SZ 04

SENDVIČOVAČ

- výkon: 750 W
- možnosť pripraviť naraz 2 sendviče
- kontrolky: pod napätím / pripravený na opekanie
- nepriľnavý povrch
- jednoduché čistenie
- držiak kábla
- rozmery: 22,2 cm x 9,5 x 22,1 cm



HG P 01

SENDVIČOVAČ PANINI

- výkon: 750 W
- možnosť pripraviť naraz 2 menšie alebo jeden veľký sendvič
- kontrolky: pod napätím / pripravený na opekanie
- nepriľnavý povrch
- jednoduché čistenie
- rozmery: 23 x 9 x 21 cm





HG KP 42

HRIANKOVAČ, 4 PLÁTKY

• výkon: 1400 W • možnosť opekať naraz 4 plátky chleba • inteligentné opekánie • automatické zarovnanie na stred • ochrana proti zaseknutiu chleba • 7 stupňov opekánie • tlačidlo CANCEL na prerušenie opekánie • funkcie opätovného ohrevu a rozmrazovania • ohrievač žemlí je príslušenstvom • jednoduché čistenie tácky na omrvinky • rozmery: 38,2 x 14,4 x 17,2 cm



HG KP 22

HRIANKOVAČ, 2 PLÁTKY

• výkon: 750 W • možnosť opekať naraz 2 plátky chleba • inteligentné opekánie • automatické zarovnanie na stred • ochrana proti zaseknutiu chleba • 7 stupňov opekánie • tlačidlo CANCEL na prerušenie opekánie • funkcie opätovného ohrevu a rozmrazovania • ohrievač žemlí je príslušenstvom • jednoduché čistenie tácky na omrvinky • rozmery: 26 x 14,4 x 17,2 cm



HGKP22LCD

HRIANKOVAČ S LCD DISPLEJOM

• výkon: 950 W • dva krajce chleba sa môžu opekať súčasne • s LCD displejom • automatické zarovnanie na stred • ochrana proti zaseknutiu chleba • systém zdvíhania chleba • 7 úrovní nastaviteľného opekánie • tlačidlo CANCEL na prerušenie opekánie • funkcie ohrievania a rozmrazovania • ohrievač žemlí je príslušenstvom • jednoduché čistenie tácky na omrvinky • držiak kábla • napájanie: 220-240 V~ / 50-60 Hz • rozmery: 28,5 x 18 x 17,3 cm



NEW!

HG SZE 01

ELEKTRICKÝ KRÁJAČ

• výkon: 150 W • plynule nastaviteľná hrúbka rezu (0-1,5 cm) • nehrdzavejúci krájací kotúč, Ø17 cm • protišmykové nožičky • bezpečnostný spínač • skladací, jednoduché skladovanie • zapustený držiak kábla • ochrana proti prehriatiu • rozmery: otvorený: 26 x 20 x 33 cm, zatvorený: 9,5 x 20 x 33 cm

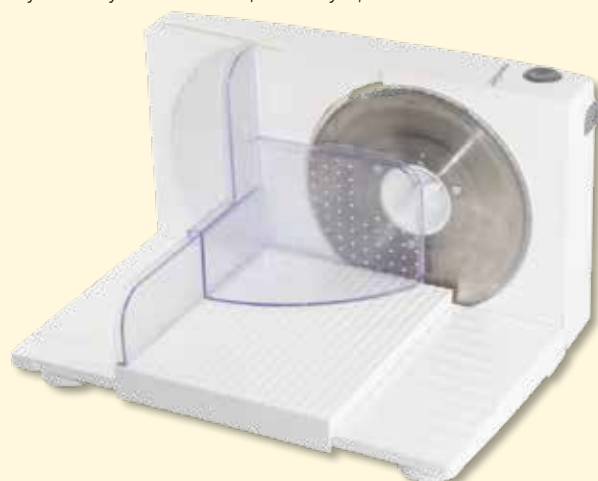

HG KS 900

PEKÁREŇ CHLEBA

- **15 programov**, napr. rýchle pečenie, bezgluténový, celozrnný program alebo príprava jogurtu
- **možnosť výberu veľkosti chleba:** 500 g, 750 g, **900 g**
- 60 minútová funkcia udržiavania tepla
- **15 minútová pamäť v prípade výpadku prúdu**
- **povrch z nehrdzavejúcej ocele bez odtlačkov prstov**
- odmerka a odmerná lyžica je príslušenstvom
- napájanie: 220-240 V~ / 50-60 Hz / **710 W**
- rozmery: 28 x 29 x 32,5 cm



HG BA 27

ZAVÁRACÍ AUTOMAT

- **1800 W výkon**
- 27 l smaltovaná kovová nádoba
- je vhodný na sterilizáciu max. 14 ks zaváracích pohárov s objemom 1 l
- **vhodný aj na ohrievanie, varenie, udržiavanie teploty max. 27 l tekutiny (napr. čaj, varené víno)**
- s výpustným kohútikom
- mechanický termostat
- možnosť vypnúť zvukový signál termostatu
- časovač vypnutia, max. 120 min.
- rukoväť s tepelnou izoláciou
- plastová mriežka pre umiestnenie pohárov je príslušenstvom
- **držák kábla**
- rozmery: 46 x 43 x 48 cm



HG ASZ 5

SUŠIČKA POTRAVIN

- ideálne na sušenie ovocia, zeleniny, bylín, semien, atď.
- **nastaviteľná teplota medzi 35-70°C**
- 5 stohovateľných podnosov
- **max. hmotnosť potravín: 3,5 kg**
- vynikajúce vnútorné prúdenie vzduchu
- LED kontrolka prevádzky
- napájanie: 230 V~ / 50 Hz / 250 W
- rozmery: 31 x 21 x 25 cm





HGFH01

VÁKUOVÁ ZVÁRAČKA FÓLIÍ

- výkon: 100 W
- automatické a ručné vákuovanie
- sacia sila max -0,8 bar
- samostatná funkcia zvárania
- dĺžka zvaru: max. 30 cm
- šírka zvaru: 2 mm
- príslušenstvo: mini rezačka na fóliu, vákuová trubica, 5 ks vreciek 20 x 30 cm
- typy náhradných fólií: HGF2030, HGF2840, HGF28500
- napájanie: 220-240 V~ / 50-60 Hz
- hmotnosť: 952 g

NEW!



HGFH10

VÁKUOVÁ ZVÁRAČKA FÓLIÍ

- výkon: 130 W
- automatické a ručné vákuovanie
- mokré alebo suché vákuové zváranie
- samostatná funkcia zvárania
- vnútorný zásobník na fóliu (max. Ø6,2 cm)
- integrovaná rezačka fólie
- sacia sila max. -0,7 bar
- dĺžka zvaru: max. 30 cm
- šírka zvaru: ~3 mm
- príslušenstvo: 5 ks vreciek 20 x 30 cm
- typy náhradných fólií: HGF2030, HGF2840, HGF28500
- napájanie: 220-240 V~ / 50-60 Hz
- hmotnosť: 1399 g

NEW!



typ	pomenovanie	charakteristika	rozmery	množstvo
HGF28500	Vákuová fólia, kotúč NEW!	pre vákuové zväračky fólií HGFH10 a HGFH01, kompatibilné s vnútorným držiakom vákuovej zväračky fólií HGFH10, kotúče sú vyrobené z materiálu bezpečného pre potraviny, vhodné do mikrovlnnej rúry, vhodné do mrazničky, farba: transparentná, materiál: PE + silikón	28 x 500 cm	2 kotúče
HGF2840	Vákuové potravinové sáčky NEW!	pre vákuové zväračky fólií HGFH10 a HGFH01, sú vyrobené z materiálu bezpečného pre potraviny, vhodné do mikrovlnnej rúry, vhodné do mrazničky, farba: transparentná, materiál: PE + silikón	28 x 40 cm	50 ks
HGF2030	Vákuové potravinové sáčky NEW!	pre vákuové zväračky fólií HGFH10 a HGFH01, sú vyrobené z materiálu bezpečného pre potraviny, vhodné do mikrovlnnej rúry, vhodné do mrazničky, farba: transparentná, materiál: PE + silikón	20 x 30 cm	50 ks

HG BM 12

TYČOVÝ MIXÉR

- výkon: 250 W
- ergonomicky tvarované držadlo
- **nože z nerezovej ocele**
- materiál ABS
- **vysoký počet obrátok (15.000 / min)**
- jednoduché uvoľnenie plastového mixovacieho nástavca
- **jednoduché čistenie**
- ochrana proti prehriatiu
- rozmery: Ø6,5 x 35 cm



HGDG800

KUCHYNSKÝ ROBOT

NEW!

- kvalitný plastový kryt príjemný na dotyk
- 6 l miešacia nádoba z nehrdzavejúcej ocele s priehľadným vekom a dávkovacím otvorom
- 800 W výkonný DC motor
- plynulá prevádzka bez vibrácií
- elektrické nastavenie 6 stupňov rýchlosti, plus stupeň Pulse
- digitálne počítadlo s bielym LED displejom
- príslušenstvo hnetací, ťahací a miešací nástavec
- otvárateľná hlavová časť
- nožičky s prísavkami
- držiak kábla
- napájanie: 220-240 V~ / 50 Hz
- rozmery: 36 x 32 x 23 cm



HG BMS 64

TYČOVÝ MIXÉR

- výkon: 600 W
- ergonomicky tvarované držadlo
- **príslušenstvom je nehrdzavejúci mixér, odmerná nádoba, ťahacia metla a sekáč**
- 2 stupne rýchlosti
- nehrdzavejúce nože
- **jednoduché čistenie**
- **jednoduché poskladanie**
- ochrana proti prehriatiu
- objem nádoby na sekanie: 600 ml
- objem odmernej nádoby: 700 ml



HG HD 1300

ELEKTRICKÝ MLYNČEK NA MÄSO

- **maximálny výkon: 1300 W**
- **kapacita mletia: 1600 g / min.**
- **3 nehrdzavejúce mlecie doštičky** (3 mm jemné, 5 mm normálne, 7 mm hrubé) sú príslušenstvom
- nehrdzavejúci nôž
- nehrdzavejúci násypník
- nástavec na plnenie klobás a prípravu kebbe je príslušenstvom
- **funkcia spätný chod**
- protišmykové nožičky
- napájanie: 230 V / 50 Hz
- rozmery: 26 x 15,4 x 30,4 cm



HG KM 18

RUČNÝ ŠĽAHAČ

- výkon: 250 W
- **5 rýchlostí**
- TURBO funkcia
- ťahacie a hnetacie nástavce sú príslušenstvom
- **možnosť postaviť na kuchynskú linku**
- **jednoduché čistenie**
- ochrana proti prehriatiu
- rozmery: 14 x 20 x 9 cm



HG HD 1300/PP

LIS NA PARADAJKY

- **lis na paradajky k HG HD 1300**
- vhodný na lisovanie paradajok alebo ovocia



HG HD 1300/SZ

SADA NA SEKANIE, MLETIE

- sada na sekanie, mletie **k HG HD 1300**
- 3 vložky: sekáč, krájač jablka, vložka na mletie orechov



HGAP15

SEKÁČ SO SKLENENOU NÁDOBOU

- výkon: 400 W
- 2 nože z nerezavejúcej ocele s 2 ostriami, ktoré možno používať súčasne
- efektívne drvenie: vhodné na mäso, zeleninu, ovocie, orechy, oriešky atď.
- **odolná sklenená nádoba s objemom 1,8 litra**
- jednoduché ovládanie pomocou dvoch tlačidiel
- **2 rýchlosti**
- funkcia STOP: nôž sa takmer okamžite zastaví
- jednoduché čistenie
- ochrana proti prehriatiu
- napájanie: 220-240 V~ / 50-60 Hz
- rozmery: 24 x 25,5 x 18 cm

NEW!



HG AP 18

MULTIFUNKČNÝ SEKÁČ

- výkon: 400 W
- **odolná sklenená nádoba s objemom 1,8 l, nepoškrábe sa**
- 4-hranný nerezový nôž, efektívne sekanie: vhodné na mäso, zeleninu, ovocie, lieskové orechy, vlašské orechy, atď.
- funkcia STOP: nôž sa zastaví takmer okamžite
- jednoduché ovládanie jedným tlačidlom
- možno rýchlo rozobrať, jednoduché čistenie
- **príslušenstvo: 4-hranný nôž, hnetacie rameno, šľahač nástavec, valček na lúpanie (na cesnak)**
- napájanie: 220-240 V~ / 50 Hz
- rozmery: 21,8 x 25,8 x 18 cm



HG AP 13

SEKÁČ

- výkon: 320 W
- nože z nerezovej ocele
- **1 l sklenená nádoba**
- jednoduchá obsluha
- jednoduché čistenie
- ochrana proti prehriatiu
- rozmery: 19 x 22 x 16 cm



HG TM 01

DIGITÁLNY JADROVÝ TEPLOMER

- **hranica merania: -50°C - +300°C**
- **15 cm meracia sonda**
- zobrazenie teploty: 0,1 °C/°F, nastaviteľný °C alebo °F
- za-/vypínanie
- napájanie: 1 x 1,5 V (LR44) gombíková batéria, je príslušenstvom
- rozmery: 26 x 3 x 1,5 cm



HG M 05

KUCHYNSKÁ VÁHA

- **meracia hranica: 5 kg**
- **presnosť merania: 1 g**
- funkcia TARE
- nastaviteľné meracie jednotky: g/oz,lb; voda ml/cup; mlieko ml/cup
- protišmykové nožičky
- automatické vypnutie
- **zobrazenie nízkeho nabitia batérie**
- zobrazenie preťaženia
- napájanie: 2 x 1,5 V (AAA) batéria, nie je príslušenstvom
- rozmery: 20 x 18 x 1,7 cm



HG M 15

KUCHYNSKÁ VÁHA

- **meracia hranica: 15 kg**
- **presnosť merania: 1 g**
- **červený LED displej**, dobre viditeľný aj počas merania
- funkcia TARE
- nastaviteľné meracie jednotky: kg / lb / g
- protišmykové nožičky
- automatické vypnutie
- **zobrazenie nízkeho nabitia batérie**
- zobrazenie preťaženia
- napájanie: 2 x 1,5 V (AAA) batéria, nie je príslušenstvom
- rozmery: 27 x 25 x 1,8 cm



HG PR 06

ESPRESSO KÁVOVAR

- výkon: 800 W, 3,5 bar tlak
- vhodný na prípravu 4 šálok kávy
- speňovač mlieka na prípravu cappuccina
- červená kontrolka
- sklenená výlevka s izolovanou rukoväťou
- vyberateľná tácka na odkvapkanie
- protišmykové silikónové nožičky
- ochrana proti prehriatiu
- rozmery: 17 x 32 x 23,5 cm



HG PR 06/K

SKLENENÁ VÝLEVKA K HG PR 06 ESPRESSO KÁVOVARU



HG KD 75

MLYNČEK NA KÁVU

- výkon: 150 W
- nehrdzavejúce nože a nádoba
- kapacita: 75 g zrnkovej kávy
- jednoduchá, bezpečná obsluha
- jednoduché čistenie
- rozmery: Ø10,5 x 19 cm



HGSZG1000

VÝROBNÍK SÓDY

NEW!

- obsah balenia:
1 výrobnik sódy
1 fľaša na vodu bez BPA s uzáverom
a podstavcom z nehrdzavejúcej ocele
(HGSZG1000P)
 - objem fľaše: 1 l
 - vo fľaši môže byť sýtených 850 ml vody
 - kompatibilný so štandardnou bombičkou
CO₂ (Ø6x36,5 cm; 425 g CO₂)
 - rozmery: 14 x 41,5 x 25 cm
 - prázdna hmotnosť s fľašou: 2300 g
- Balenie neobsahuje bombičku CO₂!**



HGSZG1000P

FĽAŠA NA VODU PRE VÝROBNÍK SÓDY HGSZG1000

- bez BPA
- materiál: PET plast
- s uzáverom a podstavcom z nehrdzavejúcej ocele
- objem fľaše: 1 l
- vo fľaši môže byť sýtených 850 ml vody
- prázdna hmotnosť: 230 g

NEW!

HG TH 150

SPEŇOVAČ MLIEKA

- výkon: 450-550 W
- ovládanie termostatom, príprava teplého
mlieka/peny
- ohrievanie mlieka 300 ml, príprava mliečnej
peny zo 150 ml mlieka
- nehrdzavejúce / plastové prevedenie s dvojítm krytom
- neprílnavá vnútorná plocha
- jednoduché čistenie
- ohrievanie na 65°C
- rozmery: 10 x 20 x 15,5 cm



VIDEO



HG VF 04

RÝCHLOVARNÁ KANVICA

- výkon: 1850-2000 W
- 1,7 l objem nádoby
- dvojité plášť, prevedenie plast,
nehrdzavejúca oceľ
- stupnica viditeľná z oboch strán
- bezkvapková výlevka
- vyberateľný filter
- podstavec otočný o 360°
- skrytá vyhrievacia špirála
- izolovaná rukoväť
- jednoduché čistenie
- ochrana proti prehriatiu
- rozmery: Ø16 x 24 x 26 cm



HG VF 05

RÝCHLOVARNÁ KANVICA

- výkon: 2000 W
- 1,2 l objem nádoby
- stupnica viditeľná z oboch strán
- bezkvapková výlevka
- vyberateľný filter
- podstavec otočný o 360°
- skrytá vyhrievacia špirála
- izolovaná rukoväť
- jednoduché čistenie
- ochrana proti prehriatiu
- rozmery: Ø14 x 21 cm



10-104-007

VÝLEVKA

- 600 ml objem
- nepriľnavý kameninový povrch
- vhodný na umývanie v umývačke riadu



NAVA®

10-144-100

PANVICA

- 20 cm priemer
- nepriľnavý kameninový povrch
- vhodný na indukčnú varnú dosku
- vhodný na umývanie v umývačke riadu
- dá sa zavesiť



NAVA®

10-144-103

PANVICA

- 28 cm priemer
- nepriľnavý kameninový povrch
- vhodný na indukčnú varnú dosku
- vhodný na umývanie v umývačke riadu
- dá sa zavesiť



NAVA®

10-144-110

WOK PANVICA

- 28 cm priemer
- nepriľnavý kameninový povrch
- vhodný na indukčnú varnú dosku
- vhodný na umývanie v umývačke riadu
- dá sa zavesiť



NAVA®

10-144-112

PANVICA NA PALACINKY

- 24 cm priemer
- nepriľnavý kameninový povrch
- vhodný na indukčnú varnú dosku
- vhodný na umývanie v umývačke riadu
- dá sa zavesiť



NAVA®

10-144-120

HRNIEC

- 20 cm priemer
- nepriľnavý kameninový povrch
- vhodný na indukčnú varnú dosku
- pokrievka zo skla
- vhodný na umývanie v umývačke riadu



NAVA®

10-144-122

HRNIEC

- 28 cm priemer
- nepriľnavý kameninový povrch
- vhodný na indukčnú varnú dosku
- pokrievka zo skla
- vhodný na umývanie v umývačke riadu



NAVA®

10-144-130

HRNIEC

- 28 cm priemer
- nepriľnavý kameninový povrch
- vhodný na indukčnú varnú dosku
- pokrievka zo skla
- vhodný na umývanie v umývačke riadu



NAVA®

0APE039

NEREZOVÝ TLAKOVÝ HRNIEC, RÝCHLOVARIČ

- priemer: 22 cm
- objem: 5 l
- pokrievka s rýchlouzáverom, tromi bezpečnostnými ventilmi, ktoré zabraňujú otvoreniu pod tlakom
- 3-vrstvový, oceľ-hliník-ocel podstavec
- vhodný na indukčnú varnú dosku
- so zníženou spotrebou energie
- BPA FREE
- 18/10 nerezová oceľ



PEDRINI

10-239-003

PLECH

- nepriľnavý povlak
- hrúbka: 0,4 mm
- výška: 1,5 cm
- materiál: uhlíková oceľ
- rozмеры: 29 x 43,5 cm



NAVA

10-239-006

FORMA NA CHLIEB

- nepriľnavý povlak
- objem: max. 2 l
- hrúbka: 0,4 mm
- výška: 7,5 cm
- materiál: uhlíková oceľ
- priemer: 28 cm



NAVA

10-274-001

VÁHA S NÁDOBOU A S DIGITÁLNYM DISPLEJOM

- meracie stupnice: ml, oz, šálka
- kapacita: max 1500 ml, 55 oz, 6 šálok
- stupnice: 50 ml, 2 oz, 1/4 šálky
- max. hmotnosť: 5 kg
- presnosť merania: 1 gr
- zobrazenie jednotiek: gr, oz, ml
- funkcia tare
- tlačidlo zapnutia a vypnutia
- automatické vypnutie po 2 minútach
- zobrazenie nízkej úrovne nabitia batérie
- zobrazenie preťaženia
- protišmykový podstavec
- napájanie: 2 x 1,5 V (AAA) batéria, nie je príslušenstvom



NAVA

GD 160

PEDRINI BATÉRIOVÝ NAPEŇOVAČ MLIKA, MIXÉR

- napájanie: 2 x 1,5 V (AA) batéria, nie je príslušenstvom
- materiál: kov
- rozмеры: 3,5 x 21 x 2,5 cm



PEDRINI

0147-320

STRÚHADLO NA SYR A ORECHY

- jednoduché používanie
- nerezový bubon
- ergonomické prevedenie
- vhodné na umývanie v umývačke riadu
- talianska kvalita



PEDRINI

0152-420

NÁSTROJ NA ZDOBIENIE

- nástroj na zdobenie s piatimi nástavkami
- plastový
- talianska kvalita

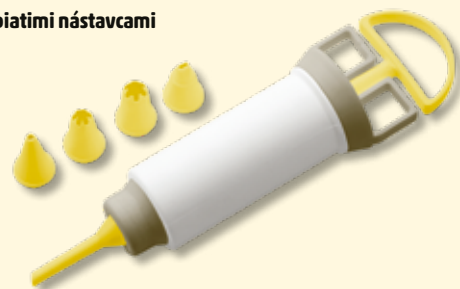

PEDRINI

03GD259

PLASTOVÉ STIERKY

- tri kusy v balení
- na zdobenie torty a hladenie fondánov
- pružný plast
- jednoduché používanie
- vhodné na umývanie v umývačke riadu
- talianska kvalita



PEDRINI

10-111-081

SILIKÓNOVÉ RUKAVICE

- hrúbka: 3 mm
- výška: 1 cm
- protišmykový povrch
- materiál: silikón, vnútro: látka
- možno umývať v umývačke riadu
- rozмеры: 19 x 30 cm



NAVA

HG FMZ 18

OSOBNÁ VÁHA

- **maximálna zaťažiteľnosť: 180 kg**
- presnosť merania: 100 g
- **meranie telesného tuku, hydratácie tela, svalovej hmoty, kostnej hmoty**
- **automatické za- a vypnutie**
- zobrazenie stavu batérie a preťaženia
- pamäť, uloženie 10 osôb
- meracie jednotky: kg/lb/st
- napájanie: 2 x 1,5 V (AAA) batéria, nie je príslušenstvom
- rozmery: 30 x 30 cm



HG FM 12

OSOBNÁ VÁHA

- **meracia hranica: 180 kg**
- presnosť merania: 100 g
- automatické za- a vypnutie
- zobrazenie stavu batérie a preťaženia
- **rozmery LCD displeja: 62 x 26 mm**
- napájanie: 2 x 1,5 V (AAA) batéria, nie je príslušenstvom
- rozmery: 28 x 28 x 2 cm



HG HSZ 22

FÉN NA VLASY

- **výkon: 1800-2200 W**
- 2 stupne rýchlosti
- 3 stupne teploty
- **funkcia studeného vzduchu**
- závesný
- koncentrátor vzduchu
- rozmery: 30 x 26 x 9 cm



HG HSZ 18

FÉN NA VLASY

- **výkon: 1400 W**
- **držadlo s možnosťou zatvoriť**
- závesný
- 2 stupne pre účinné sušenie vlasov
- koncentrátor vzduchu
- rozmery: 19 x 23 x 7,5 cm



HG HS 12

ZASTRIHÁVAČ VLASOV A CHLÍPKOV

- **káblové a bezdrôtové použitie**
- 5 vymeniteľných hláv: široká, normálna a precízna hlavica, zastrihávač nosných chlípok a holiaci strojček
- 7 plastových hrebeňov: zastrihávač vlasov 3, 6, 9, 12 mm / zastrihávač brady: 4, 6, 8 mm
- **LED kontrolka nabitia**
- 2 hodinovým nabíjaním funguje 60 minút
- zabudovaný Li-ion akumulátor
- príslušenstvo: nabíjacia a úložný stojan, sieťový adaptér



HG TR 01

ZASTRIHÁVAČ NOSNÝCH CHLÍPKOV

- **zastrihávač nosných, ušných chlípok a obočia**
- mikro rezací systém
- príslušenstvo: kefka na obočie (2 rozmary) a čistiaca kefka
- napájanie: 1 x 1,5 V (AA) batéria, nie je príslušenstvom
- rozmery: Ø2,5 x 16 cm



HG V 22

ŽEHLIČKA S KERAMICKOU ŽEHLIACOU PLOCHOU

- **výkon: 1850-2200 W**
- **keramická žehliaca plocha**
- funkcia samočistenia
- naparovanie a vertikálny parný ráz
- funkcia kropenia
- kontrolka ohrievania
- flexibilná prípojka napájacieho kábla
- cca. 160 ml nádoba na vodu
- rozmery: 25,5 x 13,5 x 10 cm



Chladiaca technika

ACH 12000

MOBILNÁ KLIMATIZÁCIA S KÚRENÍM

- lokálne klimatizačné zariadenie
- **do miestnosti s rozlohou 26 m²**
- **4 režimy: chladenie, ventilátor, odvlhčovanie, kúrenie**
- časovač za- a vypnutia (24 h)
- všetky funkcie na diaľkové ovládanie
- **dá sa ovládať na diaľku telefónom pomocou aplikácie Smart Life** (WiFi 2,4 GHz)
- **chladiaci výkon / kúriaci výkon: 3,5 kW / 3,3 kW**
- maximálny výkon odvlhčovania: 36 L/24 h
- napájanie diaľkového ovládača: 2 x 1,5 V (AAA) batéria, nie je príslušenstvom
- napájanie: 220-240 V~ / 50 Hz / 1370 W
- rozmery: 44 x 82 x 35 cm
- hmotnosť: netto 27 kg
- **energetická trieda: chladenie: A / vykurovanie: A+**



Pozor! Nebezpečenstvo požiaru!



POZOR!

Výrobok je plnený propánom (R290).
Prístroj sa môže prevádzkovať, používať, skladovať v miestnosti s rozlohou aspoň 11,8 m²!

LHP 400

OCHLADZOVAČ VZDUCHU S DIAĽKOVÝM OVLÁDAČOM

- zabudovaná nádrž na vodu
- **príslušenstvom sú chladiace vložky**
- vymeniteľná odparovacia vložka (LHP 400/T)
- regulovateľný výkon ventilátora (3 stupne)
- 3 režimy ventilátora: normálny, prirodzený vietor, sleep režim
- zapínateľná oscilácia lamiel
- časovač vypnutia: 1-7 h
- **diaľkový ovládač**
- ergonomický držiak
- manipulovateľný pomocou koliesok
- napájanie: 230 V~ / 50 Hz
- rozmery: 25 x 58 x 28 cm



LHP 400/T

ODPAROVACIA VLOŽKA DO LHP 400



LH 300

OCHLADZOVAČ VZDUCHU

- zabudovaná nádrž na vodu (3 l)
- **príslušenstvom sú chladiace vložky**
- vymeniteľná odparovacia vložka (LH 300/T)
- regulovateľný výkon ventilátora (3 stupne)
- zapínateľná oscilácia lamiel
- ergonomický držiak
- manipulovateľný pomocou koliesok, možnosť kolieska zabrzdiť
- napájanie: 230 V~ / 50 Hz / **80 W**
- rozmery: 25 x 58 x 28 cm

LH 300/T

ODPAROVACIA VLOŽKA DO LH 300



WSL 4

IZOLÁCIA OKNA PRE MOBILNÚ KLIMATIZÁCIU

- **pri otvorenom okne pomáha udržať studený vzduch vo vnútri a teplý vzduch vonku**
- jednoduchá montáž so suchým zipsom
- montáž na každý sklápací a klasický typ okna
- **vývod hadice cez suchý zips**
- odolný materiál
- dĺžka: 4 m
- samolepiaci suchý zips je príslušenstvom
- výborné použitie s mobilnou klimatizáciou



SFM 40/WH**VENTILÁTOR S PAROU
S DIAĽKOVÝM OVLÁDAČOM**

- **menovitý priemer vrtule: 40 cm**
- 3 stupne rýchlosti ventilátora
- režimy: normálny, prirodzený, sleep
- 3 stupne rozprašovania, samostatne zapínateľné
- zapínateľná oscilácia 75°
- nastaviteľný uhol sklonu
- 0,5 - 7,5 časovač na vypnutie ventilátora
- nádrž na vodu: 3 l (12 h rozprašovanie)
- **LED displej a diaľkový ovládač**
- **dotykové tlačidlá**
- ľahká manipulácia pomocou koliesok
- napájanie: 220-240 V~ / 50 Hz / **90 W**
- rozmery: Ø43 x 121 x 38 cm

**SFM43BK****VENTILÁTOR S PAROU**

- **menovitý priemer vrtule: 40 cm**
- 3 lopatky ventilátora
- ovládanie elektronickými fóliovými tlačidlami alebo diaľkovým ovládačom
- 3 stupne rýchlosti
- režimy: normálny, prirodzený vietor a nočný
- zapínateľná oscilácia
- časovač vypnutia 0,5-7,5 h
- nastaviteľný uhol sklonu hlavy
- **nádrž na vodu, 2,8 l**
- **zvlhčovanie je nastaviteľné v 3 stupňoch, možno použiť aj samostatne**
- max. 220 g / h zvlhčovanie
- ľahká manipulácia pomocou koliesok
- napájanie diaľkového ovládača: 2 x 1,5 V (AAA) batéria, nie je priložená
- napájanie: 220-240 V~ / 50-60 Hz / **75 W**
- rozmery: 43 x 127 x 40 cm

**PVR 50****PODLAHOVÝ VENTILÁTOR**

- **menovitý priemer vrtule: 50 cm**
- regulovateľný výkon (3 stupne)
- nastaviteľný uhol sklonu (90°)
- **kovové vrtule**
- masívna chrómová ochranná mriežka
- napájanie: 230 V~ / 50 Hz / **120 W**
- rozmery: 60 x 58 x 25 cm

**PVR 35****PODLAHOVÝ VENTILÁTOR**

- **menovitý priemer vrtule: 35 cm**
- napájanie: 230 V~ / 50 Hz / **60 W**
- rozmery: 46 x 46 x 20 cm



TWFR 120

STÍPOVÝ VENTILÁTOR

- displej s modrým podsvietením
- **zobrazenie teploty v miestnosti**
- **dotykový panel a diaľkový ovládač**
- 3 režimy: normálny, prirodzený, sleep
- regulovateľný výkon (3 stupne)
- 1-12 h časovač vypnutia ventilátora
- zapnuteľná oscilácia (75°)
- napájanie: 230 V~ / 50 Hz / **50 W**
- rozmery: Ø34 x 120 cm



TWFR 74

STÍPOVÝ VENTILÁTOR

- **ovládanie pomocou tlačidiel a diaľkového ovládača**
- 3 režimy: normálny, prirodzený, sleep
- regulovateľný výkon (3 stupne)
- 0,5 - 7,5 h časovač vypnutia ventilátora
- zapnuteľná oscilácia (75°)
- napájanie: 230 V~ / 50 Hz / **50 W**
- rozmery: Ø22 x 74 cm

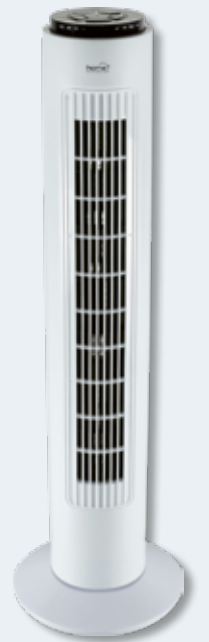

SFR 40 3D

STOJANOVÝ VENTILÁTOR S 3D OSCILÁCIOU

- **menovitý priemer vrtule: 40 cm**
- nastaviteľná výška: 115 - 130 cm
- regulovateľný výkon (3 stupne)
- režimy: normálny, prirodzený, nočný
- **nastaviteľná vodorovná, zvislá alebo 3D oscilácia**
- 5 priesvitných lopatiek
- 12 h časovač vypnutia
- LED displej
- s diaľkovým ovládačom
- napájanie: 230 V~/50 Hz/**60 W**
- rozmery: Ø45 x 130 x 44 cm

VIDEO



SFS 40

STOJANOVÝ KOVOVÝ VENTILÁTOR

- **menovitý priemer vrtule: 40 cm**
- **nastaviteľná výška (90-120 cm)**
- regulovateľný výkon (3 stupne)
- zapnuteľná oscilácia (85°)
- nastaviteľný uhol sklonu (+/- 15°)
- **kovové vrtule**
- napájanie: 230 V~ / 50 Hz / **50 W**
- rozmery: 40 x 120 cm



SFI 45

STOJANOVÝ KOVOVÝ VENTILÁTOR

- **menovitý priemer vrtule: 45 cm**
- **nastaviteľná výška (108 - 143 cm)**
- regulovateľný výkon (3 stupne)
- nastaviteľný uhol sklonu (90°)
- **kovové vrtule**
- hustá ochranná mriežka
- napájanie: 230 V~ / 50 Hz / **100 W**
- rozmery: 56 x 143 cm



SF 40 WH/M

STOJANOVÝ VENTILÁTOR

- **menovitý priemer vrtule: 40 cm**
- **nastaviteľná výška (94-124 cm)**
- pohodlné zapínanie stupňov pomocou otočného gombíka na motore
- regulovateľný výkon (3 stupne)
- zapnuteľná oscilácia (80°)
- nastaviteľný uhol sklonu (+15°)
- napájanie: 230 V~ / 50 Hz / **45 W**
- rozmery: 70 x 70 x 124 cm



VIDEO



- čierna farba



SFT40R

STOJANOVÝ VENTILÁTOR S DIAĽKOVÝM OVLÁDAČOM 3IN1

- **menovitý priemer vrtule: 40 cm**
- ovládanie dotykovými tlačidlami a diaľkovým ovládačom
- možno zložiť do troch rôznych výšok (78/105/132 cm)
- 5 priesvitných lopatiek ventilátora
- nastaviteľný uhol sklonu hlavy
- **biely LED displej, vypínateľný**
- 4 stupne rýchlosti + nočná funkcia
- zapínateľná oscilácia
- časovač vypnutia: 1-9 h
- napájanie diaľkového ovládača: 1 x 3 V (CR2025) gombíková batéria, je príslušenstvom
- napájanie: 220-240 V~ / 50-60 Hz / **60 W**
- rozmery: 46 x (78/105/132) x 40 cm



SFR88DC

STOJANOVÝ VENTILÁTOR S DIAĽKOVÝM OVLÁDAČOM

- **menovitý priemer vrtule: 18 cm**
- ovládanie dotykovými tlačidlami alebo diaľkovým ovládačom
- DC motor, 12 stupňov rýchlosti
- možno zložiť do dvoch rôznych výšok (970 mm, 695 mm)
- režimy: normálny, prirodzený vietor, nočný
- nastaviteľné uhly sklonu hlavy: 30°, 60°, 90°
- nastaviteľná vodoodporná a/alebo zvislá oscilácia
- **biely LED displej, 3 minútové automatické vypnutie**
- časovač za- alebo vypnutia: 1-15 h
- napájanie diaľkového ovládača: 2 x 1,5 V (AAA) batéria, nie je príslušenstvom
- napájanie: 220-240 V~ / 50-60 Hz / **50 W**
- rozmery: nízka montáž: 55 x 97 x 51 cm, vysoká montáž: 32 x 69,5 x 29 cm



SF45

STOJANOVÝ KOVOVÝ VENTILÁTOR

- **menovitý priemer vrtule: 45 cm**
- 4 lopatky ventilátora
- 3 stupne rýchlosti, zapínateľná oscilácia
- matný čierny kovový ventilátor
- **3 skladacie nohy s dreveným vzorom**
- mechanické ovládanie
- nastaviteľná výška (114-134 cm) a uhol sklonu hlavy
- napájanie: 220-240 V~ / 50 Hz / **60 W**
- rozmery: 82 x (114-134) x 72 cm



TF 23 TURBO STOLNÝ A NÁSTENNÝ VENTILÁTOR

- **menovitý priemer vrtule: 23 cm**
- 3 stupne rýchlosti ventilátora, otočný spínač
- 90° nastaviteľný uhol sklonu
- hmoždinky a skrutky na montáž na stenu sú príslušenstvom
- napájanie: 230 V~ / 50 Hz / **50 W**
- 2x väčšia rýchlosť prúdenia vzduchu v porovnaní s ventilátorom TF 23 s rovnakým priemerom vrtule, ktorý distribuuje Somogyi Elektronik
- rozmery: 26 x 28 x 17 cm



TF 31 STOLNÝ VENTILÁTOR

- **menovitý priemer vrtule: 30 cm**
- regulovateľný výkon (3 stupne)
- zapnutelná oscilácia (90°)
- nastaviteľný uhol sklonu
- **biele lopatky**
- napájanie: 230 V~ / 50 Hz / **40 W**
- rozmery: 34,5 x 47 cm



TF 10 USB STOLNÝ VENTILÁTOR, USB

- **menovitý priemer vrtule: 10 cm**
- 1 rýchlosť ventilátora
- 4 priesvitné plastové lopatky
- napájanie z USB zásuvky: 5 V / 500 mA / **2,5 W**
- odporúčany adaptér SA 24USB, NV 2100 USB, SA 20QCPD, nie je príslušenstvom
- **s 1,4 m USB káblom**
- rozmery: 14,5 x 15 x 9,5 cm
- čierna



TF 10 USB/WH STOLNÝ VENTILÁTOR, USB

- **menovitý priemer vrtule: 10 cm**
- 1 rýchlosť ventilátora
- 4 priesvitné plastové lopatky
- napájanie z USB zásuvky: 5 V / 500 mA / **2,5 W**
- odporúčany adaptér SA 24USB, NV 2100 USB, SA 20QCPD, nie je príslušenstvom
- **s 1,4 m USB káblom**
- rozmery: 14,5 x 15 x 9,5 cm
- biela



CLF 10/BK ŠTÍPCOVÝ, AKUMULÁTOROVÝ VENTILÁTOR

- **menovitý priemer vrtule: 10 cm**
- **štipcom sa dá pripevniť na policu (max. 25 mm) alebo stolnú dosku**
- 3 rýchlosti ventilátora
- **hlava nastaviteľná na všetky smery**
- elektronické tlačidlo
- LED kontrolka
- Li-ion, 18650, 1800 mAh akumulátor
- prevádzkový čas 3 - 6 h (na vysokom - nízkom stupni)
- nabíjací čas: ~3 h, **ventilátor funguje aj počas nabíjania**
- USB kábel je príslušenstvom
- rozmery: 15 x 19 x 13 cm

VIDEO



HF 9/WH RUČNÝ, NABÍJATELNÝ VENTILÁTOR

- **menovitý priemer vrtule: 9 cm**
- **používanie držaním v ruke alebo so stolným podstavcom**
- 4 priesvitné plastové lopatky
- **3 rýchlosti ventilátora**
- USB nabíjací kábel (80 cm) je príslušenstvom
- Li-ion akumulátor je príslušenstvom: 18650/3,7V/1200 mAh
- LED kontrolky nabíjania, zapnutia
- výkon: **4 W**
- rozmery: Ø10,5 x 22 x 6,5 cm



WFM 2 NÁSTENNÝ VENTILÁTOR

- **menovitý priemer vrtule: 18 cm**
- 3 lopatky
- **otočný spínač a závesný spínač**
- 3 stupne rýchlosti
- **zapínateľná oscilácia**
- nastaviteľný uhol sklonu hlavy
- skrutky a hmoždinky sú príslušenstvom
- napájanie: 220 - 240 V~ / 50 Hz / **30 W**
- rozmery: Ø26 x 38,8 x 31-35 cm



TP SMALL

ODVLHČOVAČ

- digitálny ovládací panel
- ekologický plniaci plyn (R290)
- kapacita nádoby na vodu: **3,3 l**
- kapacita odvlhčovania: **24 l / 24 h**
- nastaviteľná vlhkosť: 30-90% RH
- ľahká manipulácia pomocou koliesok
- ľahko dostupný, umývateľný prachový filter
- **odstrániteľná nádoba na vodu**
- možnosť priebežného odvádzania vody
- hadica pre odtok vody: 1 m
- držiak
- držiak kábla
- **24 h časovač**
- **výkon: 270 W**
- rozmery: 33,5 x 51,1 x 26,7 cm / 14,8 kg



Pozor!
Nebezpečenstvo požiaru!
Prístroj sa môže prevádzkovať,
používať, skladovať v miestnosti
s rozlohou aspoň 13 m²!

Honeywell

DHM 10LR

ODVLHČOVAČ

- **ekologický plniaci plyn (R290)**
- kapacita odvlhčovania: 10 l / 24 h (30 °C, RH: 80%)
5 l / 24 h (27 °C, RH: 60%)
- **odporúčané rozmery miestnosti: 10 - 20 m²**
- 5 režimov (Dehumidify, Automatic, Continuous, Fast Dry Clothes, Fan)
- **pamäť posledného nastavenia**
- zobrazenie aktuálnej relatívnej vlhkosti
- **nastaviteľná vlhkosť (30% - 80% RH)**
- 1 - 24 hodinový časovač, vypnutie možno nastaviť každú hodinu
- 2,2 l nádrž na vodu, kontrolka plnej nádrže
- hadica pre odtok vody (30 cm) je príslušenstvom, možnosť voľby použitia
- detská ochrana
- rozmery: 28,4 x 48 x 24 cm



**Pozor! Nebezpečenstvo
požiaru!**
Prístroj sa môže prevádzkovať,
používať, skladovať v miestnosti
s rozlohou aspoň 4 m²!

DHM 710

ODVLHČOVAČ

Tento prístroj funguje na základe systému Peltier, bez kompresora, bez chladiaceho plynu. Je preto ľahký a tichý.

- **odvlhčovanie: max. 700 ml / deň (25 °C, 85% RH)**
- **1,65 l nádrž na vodu**
- v prípade plnej nádrže sa automaticky vypne
- ľahký a tichý prístroj
- napájanie: 220-240 V~ / 50 Hz / 72 W
- rozmery: 24 x 36 x 12 cm



DHM 300

ODVLHČOVAČ

Tento prístroj funguje na základe systému Peltier, bez kompresora, bez chladiaceho plynu. Je preto ľahký a tichý.

- **odvlhčovanie: max. 300 ml / deň (25 °C, 85% RH)**
- **0,5 l nádrž na vodu**
- v prípade plnej nádrže sa automaticky vypne
- sieťový adaptér je príslušenstvom
- ľahký, kompaktný, tichý prístroj
- výkon: 22,5 W
- rozmery: 15 x 22 x 13 cm



AIR 50

ČISTIČKA VZDUCHU

- prietok vzduchu: 400 m³/h
- do miestnosti s rozlohou: max 50 m²
- **H13 stupeň filtrácie**
- predný filter, HEPA-filter, uhlíkový filter
- UV-C LED
- **vysoká, stredná, nízka alebo automatická rýchlosť ventilátora**
- 2/4/8 h časovač vypnutia
- nočné svetlo
- detská zámka
- kontrolka výmeny filtra (2200 h)
- **senzor kvality vzduchu: PM2,5**
- farebná kontrolka kvality vzduchu
- vzduchový filter (AIR 50/S) je príslušenstvom
- napájanie: 230 V~ / 50 Hz / 50 W
- rozmery: 27 x 50,5 x 30,1 cm



AIR 50/S

VZDUCHOVÝ FILTER K AIR 50



AIR 18 WIFI

ČISTIČKA VZDUCHU

Ovládanie aj TUYA smart aplikáciou

- prietok vzduchu: 150 m³/h
- do miestnosti s rozlohou max. 18 m²
- **HEPA filter**
- funkcia anion, vysoká, stredná, nízka rýchlosť ventilátora
- zapínateľná aj dotykovými tlačidlami
- **upozornenie na výmenu filtra na prístroji, počet zostávajúcich dní v aplikácii**
- vzduchový filter (AIR 18 WIFI/S) je príslušenstvom
- napájanie: 230 V~ / 50 Hz / 28 W
- rozmery: Ø213 x 280 mm



VIDEO



AIR 18 WIFI/S

FILTER PRE ČISTIČKU VZDUCHU AIR 18 WIFI

- s HEPA filtrom
- rozmery: Ø175 x 135 mm



UHP 4000B

ULTRAZVUKOVÝ STUDENÝ ZVLHČOVAČ VZDUCHU

- **dotykové tlačidlo**
- kapacita nádob: 4 l
- nastaviteľné 3 stupne zvlhčovania, kontrolka rôznych farieb
- **zvlhčovanie: max. 250 ml / h**
- **pre miestnosť: max. 40 m²**
- okienko nádob na vodu
- **pri nedostatku vody sa vypne**
- mimoriadne nízka hlučnosť: 35 dB(A)
- napájanie: 230 V~ / 50 Hz / 30 W
- rozmery: 23,5 x 33 x 12,5 cm

VIDEO

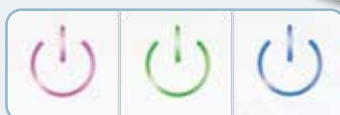

Vykurovacia technika

FKKI 06

ZABUDOVATEĽNÝ ELEKTRICKÝ KRB

- **zabudovateľný alebo montovateľný na stenu**
- možnosť používať LED efekt reálneho plameňa a žeravých polien aj samostatne
- **nastaviteľná farba plameňa**
- 2 stupne ohrievania: 1000 W / 2000 W
- **elektronický termostat**
- predný výfukový bod
- týždenný program
- regulácia automatického zapnutia
- všetky funkcie na diaľkové ovládanie
- ochrana proti prehriatiu
- rozmery: 127 x 45 x 17 cm



VIDEO



2000 W

FKKI 05

ZABUDOVATEĽNÝ ELEKTRICKÝ KRB

- **zabudovateľný alebo montovateľný na stenu**
- možnosť používať LED efekt reálneho plameňa a žeravých polien aj samostatne
- **nastaviteľná farba plameňa**
- 2 stupne ohrievania: 1000 W / 2000 W
- **elektronický termostat**
- predný výfukový bod
- týždenný program
- regulácia automatického zapnutia
- všetky funkcie na diaľkové ovládanie
- ochrana proti prehriatiu
- rozmery: 91,5 x 45 x 17 cm



VIDEO



2000 W

FKKI 03

ZABUDOVATEĽNÝ ELEKTRICKÝ KRB

- možnosť používať LED efekt reálneho plameňa a žeravých polien aj samostatne
- 2 stupne ohrievania: 1000 W / 2000 W
- **elektronický termostat**
- **týždenný program**
- **detekcia otvorenia okna**
- automatické vypnutie v prípade prehriatia
- všetky funkcie na diaľkové ovládanie
- predný výfukový bod
- rozmery: 60 x 44 x 20 cm

2000 W



VIDEO



Vyberte si rám krbu, ktorý Vám najviac vyhovuje!





FKKF 05

BALI BIELY ROHOVÝ RÁM PRE KRBOVÚ VLOŽKU

- môže sa použiť so zabudovateľným elektrickým krbom HOME FKFI 03
- zabudovateľný elektrický krb nie je súčasťou balenia
- materiál: laminovaná drevotrieska
- rozmery: 95 x 80 x 54 cm

NEW!



FKKF 01

BORA BORA RÁM PRE KRBOVÚ VLOŽKU - BIELA FARBA

- môže sa použiť so zabudovateľným elektrickým krbom HOME FKFI 03
- zabudovateľný elektrický krb nie je súčasťou balenia.
- materiál: laminovaná drevotrieska
- rozmery: 95 x 80 x 26,5 cm

VIDEO



FKKF 02

MILANO RÁM PRE KRBOVÚ VLOŽKU - BUK TOBACCO

- môže sa použiť so zabudovateľným elektrickým krbom HOME FKFI 03
- zabudovateľný elektrický krb nie je súčasťou balenia.
- materiál: laminovaná drevotrieska
- rozmery: 96,5 x 76,5 x 27,5 cm

VIDEO



FKKF 03

BOLOGNA RÁM PRE KRBOVÚ VLOŽKU - SVETLÝ DUB SONOMA

- môže sa použiť so zabudovateľným elektrickým krbom HOME FKFI 03
- zabudovateľný elektrický krb nie je súčasťou balenia.
- materiál: laminovaná drevotrieska
- rozmery: 96,5 x 76,5 x 27,5 cm

VIDEO



FKKF 04

PALERMO RÁM PRE KRBOVÚ VLOŽKU - DUB FREYA, HLINÍKOVO SIVÁ

- môže sa použiť so zabudovateľným elektrickým krbom HOME FKFI 03
- zabudovateľný elektrický krb nie je súčasťou balenia.
- materiál: laminovaná drevotrieska
- rozmery: 92,5 x 76 x 25 cm

VIDEO



FKK BORA BORA BORA BORA ELEKTRICKÝ KRB
- BIELA FARBA

- materiál rámu: laminovaná drevotrieska
 - **možnosť používať LED efekt reálneho plameňa a žeravých polien aj samostatne**
 - zabudovaný LED zdroj svetla (max. 10 W, nedá sa vymeniť)
 - nastaviteľná svietivosť
 - 2 stupne ohrievania: 1000 W / 2000 W
 - **elektronický termostat**
 - **týždenný program**
 - **detekcia otvorenia okna**
 - všetky funkcie na diaľkové ovládanie
 - ochrana proti prehriatiu
 - hlučnosť: 50 dB(A)
 - rozmery: 95 x 80 x 26,5 cm
- Obsah balíka: FKKF 01 + FKKI 03.

**FKK MILANO** MILANO ELEKTRICKÝ KRB
- TOBACCO BUK

- materiál rámu: laminovaná drevotrieska
 - **možnosť používať LED efekt reálneho plameňa a žeravých polien aj samostatne**
 - zabudovaný LED zdroj svetla (max. 10 W, nedá sa vymeniť)
 - nastaviteľná svietivosť
 - 2 stupne ohrievania: 1000 W / 2000 W
 - **elektronický termostat**
 - **týždenný program**
 - **detekcia otvorenia okna**
 - všetky funkcie na diaľkové ovládanie
 - ochrana proti prehriatiu
 - hlučnosť: 50 dB(A)
 - rozmery: 96,5 x 76,5 x 27,5 cm
- Obsah balíka: FKKF 02 + FKKI 03.

**FKK BOLOGNA** BOLOGNA ELEKTRICKÝ KRB
- SVETLÁ SONOMA

- materiál rámu: laminovaná drevotrieska
 - **možnosť používať LED efekt reálneho plameňa a žeravých polien aj samostatne**
 - zabudovaný LED zdroj svetla (max. 10 W, nedá sa vymeniť)
 - nastaviteľná svietivosť
 - 2 stupne ohrievania: 1000 W / 2000 W
 - **elektronický termostat**
 - **týždenný program**
 - **detekcia otvorenia okna**
 - všetky funkcie na diaľkové ovládanie
 - ochrana proti prehriatiu
 - hlučnosť: 50 dB(A)
 - rozmery: 96,5 x 76,5 x 27,5 cm
- Obsah balíka: FKKF 03 + FKKI 03.

**FKK PALERMO** PALERMO ELEKTRICKÝ KRB
- FREYA DUB

- materiál rámu: laminovaná drevotrieska
 - **možnosť používať LED efekt reálneho plameňa a žeravých polien aj samostatne**
 - zabudovaný LED zdroj svetla (max. 10 W, nedá sa vymeniť)
 - nastaviteľná svietivosť
 - 2 stupne ohrievania: 1000 W / 2000 W
 - **elektronický termostat**
 - **týždenný program**
 - **detekcia otvorenia okna**
 - všetky funkcie na diaľkové ovládanie
 - ochrana proti prehriatiu
 - hlučnosť: 50 dB(A)
 - rozmery: 92,5 x 76 x 25 cm
- Obsah balíka: FKKF 04 + FKKI 03.



FKK 14

ELEKTRICKÝ KRB

- 2 stupne ohrievania: 1000 W / 2000 W
- mechanický termostat
- dolný výfukový bod
- **samostatné zapnutie plameňového efektu**
- ochrana proti prehriatiu
- rozmery: Ø 41 x 65 cm

2000 W



VIDEO



FKK 04

ELEKTRICKÝ KRB

- 2 stupne ohrievania: 925 W / 1850 W
- mechanický termostat
- dolný výfukový bod
- **samostatné zapnutie plameňového efektu**
- ochrana proti prehriatiu
- rozmery: 63,5 x 67 x 36 cm

1850 W



VIDEO



FKK 15

ELEKTRICKÝ KRB

- **samostatné zapnutie plameňového efektu**
- 2 stupne ohrievania: 1000 W / 2000 W
- **mechanický termostat**
- automatické vypnutie v prípade prehriatia
- **dolný výfukový bod**
- rozmery: 39,5 x 56,5 x 23 cm

2000 W



VIDEO





FKK 18

VOĽNE STOJACI ELEKTRICKÝ KRB

- biely MDF
- možnosť používať LED efekt reálneho plameňa a žeravých polien aj samostatne a **regulovať jeho jas**
- 2 stupne ohrevania: 1000 W / 2000 W
- **elektronický termostat**
- **týždenný program**
- **adaptívna regulácia zapnutia**
- automatické vypnutie v prípade prehriatia
- všetky funkcie na diaľkové ovládanie
- predný výfukový bod
- rozmery: 109 x 100 x 37 cm / 45 kg

2000 W



VIDEO



FHP 820

VYSÁVAČ NA POPOL

- 800 W výkon
- kovový zásobník 20 l
- umývateľný filter (FHP 820/S)
- hadica: Ø3,5 x 100 cm
- **funkcia fúkania**
- rozmery: 36 x 36 x 44 cm

800 W



FHP 820/G

HADICA K FHP 820

FHP 820/S

UMÝVATEĽNÝ FILTER
K FHP 820

FKK 10

PANORAMATICKÝ ELEKTRICKÝ KRB

- 2 stupne ohrievania: 1000 W/2000 W
- elektronický termostat a týždenný program
- **detekcia otvorenia okna**
- **nástenný alebo voľne stojací**
- **8 režimov svietenia ohniska**
- **zapínateľné dopĺňajúce dekoratívne osvetlenie**
- **samostatné zapnutie LED plameňového efektu**
- ochrana proti prehriatiu
- rozmery: 112 x 45 x 30,5 cm



2000 W



VIDEO



FKK 3000 WIFI

SMART NÁSTENNÝ KRB

Pomocou mobilnej aplikácie v smartfóne môžete diaľkovo ovládať ohrievač v domácom prostredí s WiFi.

- **predný kryt z kaleného skla**
- možnosť používať LED efekt reálneho plameňa aj samostatne a zmeniť jeho farbu
- 2 stupne ohrievania: 1000 W / 2000 W
- **elektronický termostat**
- **týždenný program**
- **detekcia otvorenia okna**
- automatické vypnutie v prípade prehriatia
- možnosť ovládať pomocou diaľkového ovládača alebo smartfónu
- **horný výfukový bod**
- rozmery: 100 x 50 x 13 cm



2000 W



VIDEO



FKK 24

ELEKTRICKÝ KRB

- **nástenný alebo voľne stojací**
- **2 stupne ohrievania: 900 W / 1800 W**
- **elektronický termostat a týždenný program**
- **detekcia otvorenia okna**
- regulovateľná svietivosť
- samostatné zapnutie LED plameňového efektu
- ochrana proti prehriatiu
- predný kryt z kaleného skla
- rozmery: montovaný na stenu: 107 x 43,5 x 13 cm
na podstavci: 107 x 50 x 24 cm



1800 W



VIDEO



FKK 17

ELEKTRICKÝ NÁSTENNÝ KRB

- **regulovateľný jas, samostatné zapnutie plameňového efektu**
- **predný kryt z kaleného skla**
- **elektronický termostat**
- týždenný program
- adaptívna regulácia zapnutia
- 2 stupne ohrievania: 1000 W / 2000 W
- horný výfukový bod
- **všetky funkcie na diaľkové ovládanie**
- napájanie diaľkového ovládača: 2 x 1,5 V (AAA) batéria, nie je príslušenstvom
- ochrana proti prehriatiu
- rozmery: 88,5 x 48 x 13,5 cm



2000 W



	stupne ohrievania	umiestnenie	plameňový efekt	ventilátor	zdroj svetla	termostat	materiál	diaľkový ovládač	napájanie diaľk. ovládača	rozmery	hmotnosť
FKKI 06	1000 W / 2000 W	zabudovateľný/nástenný	regulovateľná farba a samostatné použitie plameňového efektu	áno	LED (13 W)	elektronický	kov, sklo	áno	2 x 1,5 V (AAA), nie je prísluš.	127 x 45 x 17 cm	23 kg
FKKI 05	1000 W / 2000 W	zabudovateľný/nástenný	regulovateľná farba a samostatné použitie plameňového efektu	áno	LED (13 W)	elektronický	kov, sklo	áno	2 x 1,5 V (AAA), nie je prísluš.	91,5 x 45 x 17 cm	16 kg
FKKI 03	1000 W / 2000 W	zabudovateľný	regulovateľná svietivosť	áno	LED (10 W)	elektronický	kov, plast	áno	2 x 1,5 V (AAA), nie je prísluš.	60 x 44 x 20 cm	10,2 kg
FKK BOLOGNA	1000 W / 2000 W	stojací	regulovateľná svietivosť	áno	LED (10 W)	elektronický	drevo, kov, plast	áno	2 x 1,5 V (AAA), nie je prísluš.	96,5 x 76,5 x 27,5 cm	28,2 kg
FKK BORA BORA	1000 W / 2000 W	stojací	regulovateľná svietivosť	áno	LED (10 W)	elektronický	drevo, kov, plast	áno	2 x 1,5 V (AAA), nie je prísluš.	95 x 80 x 26,5 cm	30 kg
FKK MILANO	1000 W / 2000 W	stojací	regulovateľná svietivosť	áno	LED (10 W)	elektronický	drevo, kov, plast	áno	2 x 1,5 V (AAA), nie je prísluš.	96,5 x 76,5 x 27,5 cm	29,6 kg
FKK PALERMO	1000 W / 2000 W	stojací	regulovateľná svietivosť	áno	LED (10 W)	elektronický	drevo, kov, plast	áno	2 x 1,5 V (AAA), nie je prísluš.	92,5 x 76 x 25 cm	31 kg
FKK 18	1000 W / 2000 W	stojací	regulovateľná svietivosť	áno	LED (7 W)	elektronický	MDF	áno	2 x 1,5 V (AAA), nie je prísluš.	109 x 100 x 37 cm	45 kg
FKK 14	1000 W / 2000 W	stojací	áno	áno	LED (5 W)	mechanický	kov, plast	nie	-	Ø41 x 65 cm	14 kg
FKK 04	925 W / 1850 W	stojací	regulovateľná svietivosť	áno	LED (4 W)	mechanický	plast	nie	-	63,5 x 67 x 36 cm	12 kg
FKK 15	1000 W / 2000 W	stojací	áno	áno	LED (10 W)	mechanický	plast	nie	-	39,5 x 56,5 x 23 cm	5,2 kg
FKK 10	1000 W / 2000 W	stojací/nástenný	regulovateľná svietivosť	áno	LED (5 W)	elektronický	laminovaná drevotrieska, sklo, plast	áno	2 x 1,5 V (AAA), nie je prísluš.	112 x 45 x 30,5 cm	26,7 kg
FKK 3000 WIFI	1000 W / 2000 W	nástenný	regulovateľná farba plameňa	áno	LED (10 W)	elektronický	kalené sklo	áno	1 x 3 V (CR2025), je prísluš.	100 x 50 x 13 cm	16 kg
FKK 24	900 W / 1800 W	stojací/nástenný	regulovateľná svietivosť a samostatné použitie plameňového efektu	áno	LED (5 W)	elektronický	kalené sklo	áno	1 x 3 V (CR2025), je prísluš.	107 x 43,5 (50) x 13 (24) cm	18,6 kg
FKK 17	1000 W / 2000 W	nástenný	regulovateľná svietivosť	áno	LED (10 W)	elektronický	kalené sklo	áno	2 x 1,5 V (AAA), nie je prísluš.	88,5 x 48 x 13,5 cm	13,6 kg

LTN 33 FP

DEKORÁCIA KRB

- na vnútorné použitie
- **bez funkcie ohrievania**
- **biely plastový kryt, sklenený predný panel**
- za-/vypínač
- napájanie: 3 x 1,5 V (C) batéria, nie je príslušenstvom
- dá sa prevádzkovať aj z adaptéra, nie je príslušenstvom (odporúčané: MW MA06/G+)
- rozmery: 33 x 21 x 11 cm



LTN 64 FP

DEKORÁCIA KRB

- na vnútorné použitie
- **bez funkcie ohrievania**
- **biely plastový kryt, sklenený predný panel**
- za-/vypínač
- napájanie: 3 x 1,5 V (C) batéria, nie je príslušenstvom
- dá sa prevádzkovať aj z adaptéra, nie je príslušenstvom (odporúčané: MW MA06/G+)
- rozmery: 63 x 22 x 13 cm



FKIR 962

HYBRIDNÝ OHRIEVAČ S BEZDRÔTOVÝM TERMOSTATOM

- výkon: 960 W
- nástenné alebo stropné prevedenie
- ovládanie diaľkovým ovládačom
- spojenie príjemnej a ekonomickej prevádzky infranelov a tepelnej pohody bežnej pri klasických spôsoboch vykurovania
- bezdrôtový termostat zabudovaný do diaľ. ovládača
- prenosná elektronická regulácia termostatu
- týždenný program
- automatické vypnutie v prípade prehriatia
- hmotnosť: 6,6 kg
- rozмеры: 119,5 x 80,5 x 4 cm

960 W



FKIR 722

- výkon: 720 W
- hmotnosť: 5,1 kg
- rozмеры: 119,5 x 59,5 x 4 cm

720 W

FKIR 452

- výkon: 450 W
- hmotnosť: 3,45 kg
- rozмеры: 90,5 x 50,5 x 4 cm

450 W



VIDEO



FKIR 701 WIFI

SMART HYBRIDNÝ OHRIEVAČ

Pomocou mobilnej aplikácie v smartfóne môžete diaľkovo ovládať ohrievač v domácom prostredí s WiFi.

- nástenné prevedenie
- ovládanie dotykovými tlačidlami, diaľkovým ovládačom a smartfónom
- výkon: 700 W
- spojenie príjemnej a ekonomickej prevádzky infranelov a tepelnej pohody bežnej pri klasických spôsoboch vykurovania
- elektronická regulácia termostatu
- týždenný program
- automatické vypnutie v prípade prehriatia
- rozмеры: 120 x 50 x 5,5 cm

700 W

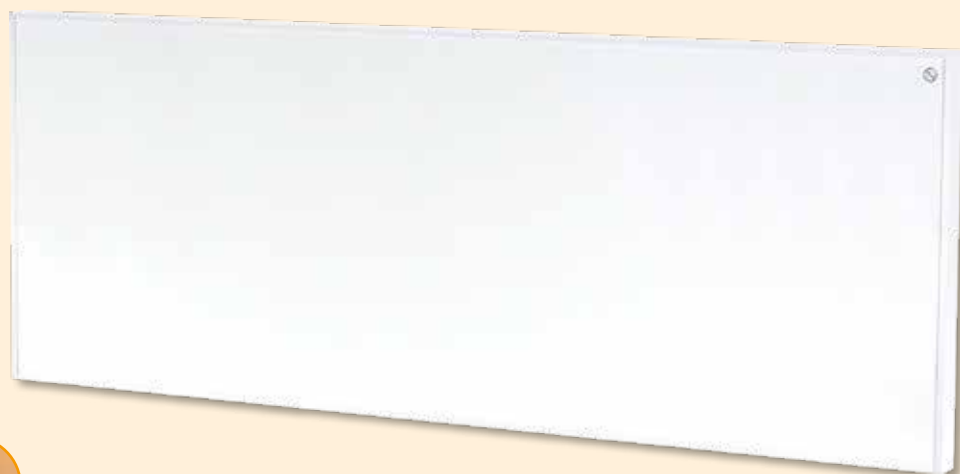

FKIR 351 WIFI

- výkon: 350 W
- rozмеры: 50 x 60 x 5,5 cm

350 W



VIDEO



FKA 200

NÁSTENNÝ OHRIEVAČ

- menovitý výkon: 2000 W
- **výkon: 1680 - 2000 W**
- **hliníkový vyhrievací prvok**
- tichá a ekonomická prevádzka
- **lineárny ohrev, rovnomerné rozloženie tepla**
- minimalistický dizajn
- **nástenné prevedenie**
- týždenný program
- režim komfort a economy
- **funkcia ochrany pred mrazom**
- detekcia otvorenia okna
- rozmery: 84 x 44 x 9,45 cm

2000 W

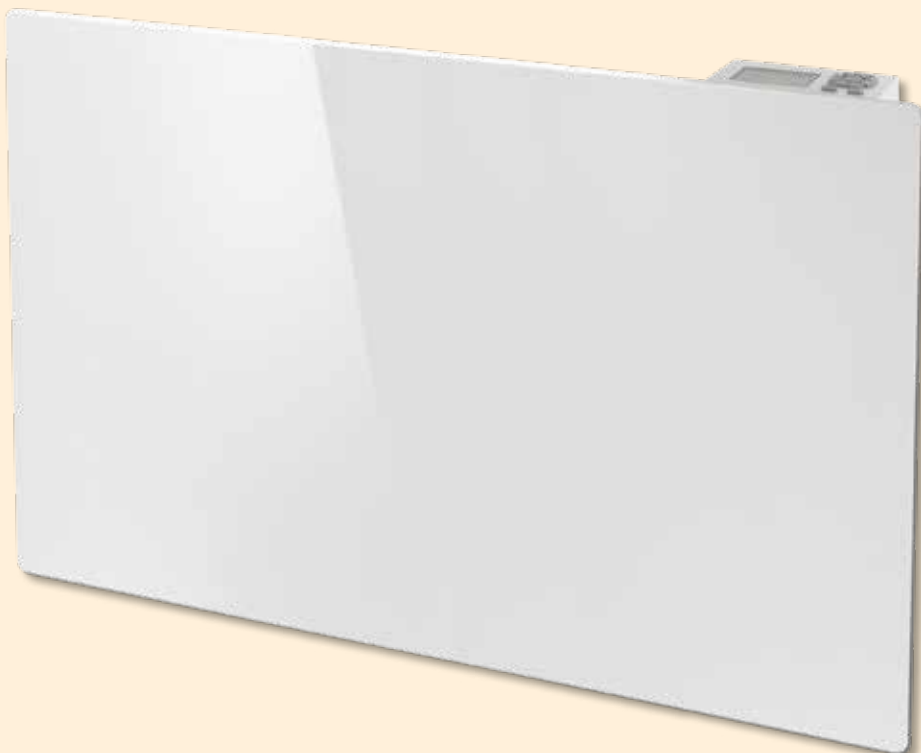

FKA 150

NÁSTENNÝ OHRIEVAČ

- menovitý výkon: 1500 W
- **výkon: 1250 - 1500 W**
- **hliníkový vyhrievací prvok**
- tichá a ekonomická prevádzka
- **lineárny ohrev, rovnomerné rozloženie tepla**
- minimalistický dizajn
- **nástenné prevedenie**
- týždenný program
- režim komfort a economy
- **funkcia ochrany pred mrazom**
- detekcia otvorenia okna
- rozmery: 69 x 44 x 9,45 cm

1500 W

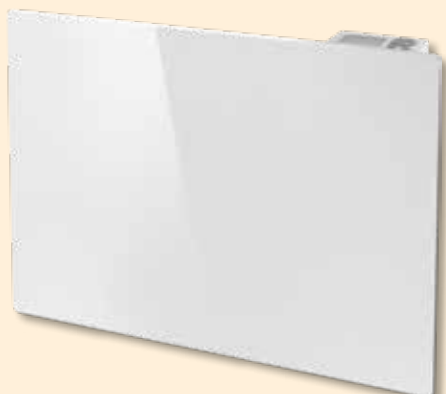

FKA 100

NÁSTENNÝ OHRIEVAČ

- menovitý výkon: 1000 W
- **výkon: 840 - 1000 W**
- **hliníkový vyhrievací prvok**
- tichá a ekonomická prevádzka
- **lineárny ohrev, rovnomerné rozloženie tepla**
- minimalistický dizajn
- **nástenné prevedenie**
- týždenný program
- režim komfort a economy
- **funkcia ochrany pred mrazom**
- detekcia otvorenia okna
- rozmery: 54 x 44 x 9,45 cm

1000 W



FKA 70

NÁSTENNÝ OHRIEVAČ

- menovitý výkon: 700 W
- **výkon: 590 - 700 W**
- **hliníkový vyhrievací prvok**
- tichá a ekonomická prevádzka
- **lineárny ohrev, rovnomerné rozloženie tepla**
- minimalistický dizajn
- **nástenné prevedenie**
- týždenný program
- režim komfort a economy
- **funkcia ochrany pred mrazom**
- detekcia otvorenia okna
- rozmery: 39 x 44 x 9,45 cm

700 W



FK210WIFI

SMART KONVEKTOROVÝ OHRIEVAČ

Pomocou mobilnej aplikácie v smartfóne môžete diaľkovo ovládať ohrievač v domácom prostredí s WiFi.

- výkon: 1000 W
- ochrana IPX4 pred striekajúcou vodou
- voľne stojace alebo nástenné
- možno použiť aj ako ochranu proti mrazu (7°C)
- termostatom riadený režim 5-35°C
- elektronické tlačidlá, digitálny LED displej
- týždenný program, detekcia otvorenia okna
- 24 hodinový časovač vypnutia
- lakovaný oceľový povrch
- hlavný vypínač
- ochrana proti prehriatiu
- skrutky, hmoždinky pre upevnenie na stenu
- rozmery: 99 x 23,5 x 22 cm

1000 W

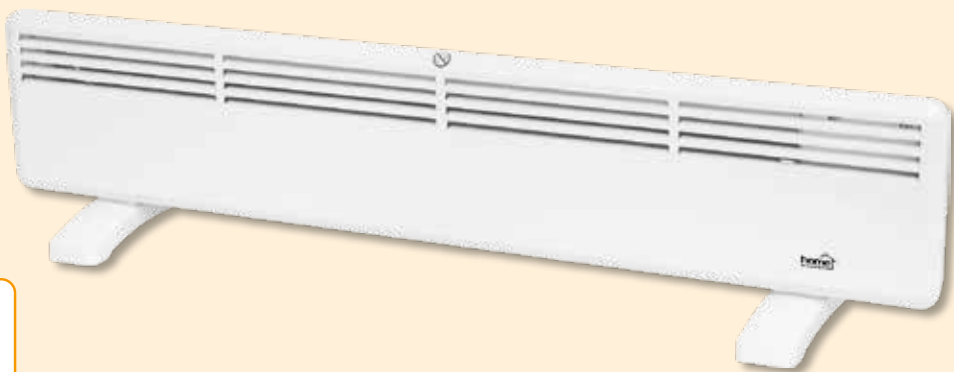

FK415WIFI

SMART KONVEKTOROVÝ OHRIEVAČ

Pomocou mobilnej aplikácie v smartfóne môžete diaľkovo ovládať ohrievač v domácom prostredí s WiFi.

- výkon: 1500 W
- ochrana IPX4 pred striekajúcou vodou
- voľne stojace alebo nástenné
- možno použiť aj ako ochranu proti mrazu (7°C)
- termostatom riadený režim 5-35°C
- elektronické tlačidlá, digitálny LED displej
- týždenný program, detekcia otvorenia okna
- 24 hodinový časovač vypnutia
- lakovaný oceľový povrch
- hlavný vypínač
- ochrana proti prehriatiu
- skrutky, hmoždinky pre upevnenie na stenu
- rozmery: 70 x 43,5 x 22 cm

1500 W



FK421WIFI

SMART KONVEKTOROVÝ OHRIEVAČ

Pomocou mobilnej aplikácie v smartfóne môžete diaľkovo ovládať ohrievač v domácom prostredí s WiFi.

- výkon: 2000 W
- ochrana IPX4 pred striekajúcou vodou
- voľne stojace alebo nástenné
- možno použiť aj ako ochranu proti mrazu (7°C)
- termostatom riadený režim 5-35°C
- elektronické tlačidlá, digitálny LED displej
- týždenný program, detekcia otvorenia okna
- 24 hodinový časovač vypnutia
- lakovaný oceľový povrch
- hlavný vypínač
- ochrana proti prehriatiu
- skrutky, hmoždinky na upevnenie na stenu
- rozmery: 87 x 43,5 x 22 cm

2000 W



FK 430 WIFI

SMART KONVEKTOROVÝ OHRIEVAČ

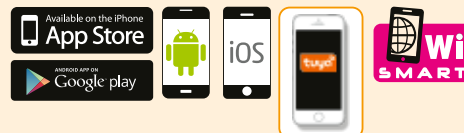

Pomocou mobilnej aplikácie v smartfóne môžete diaľkovo ovládať ohrievač v domácom prostredí s WiFi.

- 2 stupne ohrievania: 1000 W / 2000 W
- **predný kryt z kaleného skla**
- **možnosť ovládať pomocou dotykových tlačidiel alebo smartfónu**
- elektronický termostat
- časovač vypnutia
- **IPX4 ochrana pred striekajúcou vodou**
- detská zámka
- automatické vypnutie v prípade prehriatia
- **voľne stojace alebo nástenné prevedenie**
- rozmery: stojací na podlahe: 92 x 43 x 24 cm
montovaný na stenu: 92 x 38 x 9 cm

AI NÁSTENNÉ
PREVEDENIE



VIDEO



2000 W

FK 420 WIFI

SMART KONVEKTOROVÝ OHRIEVAČ

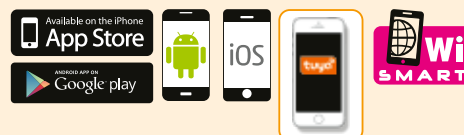

Pomocou mobilnej aplikácie v smartfóne môžete diaľkovo ovládať ohrievač v domácom prostredí s WiFi.

- 2 stupne ohrievania: 1000 W / 2000 W
- **možnosť ovládať pomocou dotykových tlačidiel alebo smartfónu**
- elektronický termostat
- časovač vypnutia
- **IPX4 ochrana pred striekajúcou vodou**
- detská zámka
- automatické vypnutie v prípade prehriatia
- **voľne stojace alebo nástenné prevedenie**
- rozmery: stojací na podlahe: 92 x 43 x 24 cm
montovaný na stenu: 92 x 38 x 9 cm

AI NÁSTENNÉ
PREVEDENIE



VIDEO



2000 W

FK 350 WIFI

SMART KONVEKTOROVÝ OHRIEVAČ

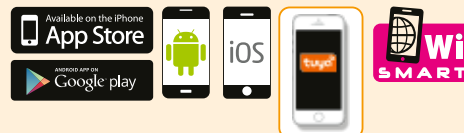

Pomocou mobilnej aplikácie v smartfóne môžete diaľkovo ovládať ohrievač v domácom prostredí s WiFi.

- voľne stojace prevedenie
- **možnosť ovládať pomocou dotykových tlačidiel, diaľkového ovládača alebo pomocou bezplatnej aplikácie v smartfóne**
- **3 stupne ohrievania: 1000 W / 1300 W / 2300 W**
- elektronický termostat
- **funkcia ochrany proti mrazu**
- **samostatne zapínateľná funkcia turbo ventilátora**
- 24 h časovač vypnutia
- automatické vypnutie v prípade prehriatia
- napájanie diaľkového ovládača:
1 x 3 V (CR2032) gombíková batéria, je príslušenstvom
- rozmery: stojací na podlahe: 68 x 41,5 x 18 cm

VIDEO



2300 W



FK 331

KONVEKTOROVÝ OHRIEVAČ

- regulovateľný výkon
- **3 stupne ohrievania: 750 W / 1250 W / 2000 W**
- max. výkon: 2000 W
- **regulácia termostatu**
- voľne stojaci
- s držiadlami, plastovými nožičkami
- automatické vypnutie v prípade prehriatia
- rozmery:
57 x 32,5 x 20,5 cm



2000 W



NEW!

FK 345 TURBO

KONVEKTOROVÝ TURBO OHRIEVAČ

- regulovateľný výkon
- zapnutelná funkcia turbo ventilátora
- **2 stupne ohrievania: 1250 W / 2000 W**
- max. výkon: 2000 W
- **regulácia termostatu**
- voľne stojaci
- s držiadlami, plastovými nožičkami
- automatické vypnutie v prípade prehriatia
- rozmery:
62,5 x 39 x 26 cm



2000 W



NEW!

FK 344

KONVEKTOROVÝ TURBO OHRIEVAČ

- 3 stupne ohrievania: 750 W / 1250 W / 2000 W
- **zapnutelná funkcia turbo ventilátora**
- regulácia termostatu
- automatické vypnutie v prípade prehriatia
- **voľne stojace prevedenie**
- rozmery: 69 x 39 x 19 cm



2000 W



	stupne ohrievania	voľne stojaci	montáž na stenu	ventilátor	programovanie	termostat	diaľkový ovládač	WiFi	rozmery	hmotnosť
FKIR 270 WIFI	1000 W	áno	nie	nie	tyždenný program	elektronický	nie	áno	30 x 110 x 30 cm	18 kg
FKIR 962	960 W	nie	áno	nie	tyždenný program	elektronický	áno	nie	120 x 80 x 4 cm	6,6 kg
FKIR 722	720 W	nie	áno	nie	tyždenný program	elektronický	áno	nie	120 x 60 x 4 cm	5,1 kg
FKIR 452	450 W	nie	áno	nie	tyždenný program	elektronický	áno	nie	90 x 50 x 4 cm	3,45 kg
FKIR 701 WIFI	700 W	nie	áno	nie	tyždenný program	elektronický	nie	áno	120 x 50 x 5,5 cm	3,1 kg
FKIR 351 WIFI	350 W	nie	áno	nie	tyždenný program	elektronický	nie	áno	50 x 60 x 5 cm	2 kg
FMC 1500	1000 W / 1500 W	áno	nie	nie	časovač vypnutia	elektronický	áno	nie	45 x 62 x 26,5 (8) cm	4,5 kg
FMC 2000	1000 W / 2000 W	áno	nie	nie	časovač vypnutia	elektronický	áno	nie	54 x 62 x 26,5 (8) cm	5,1 kg
FK210WIFI	1000 W	áno	áno	nie	tyždenný program	elektronický	nie	áno	99 x 23,5 x 22 cm	3,3 kg
FK415WIFI	1500 W	áno	áno	nie	tyždenný program	elektronický	nie	áno	70 x 43,5 x 22 cm	4,4 kg
FK421WIFI	2000 W	áno	áno	nie	tyždenný program	elektronický	nie	áno	87 x 43,5 x 22 cm	5,7 kg
FKA 200	1680 W / 2000 W	nie	áno	nie	tyždenný program	elektronický	nie	nie	84 x 44 x 9,5 cm	7,5 kg
FKA 150	1250 W / 1500 W	nie	áno	nie	tyždenný program	elektronický	nie	nie	69 x 44 x 9,5 cm	6,5 kg
FKA 100	840 W / 1000 W	nie	áno	nie	tyždenný program	elektronický	nie	nie	54 x 44 x 9,5 cm	5,8 kg
FKA 70	590 W / 700 W	nie	áno	nie	tyždenný program	elektronický	nie	nie	39 x 44 x 9,5 cm	4,5 kg
FK 430 WIFI	1000 W / 2000 W	áno	áno	nie	tyždenný program	elektronický	nie	áno	92 x 43 x 24 cm	8,2 kg
FK 420 WIFI	1000 W / 2000 W	áno	áno	nie	tyždenný program	elektronický	nie	áno	92 x 43 x 24 cm	6,7 kg
FK 350 WIFI	1000 W / 1300 W / 2300 W	áno	nie	áno	časovač vypnutia	elektronický	áno	áno	68 x 41,5 x 18 cm	4,5 kg
FK331	750 W / 1250 W / 2000 W	áno	nie	nie	nie	mechanický	nie	nie	57 x 32,5 x 20,5 cm	2,5 kg
FK345TURBO	1250 W / 2000 W	áno	nie	áno	nie	mechanický	nie	nie	62,5 x 39 x 26 cm	3,2 kg
FK 344	750 W / 1250 W / 2000 W	áno	nie	áno	nie	mechanický	nie	nie	69 x 39 x 19 cm	3,5 kg

FKIR 270 WIFI SMART INFRA OHRIEVAČ

Pomocou mobilnej aplikácie v smartfóne môžete diaľkovo ovládať ohrievač v domácom prostredí s WiFi.

- na vnútorné použitie
- tichá prevádzka
- **ovládanie dotykovými tlačidlami a aplikáciou TUYA**
- 1000 W výkon, vysoký pomer sálavého tepla
- **270° uhol infračerveného žiarenia**
- povrchová teplota: ~90 °C
- **digitálny termostat 0 - 37 °C**
- 24 h časovač vypnutia (1 h jednotky)
- kvalitný kovový kryt s kovovými nožičkami
- automatické vypnutie v prípade prevrhnutia
- ochrana proti prehriatiu
- napájanie: 220-240 V~ 50 Hz
- rozmery: 30 x 110 x 30 cm

**1000 W**Available on the iPhone
App Store**VIDEO****FMC 1500****MICA KONVEKTOR S DIAĽKOVÝM OVLÁDAČOM**

- na vnútorné použitie
- **s MICA (doskový silikátový minerál) panelmi**
- rýchlo sa zahrieva
- **vysoký pomer sálavého tepla**
- 2 stupne ohrievania: 1000 W / 1500 W
- **digitálny termostat 18 - 30 °C**
- 12 h časovač vypnutia (0,5 h jednotky)
- **ovládanie elektronickými tlačidlami a diaľkovým ovládačom**
- tichá prevádzka
- automatické vypnutie v prípade prehriatia alebo prevrhnutia
- jednoduché premiestnenie pomocou koliesok
- držiak kábla
- napájanie diaľkového ovládača: 1 x 3 V (CR2025) gombíková batéria, je príslušenstvom
- napájanie: 220-240 V~ / 50-60 Hz
- rozmery: 45 x 62 x 26,5 (8) cm

VIDEO**1500 W****FMC 2000****MICA KONVEKTOR S DIAĽKOVÝM OVLÁDAČOM**

- na vnútorné použitie
- **s MICA (doskový silikátový minerál) panelmi**
- rýchlo sa zahrieva
- **vysoký pomer sálavého tepla**
- 2 stupne ohrievania: 1000 W / 2000 W
- **digitálny termostat 18 - 30 °C**
- 12 h časovač vypnutia (0,5 h jednotky)
- **ovládanie elektronickými tlačidlami a diaľkovým ovládačom**
- tichá prevádzka
- automatické vypnutie v prípade prehriatia alebo prevrhnutia
- jednoduché premiestnenie pomocou koliesok
- držiak kábla
- napájanie diaľkového ovládača: 1 x 3 V (CR2025) gombíková batéria, je príslušenstvom
- napájanie: 220-240 V~ / 50-60 Hz
- rozmery: 54 x 62 x 26,5 (8) cm

VIDEO**2000 W**

FKOS 13 M

OLEJOVÝ RADIÁTOR

- 3 stupne ohrievania: 1000 W / 1500 W / 2500 W
- **13 článkov**
- mechanický termostat
- **automatické vypnutie v prípade prehriatia alebo prevrhnutia**
- výrobok je podrobený tlakovej skúške
- rozmery: 12 (23) x 60 x 58 cm

2500 W



FKOS 11 M

OLEJOVÝ RADIÁTOR

- 3 stupne ohrievania: 800 W / 1200 W / 2000 W
- **11 článkov**
- mechanický termostat
- **automatické vypnutie v prípade prehriatia alebo prevrhnutia**
- výrobok je podrobený tlakovej skúške
- rozmery: 12 (23) x 60 x 51 cm

2000 W



FKOS 9 M

OLEJOVÝ RADIÁTOR

- 3 stupne ohrievania: 800 W / 1200 W / 2000 W
- **9 článkov**
- mechanický termostat
- **automatické vypnutie v prípade prehriatia alebo prevrhnutia**
- výrobok je podrobený tlakovej skúške
- rozmery: 12 (23) x 60 x 44 cm

2000 W



FKOS 7 M

OLEJOVÝ RADIÁTOR

- 3 stupne ohrievania: 600 W / 900 W / 1500 W
- **7 článkov**
- mechanický termostat
- **automatické vypnutie v prípade prehriatia alebo prevrhnutia**
- výrobok je podrobený tlakovej skúške
- rozmery: 12 (23) x 60 x 37 cm

1500 W



FKF 54203**NÁSTENNÝ VENTILÁTOROVÝ SMART OHRIEVAČ SO SKLENENÝM PREDNÝM KRYTOM**

Pomocou mobilnej aplikácie v smartfóne môžete diaľkovo ovládať ohrievač v domácom prostredí s WiFi.

- **2 stupne ohrievania: 1000 W / 2000 W**

- oscilujúce klapky prúdenia vzduchu

- 24 h časovač vypnutia

- elektronický termostat

- **týždenný program**

- automatické vypnutie v prípade prehriatia

- všetky funkcie na diaľkové ovládanie

- **pomocou bezplatnej aplikácie v smartfóne ovládanie aj na diaľku**

- rozmery: 54 x 18,5 x 12 cm

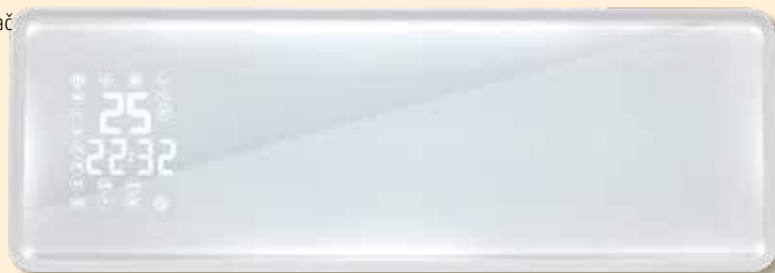
**VIDEO****2000 W****FKF 65221****NÁSTENNÝ VENTILÁTOROVÝ OHRIEVAČ**

- 2 stupne ohrievania: 1100 W / 2200 W

- oscilujúca klapka prúdenia vzduchu

- **elektronický termostat**

- 8 h časovač vypnutia

- **týždenný program**

- **detekcia otvorenia okna**

- všetky funkcie na diaľkové ovládanie

- automatické vypnutie v prípade prehriatia

- rozmery: 65 x 25 x 15 cm

**2200 W****FKF 56202****NÁSTENNÝ VENTILÁTOROVÝ OHRIEVAČ**

- 2 stupne ohrievania: 1000 W / 2000 W

- oscilujúca klapka prúdenia vzduchu

- **elektronický termostat**

- 8 h časovač vypnutia

- **týždenný program**

- **detekcia otvorenia okna**

- všetky funkcie na diaľkové ovládanie

- automatické vypnutie v prípade prehriatia

- strieborná farba

- rozmery: 56 x 19 x 12 cm

**2000 W****FKF 59201****NÁSTENNÝ VENTILÁTOROVÝ OHRIEVAČ, S PROGRAMOM STOP**

- 2 stupne ohrievania: 1000 W / 2000 W

- oscilujúca klapka prúdenia vzduchu

- **elektronický termostat**

- 12 h časovač vypnutia

- **týždenný program**

- **adaptívna regulácia termostatu**

- **STOP program**: po dosiahnutí nastavenej

teploty vypne sa aj ventilátor

- všetky funkcie na diaľkové ovládanie

- automatické vypnutie v prípade prehriatia

- rozmery: 54 x 20,5 x 12 cm

**2000 W**

FKF 42202 WIFI NÁSTENNÝ VENTILÁTOROVÝ SMART OHRIEVAČ

NEW!

Pomocou mobilnej aplikácie v smartfóne môžete diaľkovo ovládať ohrievač v domácom prostredí s WiFi.

- **2 stupne ohrievania: 1000 / 2000 W**

- maximálny výkon: 2000 W
- normálne prevádzkové režimy: iba ventilátor, teplý a horúci vzduch
- prevádzkový režim riadený termostatom: 18-45°C
- 8 h časovač vypnutia

- **tyždenný program**

- **detekcia otvorenia okna**

- ochrana proti prehriatiu
- s diaľkovým ovládačom

- **možno ovládať na diaľku pomocou bezplatnej aplikácie v smartfóne**

- skrutky, hmoždinky na upevnenie na stenu
- hlavný spínač
- napájanie diaľkového ovládača: 1 x 3 V (CR2025) gombíková batéria, je prísluš.
- rozмеры: 42,8 x 17,5 x 11,6 cm

2000 W

Available on the iPhone

App Store

ANDROID APP ON

Google play

FKF 42201 NÁSTENNÝ VENTILÁTOROVÝ OHRIEVAČ

- 2 stupne ohrievania: 1000 W / 2000 W

- **elektronický termostat**

- 8 h časovač vypnutia

- **tyždenný program**

- **detekcia otvorenia okna**

- všetky funkcie na diaľkové ovládanie
- automatické vypnutie v prípade prehriatia
- rozмеры: 42 x 16,5 x 11,5 cm

2000 W

	stupne ohrievania	umiestnenie	programovanie	iba ventilátorový režim	program stop	termostat	oscilácia	ovládanie	napájanie diaľkového ovládača	rozмеры	hmotnosť
FKF 54203	1000 W / 2000 W	nástenný	tyždenný program	áno	nie	elektronický	áno	diaľ. ovládač alebo aplikácia v smartfóne	1 x 3 V (CR2025) je prísluš.	54 x 18,5 x 12 cm	2,9 kg
FKF 65221	1100 W / 2200 W	nástenný	tyždenný program	áno	nie	elektronický	áno	diaľkový ovládač	1 x 3 V (CR2025) je prísluš.	65 x 25 x 15 cm	4,2 kg
FKF 56202	1000 W / 2000 W	nástenný	tyždenný program	áno	nie	elektronický	áno	diaľkový ovládač	1 x 3 V (CR2025) je prísluš.	56 x 19 x 12 cm	2,5 kg
FKF 59201	1000 W / 2000 W	nástenný	tyždenný program	nie	áno	elektronický	áno	diaľkový ovládač	1 x 3 V (CR2025) je prísluš.	54 x 20,5 x 12 cm	2,5 kg
FKF 42201	1000 W / 2000 W	nástenný	tyždenný program	áno	nie	elektronický	nie	diaľkový ovládač	1 x 3 V (CR2025) je prísluš.	42 x 16,5 x 11,5 cm	1,8 kg
FKF42202WIFI	1000 W / 2000 W	nástenný	tyždenný program	áno	nie	elektronický	nie	diaľ. ovládač alebo aplikácia v smartfóne	1 x 3 V (CR2025) je prísluš.	42,8 x 17,5 x 11,6 cm	2 kg

FK 54

STOJANOVÝ KERAMICKÝ OHRIEVAČ S DIAĽKOVÝM OVLÁDAČOM

- 2 stupne ohrievania: 1400 W / 2000 W
- dotykové tlačidlá a biely LED displej
- všetky funkcie na diaľkové ovládanie
- PTC keramické vykurovacie teleso
- automatické vypnutie v prípade prehriatia alebo prevrhnutia
- **elektronický termostat: 15-40 °C**
- 24 h časovač vypnutia
- zapínateľná oscilácia
- napájanie diaľkového ovládača: 1 x 3 V (CR2025) gombíková batéria, je príslušenstvom
- napájanie: 220-240 V~ / 50-60 Hz
- rozmery: Ø23 x 63,5 cm



2000 W

FK 52

STOJANOVÝ KERAMICKÝ OHRIEVAČ

- 2 stupne ohrievania: 1200 W / 2000 W
- funkcie: studený, teplý, horúci vzduch
- **18-21-24-27 °C nastaviteľná hodnota termostatu**
- 15 h časovač vypnutia
- zapínateľná oscilácia: 70°
- automatické vypnutie v prípade prehriatia alebo prevrhnutia
- rozmery: Ø23 x 64 cm



2000 W



VIDEO



FK 29

KERAMICKÝ OHRIEVAČ

- 2 stupne ohrievania: 900 W / 1800 W
- mechanický termostat
- **zapínateľná oscilácia**
- automatické vypnutie v prípade prehriatia alebo prevrhnutia
- rozmery: 22 x 32 x 14,5 cm



1800 W

FK 55

KERAMICKÝ OHRIEVAČ S DIGITÁLNYM TERMOSTATOM

- 2 stupne ohrievania: 1000 W / 1500 W
- dotykové spínače a biely LED displej
- funkcie: studený, teplý, horúci vzduch
- **elektronický termostat: 15-45 °C**
- 12 h časovač vypnutia
- zapínateľná oscilácia
- automatické vypnutie v prípade prehriatia alebo prevrhnutia
- napájanie: 220-240 V~ / 50-60 Hz
- rozmery: 17,4 x 24,3 x 11,7 cm



1500 W



FK 51

KERAMICKÝ OHRIEVAČ

- 2 stupne ohrievania: 1000 W / 1500 W
- maximálny výkon: 1500 W
- funkcie: studený, teplý, horúci vzduch
- zapínateľná oscilácia 70°
- ochrana proti prehriatiu
- **ochrana proti prevrhnutiu**
- mechanický termostat
- rozmery: 15 x 24,5 x 9 cm



1500 W



FKH 400

PRENOSNÝ MINI KERAMICKÝ OHRIEVAČ

- 400 W výkon
- kompaktné prevedenie
- **elektronický termostat: 15-45 °C**
- **12 h časovač vypnutia**
- podstavec je príslušenstvom
- automatické vypnutie v prípade prehriatia
- rozmery: 9 x 17 x 8,5 cm



400 W



FKH 401

PRENOSNÝ MINI KERAMICKÝ OHRIEVAČ

- 400 W výkon
- kompaktné prevedenie
- **elektronický termostat: 15-45 °C**
- **dekoratívny plameňový efekt**
- **12 h časovač vypnutia**
- automatické vypnutie v prípade prehriatia
- rozmery: 9,5 x 18,5 x 7 cm



400 W



VIDEO



FK10SC

TEPLOVZDUŠNÝ VENTILÁTOR

- studený, teplý, horúci vzduch
- **2 stupne ohrievania: 1000 W / max. 2000 W**
- mechanický termostat
- **ochrana proti prehriatiu**
- kontrolka prevádzky
- zapustený držiak
- napájanie: 220-240 V, 50-60 Hz
- rozmery: 20,5 x 27,5 x 15,5 cm

NEW!



2000 W

FK 1

PRENOSNÝ TEPLOVZDUŠNÝ VENTILÁTOR

- 2 stupne ohrievania: 1000 W / 2000 W
- mechanický termostat
- **automatické vypnutie v prípade prehriatia alebo prevrhnutia**
- rozmery: 21 x 26,5 x 11 cm



2000 W

FK 37/GY

PRENOSNÝ TEPLOVZDUŠNÝ VENTILÁTOR

- 2 stupne ohrievania: 1000 W / 2000 W
- mechanický termostat
- **automatické vypnutie v prípade prehriatia alebo prevrhnutia**
- rozmery: 26 x 24 x 13 cm



2000 W

	stupne ohrievania	termostat	ventilátor	zapnutelná oscilácia	rozmery
FK 54	1400 W / 2000 W	elektronický	áno	áno	Ø23 x 63,5 cm
FK 55	1000 W / 1500 W	elektronický	áno	áno	17,4 x 24,3 x 11,7 cm
FK 52	1200 W / 2000 W	elektronický	áno	áno	Ø23 x 64 cm
FK 29	900 W / 1800 W	mechanický	áno	áno	22 x 32 x 14,5 cm
FK 51	1000 W / 1500 W	mechanický	áno	áno	15 x 24,5 x 9 cm
FKH 400	400 W	elektronický	áno	nie	9 x 17 x 8,5 cm
FKH 401	400 W	elektronický	áno	nie	9,5 x 18,5 x 7 cm
FK 231	400 W / 800 W / 1200 W	nie	nie	áno	30 x 70 x 30 cm
FKM 450	450 W	mechanický	nie	áno	30 x 28,5 x 18 cm
FK10SC	1000 W / 2000 W	mechanický	áno	áno	20,5 x 27,5 x 15,5 cm
FK 1	1000 W / 2000 W	mechanický	áno	nie	21 x 26,5 x 11 cm
FK 37/GY	1000 W / 2000 W	mechanický	áno	nie	26 x 24 x 13 cm



FK 231

HALOGÉNOVÝ OHRIEVAČ

- 3 stupne ohrevania: 400 W / 800 W / 1200 W
- **samostatne zapínateľné vyhrievacie vložky**
- zapínateľná oscilácia
- **automatické vypnutie v prípade prevrhnutia**
- typ vyhrievacej vložky: FK 231/T (160 mm, 400 W)
- rozmery: 30 x 70 x 30 cm

1200 W



FKM 450

OHRIEVAČ, OCHRANA PROTI ZAMRZNIUTIU

- 450 W výkon
- funkcie: **ohrevanie, ochrana pred mrazom**
- mechanický termostat
- kontrolka ohrevania
- **automatické vypnutie v prípade prehriatia**
- rozmery: 30 x 28,5 x 18 cm



450 W

VYHRIEVACIA VLOŽKA

typ	odporúčame do starého/ nového výrobku	rozmery	výkon
FK 21/T	FK 21	19,5 cm	400 W
FK 23/T	FK 23	16,3 cm	400 W
FK 231/T	FK 231	16 cm	400 W
FK 24/T	FK 24	42 cm	600 W, IPX4

typ	odporúčame do starého/ nového výrobku	rozmery	výkon
FK 272/T	FK 272	35 cm	650 W, IPX4
FKT 22CM	FK 16	22 cm	400 W
FKT 24CM	FK 6/K	24 cm	400 W
FKT 42CM	FK 2 a FK 22	42 cm	600 W

FK 24

QUARTZOVÝ OHRIEVAČ

- 2 stupne ohrievania: 600 W / 1200 W
- ideálny do kúpeľne
- odolné, kovové teleso
- nastaviteľný uhol sklonu
- **IPX4 ochrana pred striekajúcou vodou**
- **nástenné prevedenie**
- typ vyhrievacej zložky: FK 24/T (420 mm, 600 W, IPX4)
- rozмеры: 53,5 x 13 x 11 cm

1200 W



FK 25

KARBÓNOVÝ OHRIEVAČ

- 2 stupne ohrievania: 600 W / max. 1200 W
- **IPX4 ochrana pred striekajúcou vodou**
- šnúrový spínač
- montovateľný na stenu
- **masívne kovové telo**
- nastaviteľný sklon
- rozмеры: 74,5 x 10 x 20 cm

1200 W



FK 272

QUARTZOVÝ VONKAJŠÍ OHRIEVAČ

- 3 stupne ohrievania: 650 W / 1350 W / 2000 W
- vysoký pomer žiarivého tepla
- **IPX4 ochrana pred striekajúcou vodou**
- ideálny na ohrievanie vzduchu na terase
- **v prípade prevrhnutia sa vypne**
- tichá prevádzka
- nehrdzavejúci stojan
- rozмеры: 50 x 177-205 cm

2000 W



FK 252

KOMBINOVANÝ KARBÓNOVÝ A HALOGENOVÝ OHRIEVAČ

- **2 režimy: 1200 W halogénové alebo 1200 W karbónové vyhrievacie teleso**
- maximálny výkon: 1200 W
- **ovládanie dotykovými tlačidlami alebo diaľkovým ovládačom**
- zapínateľná oscilácia
- 6 h časovač vypnutia
- IPX4 ochrana voči striekajúcej vode
- na vonkajšie aj vnútorné použitie
- **v prípade prevrhnutia sa automaticky vypne**
- napájanie diaľkového ovládača: 1 x 3 V (CR2025) gombíková batéria, je priložená
- rozмеры: Ø27 x 86 cm

1200 W

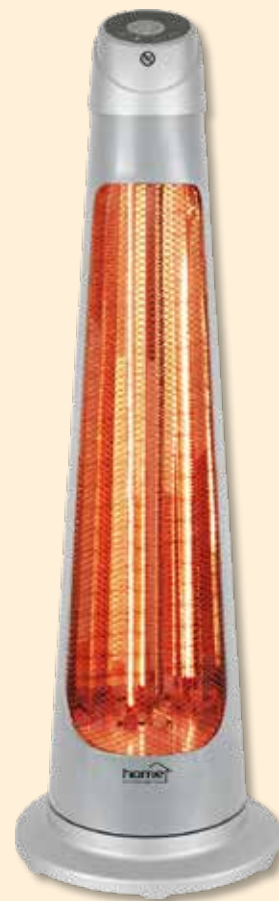
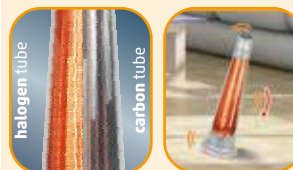

ST-05-400-E**PRIEMYSELNÝ OHRIEVAČ**

- 2 stupne ohrevania: **2500 W / 5000 W**
- iba ventilátorový režim
- mechanický termostat
- **IP ochrana: IPX4**
- ochrana proti prehriatiu
- **dĺžka napájacieho kábla: 1,3 m**
- masívny kovový kryt
- sieťový napájací kábel je príslušenstvom
- **napájanie: 400 V~ / 50 Hz**
- rozmery: 35 x 37,5 x 45,5 cm

**5000 W****STANLEY****ST-033-240-E****PRIEMYSELNÝ OHRIEVAČ**

- 2 stupne ohrevania: **1650 W / 3300 W**
- iba ventilátorový režim
- mechanický termostat
- **IP ochrana: IPX4**
- ochrana proti prehriatiu
- masívny kovový kryt
- **napájanie: 230 V~ / 50 Hz**
- rozmery: 35 x 37,5 x 45,5 cm

**3300 W****STANLEY****ST-22-240-E****PTC OHRIEVAČ**

- 2 stupne ohrevania: **1000 W / 2000 W**
- iba ventilátorový režim
- **ochrana proti prehriatiu**
- mechanický termostat
- ďalšie informácie: kovový kryt, PTC vykurovacie teleso
- napájanie: 230 V~ / 50 Hz
- rozmery: 20 x 29 x 27,5 cm

**2000 W****STANLEY****FKI 50****PRIEMYSELNÝ VENTILÁTOROVÝ OHRIEVAČ**

- 2 stupne ohrevania: 2500 W / 5000 W
- mechanický termostat
- **IP ochrana: IPX4**
- automatické vypnutie v prípade prehriatia
- **napájanie: 400 V~ / 50 Hz**
- rozmery: 29 x 47 x 33 cm

Sieťový napájací kábel
nie je príslušenstvom.

**5000 W****VIDEO****FK 30****PRENOSNÝ VENTILÁTOROVÝ OHRIEVAČ**

- 2 stupne ohrevania: 1000 W / 2000 W
- mechanický termostat
- **odolné, kovové teleso**
- automatické vypnutie v prípade prehriatia
- **bezpečný vykurovací článok PTC**
- rozmery: 17,5 x 20 x 18 cm

**2000 W**



FKTW 501

ELEKTRICKÝ SUŠIAK UTERÁKOV

- menovitý výkon: 500 W
- **zabudovaná ovládací plocha a LCD displej**
- **elektronický termostat**
- týždenný program
- funkcia ochrany proti mrazu
- detekcia otvorenia okna
- **tichá a ekonomická prevádzka**
- nástenné prevedenie
- automatické vypnutie v prípade prehriatia
- rozmery: 54 x 98 x 9,2 cm

500 W



VIDEO



FTW 2

VYKUROVANÝ, ELEKTRICKÝ SUŠIAK UTERÁKOV

- 100 W výkon
- 6 tyčí na uteráky
- **voľne stojace alebo nástenné prevedenie**
- **IPX1 ochrana pred zvisle padajúcimi kvapkami vody**
- automatické vypnutie v prípade prehriatia
- rozmery: montovaný na stenu: 54 x 86 x 10,2 cm s podstavcom: 54 x 91 x 35,3 cm

100 W

AJ NÁSTENNÉ
PREVEDENIE



FTW 4

VYKUROVANÝ, ELEKTRICKÝ SUŠIAK UTERÁKOV

- 90 W výkon
- 5 tyčí na uteráky
- **iba nástenné prevedenie**
- **IPX1 ochrana pred zvisle padajúcimi kvapkami vody**
- automatické vypnutie v prípade prehriatia
- rozmery: 60 x 44,5 x 9,5 cm

90 W

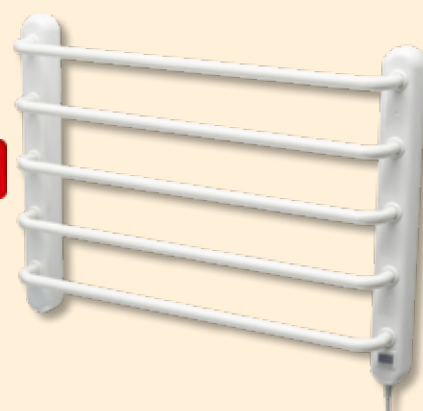

FTW 1

VYKUROVANÝ, ELEKTRICKÝ SUŠIAK NA PRÁDLO

- 220 W výkon
- **IPX1 ochrana pred zvisle padajúcimi kvapkami vody**
- automatické vypnutie v prípade prehriatia
- rozmery: s otvorenými krídlami: 53 x 95 x 145 cm so zatvorenými krídlami: 53 x 6 x 109 cm

220 W



Typ	Šírenie tepla	Ideálne umiestnenie	Umiestnenie	Ideálny rozmer miestnosti
FKKI 06	ventilátorový výfukový bod	obývačka, spálňa	zabudovateľný alebo možnosť premiestniť	30 m ² *
FKKI 05	ventilátorový výfukový bod	obývačka, spálňa	zabudovateľný alebo možnosť premiestniť	30 m ² *
FKKI 03	ventilátorový výfukový bod	obývačka, spálňa	zabudovateľný	30 m ² *
FKK BOLOGNA	ventilátorový výfukový bod	obývačka, spálňa	možnosť premiestniť	30 m ² *
FKK BORA BORA	ventilátorový výfukový bod	obývačka, spálňa	možnosť premiestniť	30 m ² *
FKK MILANO	ventilátorový výfukový bod	obývačka, spálňa	možnosť premiestniť	30 m ² *
FKK PALERMO	ventilátorový výfukový bod	obývačka, spálňa	možnosť premiestniť	30 m ² *
FKK 18	ventilátorový výfukový bod	obývačka, spálňa	možnosť premiestniť	30 m ² *
FKK 14	ventilátorový výfukový bod	obývačka, spálňa	možnosť premiestniť	30 m ² *
FKK 04	ventilátorový výfukový bod	obývačka, spálňa	možnosť premiestniť	28 m ² *
FKK 15	ventilátorový výfukový bod	obývačka, spálňa	možnosť premiestniť	30 m ² *
FKK 10	ventilátorový výfukový bod	obývačka, spálňa	nástenné prevedenie alebo možnosť premiestniť	30 m ² *
FKK 3000 WIFI	ventilátorový výfukový bod	obývačka, spálňa	nástenné prevedenie	30 m ² *
FKK 24	ventilátorový výfukový bod	obývačka, spálňa	nástenné prevedenie alebo možnosť premiestniť	27 m ² *
FKK 17	ventilátorový výfukový bod	obývačka, spálňa	nástenné prevedenie	30 m ² *
FKIR 962	tepelné žiarenie + konvekcia	obývačka, spálňa	nástenné alebo stropné prevedenie	14 m ² *
FKIR 722	tepelné žiarenie + konvekcia	obývačka, spálňa	nástenné alebo stropné prevedenie	11 m ² *
FKIR 452	tepelné žiarenie + konvekcia	obývačka, spálňa	nástenné alebo stropné prevedenie	7 m ² *
FKIR 701 WIFI	tepelné žiarenie + konvekcia	obývačka, spálňa	nástenné prevedenie	10 m ² *
FKIR 351 WIFI	tepelné žiarenie + konvekcia	obývačka, spálňa	nástenné prevedenie	5 m ² *
FK210WIFI	konvekcia	obývačka, spálňa, kúpeľňa	nástenné prevedenie alebo možnosť premiestniť	15 m ² *
FK415WIFI	konvekcia	obývačka, spálňa, kúpeľňa	nástenné prevedenie alebo možnosť premiestniť	23 m ² *
FK421WIFI	konvekcia	obývačka, spálňa, kúpeľňa	nástenné prevedenie alebo možnosť premiestniť	30 m ² *
FKA 200	konvekcia	obývačka, spálňa	nástenné prevedenie	30 m ² *
FKA 150	konvekcia	obývačka, spálňa	nástenné prevedenie	23 m ² *
FKA 100	konvekcia	obývačka, spálňa	nástenné prevedenie	15 m ² *
FKA 70	konvekcia	obývačka, spálňa	nástenné prevedenie	11 m ² *
FK 430 WIFI	konvekcia	obývačka, spálňa, kúpeľňa	nástenné prevedenie alebo možnosť premiestniť	30 m ² *
FK 420 WIFI	konvekcia	obývačka, spálňa, kúpeľňa	nástenné prevedenie alebo možnosť premiestniť	30 m ² *
FK 350 WIFI	konvekcia + ventilátorový výfukový bod	obývačka, spálňa	možnosť premiestniť	35 m ² *
FK331	konvekcia	obývačka, spálňa	možnosť premiestniť	30 m ² *
FK345TURBO	konvekcia + ventilátorový výfukový bod	obývačka, spálňa	možnosť premiestniť	30 m ² *
FK 344	konvekcia + ventilátorový výfukový bod	obývačka, spálňa	možnosť premiestniť	30 m ² *
FKIR 270 WIFI	tepelné žiarenie + konvekcia	obývačka, spálňa	nástenné prevedenie	15 m ² *
FMC 1500	tepelné žiarenie + konvekcia	obývačka, spálňa	prenosný	23 m ² *
FMC 2000	tepelné žiarenie + konvekcia	obývačka, spálňa	prenosný	30 m ² *
FKOS 13 M	konvekcia	obývačka, spálňa	možnosť premiestniť	38 m ² *
FKOS 11 M	konvekcia	obývačka, spálňa	možnosť premiestniť	30 m ² *
FKOS 9 M	konvekcia	obývačka, spálňa	možnosť premiestniť	30 m ² *
FKOS 7 M	konvekcia	obývačka, spálňa	možnosť premiestniť	23 m ² *
FKF 54203	ventilátorový výfukový bod	obývačka, spálňa, detská izba	nástenné prevedenie	30 m ² *
FKF 65221	ventilátorový výfukový bod	obývačka, spálňa, detská izba	nástenné prevedenie	33 m ² *
FKF 56202	ventilátorový výfukový bod	obývačka, spálňa, detská izba	nástenné prevedenie	30 m ² *
FKF 59201	ventilátorový výfukový bod	obývačka, spálňa, detská izba	nástenné prevedenie	30 m ² *
FKF 42201	ventilátorový výfukový bod	obývačka, spálňa, detská izba	nástenné prevedenie	30 m ² *
FKF42202WIFI	ventilátorový výfukový bod	obývačka, spálňa, detská izba	nástenné prevedenie	30 m ² *
FK 231	tepelné žiarenie	obývačka, spálňa, chata, kancelária	prenosný	18 m ² *
FKM 450	konvekcia	chata, letná kuchyňa, garáž	prenosný	7 m ² *
FK 54	ventilátorový výfukový bod	obývačka, spálňa, detská izba	prenosný	30 m ² *
FK 55	ventilátorový výfukový bod	obývačka, spálňa, detská izba	prenosný	23 m ² *
FK 52	ventilátorový výfukový bod	obývačka, spálňa, chata, kancelária	prenosný	30 m ² *
FK 29	ventilátorový výfukový bod	obývačka, spálňa, chata, kancelária	prenosný	27 m ² *
FK 51	ventilátorový výfukový bod	obývačka, spálňa, chata, kancelária	prenosný	23 m ² *
FKH 400	ventilátorový výfukový bod	spálňa, kancelária	prenosný	6 m ² *
FKH 401	ventilátorový výfukový bod	spálňa, kancelária	prenosný	6 m ² *
FK10SC	ventilátorový výfukový bod	obývačka, spálňa, chata, kancelária	prenosný	30 m ² *
FK 1	ventilátorový výfukový bod	obývačka, spálňa, chata, kancelária	prenosný	30 m ² *
FK 37/GY	ventilátorový výfukový bod	obývačka, spálňa, chata, kancelária	prenosný	30 m ² *
FKTW 501	konvekcia	kúpeľňa	nástenné prevedenie	8 m ² *
FKI 50	ventilátorový výfukový bod	dielňa	prenosný	77 m ² **
FK 30	ventilátorový výfukový bod	obývačka, spálňa, chata, kancelária	prenosný	30 m ² *
ST-05-400-E	ventilátorový výfukový bod	dielňa	prenosný	77 m ² **
ST-033-240-E	ventilátorový výfukový bod	dielňa	prenosný	50 m ² **
ST-22-240-E	ventilátorový výfukový bod	chata, kancelária, dielňa, garáž	prenosný	30 m ² *
FK 24	tepelné žiarenie	kúpeľňa, detská izba	nástenné prevedenie	18 m ² *
FK 25	tepelné žiarenie	terasa	nástenné prevedenie	18 m ² **
FK 272	tepelné žiarenie	terasa	možnosť premiestniť	30 m ² **
FK 252	tepelné žiarenie	terasa	možnosť premiestniť	18 m ² **

* Odhadnutá hodnota, predpokladaná s priemernou výškou miestnosti (2,7 m) a izoláciou.

** Odhadnutá hodnota v prípade vnútorného použitia, predpokladaná s priemernou výškou miestnosti a izoláciou.

FHC SERIA

ELEKTRICKÁ VYKUROVACIA ROHOŽ POD STUĐENÚ KRYTINU

- dvojžilový vykurovací kábel, jednostranné elektrické pripojenie
- 0,5 m široké vykurovacie rohože, široká škála veľkostí
- **150 W/m² vykurovací výkon**
- sklotextilná sieťovina so samolepiacimi páskami pre jednoduchú inštaláciu
- **mimoriadne tenká, 4 mm inštalačná hrúbka**
- vzdialenosť medzi slučkami vykurovacieho kábla: cca. 8 cm
- pripojovací kábel kúrenia: 2,5 m dvojžilový + uzemnenie
- napájanie: 230 V
- odporúčane ovládanie inteligentným termostatom FHT76WIFI

Pri plánovaní konkrétnej plochy zvažte, že vykurovaciu rohož nie je možné strihať na menší rozmer!



NEW!

Typ	Napätie (V)	Výkon (W)	Odpor (Ω)	Šírka (m)	Dĺžka (m)	Plocha (m ²)
FHC005	230	75	705,3	0,5	1	0,5
FHC010	230	150	352,7	0,5	2	1
FHC015	230	225	235,1	0,5	3	1,5
FHC020	230	300	176,3	0,5	4	2
FHC025	230	375	141,1	0,5	5	2,5
FHC030	230	450	117,6	0,5	6	3
FHC035	230	525	100,8	0,5	7	3,5
FHC040	230	600	88,2	0,5	8	4
FHC050	230	750	70,5	0,5	10	5
FHC060	230	900	58,8	0,5	12	6
FHC070	230	1050	50,4	0,5	14	7
FHC080	230	1200	44,1	0,5	16	8
FHC090	230	1350	39,2	0,5	18	9
FHC100	230	1500	35,3	0,5	20	10
FHC110	230	1650	32,1	0,5	22	11
FHC120	230	1800	29,4	0,5	24	12

FHW SERIA

ELEKTRICKÁ VYKUROVACIA ROHOŽ POD TEPLÚ KRYTINU

- dvojžilový vykurovací kábel, jednostranné elektrické pripojenie
- 0,5 m široké vykurovacie rohože, široká škála veľkostí
- **150 W/m² vykurovací výkon**
- kryt z hliníkovej fólie na oboch stranách
- **mimoriadne tenká, 1,4 mm inštalačná hrúbka**
- vzdialenosť medzi slučkami vykurovacieho kábla: cca. 5 cm
- pripojovací kábel kúrenia: 2,5 m dvojžilový + uzemnenie
- napájanie: 230 V
- odporúčane ovládanie inteligentným termostatom FHT76WIFI

Pri plánovaní konkrétnej plochy zvažte, že vykurovaciu rohož nie je možné strihať na menší rozmer!



NEW!

Typ	Napätie (V)	Výkon (W)	Odpor (Ω)	Šírka (m)	Dĺžka (m)	Plocha (m ²)
FHW010	230	150	352,7	0,5	2	1
FHW015	230	225	235,1	0,5	3	1,5
FHW020	230	300	176,3	0,5	4	2
FHW025	230	375	141,1	0,5	5	2,5
FHW030	230	450	117,6	0,5	6	3
FHW040	230	600	88,2	0,5	8	4
FHW050	230	750	70,5	0,5	10	5
FHW060	230	900	58,8	0,5	12	6
FHW070	230	1050	50,4	0,5	14	7
FHW080	230	1200	44,1	0,5	16	8
FHW090	230	1350	39,2	0,5	18	9
FHW100	230	1500	35,3	0,5	20	10
FHW120	230	1800	29,4	0,5	24	12



FHT76WIFI

INTELENTNÝ TERMOSTAT PRE VYKUROVACIE ROHOŽE

- pohodlné používanie s aplikáciou Tuya Smart
- podsvietenie LCD displeja
- **prevádzka podľa podlahového senzora alebo izbovej teploty**
- nastaviteľná teplota medzi 5 - 60 °C, v pol stupňoch
- namerané teploty je možné kalibrovať
- nastaviteľná hysterezia (0,5 - 10 °C)
- ručné ovládanie alebo prevádzka podľa programu
- **možnosť týždenného programovania**
- **detekcia otvorenia okna**
- detský zámok
- zapínateľný max. výkon: 3680 W (16 A)
- príslušenstvo: podlahový senzor, 3 m kábel
- napájanie: 230 V~/50 Hz
- rozmery mimo steny: 86 x 86 x 17 mm



NEW!



THE25B

KÁBLOVÝ IZBOVÝ TERMOSTAT

- 3 prevádzkové režimy (manuálny / podľa programu / neprítomnosť)
- 4 programovateľné spínacie body/deň
- presnosť 0,5 °C
- detekcia otvorenia okna a funkcia ochrany proti mrazu
- montovateľný na stenu, skrutky sú príslušenstvom
- napájanie: 2 x 1,5 V (AAA) batéria, nie je príslušenstvom
- rozmery: 13,5 x 8,7 x 2,3 cm

NEW!



THE25W

KÁBLOVÝ IZBOVÝ TERMOSTAT

- 3 prevádzkové režimy (manuálny / podľa programu / neprítomnosť)
- 4 programovateľné spínacie body/deň
- presnosť 0,5 °C
- detekcia otvorenia okna a funkcia ochrany proti mrazu
- montovateľný na stenu, skrutky sú príslušenstvom
- napájanie: 2 x 1,5 V (AAA) batéria, nie je príslušenstvom
- rozmery: 13,5 x 8,7 x 2,3 cm

NEW!



THES25BWIFI

SMART BEZDRÔTOVÝ IZBOVÝ TERMOSTAT

- prenosný, nástenný termostat
- WiFi pripojenie, možno ovládať pomocou aplikácie
- 3 prevádzkové režimy (manuálny / podľa programu / neprítomnosť)
- 4 programovateľné spínacie body/deň
- detekcia otvorenia okna a funkcia ochrany proti mrazu
- nástenná rádiový frekvenčná jednotka (230 V~50 Hz)
- rádiové spojenie medzi termostatom a rádiový frekvenčnou jednotkou
- napájanie: 2 x 1,5 V (AAA) batéria, nie je príslušenstvom
- rozmery: 13,5 x 8,7 x 2,3 cm

NEW!



THES25WWIFI

SMART BEZDRÔTOVÝ IZBOVÝ TERMOSTAT

- prenosný, nástenný termostat
- WiFi pripojenie, možno ovládať pomocou aplikácie
- 3 prevádzkové režimy (manuálny / podľa programu / neprítomnosť)
- 4 programovateľné spínacie body/deň
- detekcia otvorenia okna a funkcia ochrany proti mrazu
- nástenná rádiový frekvenčná jednotka (230 V~50 Hz)
- rádiové spojenie medzi termostatom a rádiový frekvenčnou jednotkou
- napájanie: 2 x 1,5 V (AAA) batéria, nie je príslušenstvom
- rozmery: 13,5 x 8,7 x 2,3 cm

NEW!



RT52ORF

SALUS RF BEZDRÔTOVÝ IZBOVÝ TERMOSTAT

- kontaktný výstup a komunikačná prípojka Opentherm • režim modulácie kotla (iba s centrálnymi Opentherm) • zobrazenie teploty, chybový kód kotla (v režime Opentherm) • podmienkou prevádzky Opentherm je normalizovaný Opentherm protokol kotla, má to skontrolovať prevádzkovateľ
- voliteľný režim Optimalizácie
- veľký a intuitívny LCD displej • TPI samostatný učiaci sa algoritmus (pomerný + integrovaný čas) • PIN kód • nastaviteľné servisné upozornenie • rozsah teploty: 5 - 32,5 °C • RF frekvencia: 868 MHz (do 30 m) • kompatibilný s rôznymi prijímačmi Salus • napájanie: 2 x 1,5 V (AA) batéria, je príslušenstvom • rozmery: 9,5 x 11,8 x 2,6 cm



RT520

SALUS KÁBLOVÝ IZBOVÝ TERMOSTAT

- kontaktný výstup a komunikačná prípojka Opentherm • režim modulácie kotla (iba s centrálnymi Opentherm) • zobrazenie teploty, chybový kód kotla (v režime Opentherm) • podmienkou prevádzky Opentherm je normalizovaný Opentherm protokol kotla, má to skontrolovať prevádzkovateľ
- voliteľný režim Optimalizácie
- veľký a intuitívny LCD displej • PIN kód • nastaviteľné servisné upozornenie • rozsah teploty: 5 - 32,5 °C • napájanie: 2 x 1,5 V (AA) batéria, je príslušenstvom • rozmery: 9,5 x 11,8 x 2,6 cm



T140C110AEU DIGITÁLNY PRIESTOROVÝ TERMOSTAT T140

- jednoduché používanie
- **programovanie na 7 dní, 4 programy za deň, samoučiaci algoritmus**
- nastavitelný rozsah od 5 do 30 °C, v krokoch po 1 °C
- adaptívny režim - dĺžku nasledujúceho vykurovacieho cyklu určí podľa predošlých cyklov
- **zapínateľná funkcia ochrany čerpadla**
- 2 alebo 3 žilová inštalácia
- možnosť pripojiť k tel. ovládaniu a domácejmu automatizovanému systému
- **ideálny pre tradičné a kombinované kotle, elektrické vykurovanie a zónové ventily**
- max. rezistívne zaťaženie: 5 A (v prípade 240 V~)
- max. indukčné zaťaženie: 2 A (v prípade 240 V~)
- vonkajší ovládací vstup: 12 V DC +/- 10%, 2,5 mA
- napájanie: 2 x 1,5 V (AA) batéria, nie je príslušenstvom

T135C110AEU DIGITÁLNY PRIESTOROVÝ TERMOSTAT DT135

- jednoduché používanie
- **režimy: komfort, ekonomický a dovolenka**
- nastavitelný rozsah od 5 do 30 °C, v krokoch po 1 °C
- adaptívny režim - dĺžku nasledujúceho vykurovacieho cyklu určí podľa predošlých cyklov
- **zapínateľná funkcia ochrany čerpadla**
- 2 žilová inštalácia
- možnosť pripojiť k tel. ovládaniu a domácejmu automatizovanému systému
- **ideálny pre tradičné a kombinované kotle, elektrické vykurovanie a zónové ventily**
- max. rezistívne zaťaženie: 5 A (v prípade 240 V~)
- max. indukčné zaťaženie: 2 A (v prípade 240 V~)
- vonkajší ovládací vstup: 12 V DC +/- 10%, 2,5 mA
- napájanie: 2 x 1,5 V (AA) batéria, nie je príslušenstvom

T136C110AEU DIGITÁLNY PRIESTOROVÝ TERMOSTAT T136

- jednoduché používanie
- **môžete nastaviť čas zobudenia, odchodu a príchodu domov, spánku, resp. cieľová teplota pre danú dobu**
- nastavitelný rozsah od 5 do 28 °C, v krokoch po 0,5 °C
- adaptívny režim - dĺžku nasledujúceho vykurovacieho cyklu určí podľa predošlých cyklov
- **zapínateľná funkcia ochrany čerpadla**
- 2 žilová inštalácia
- možnosť pripojiť k tel. ovládaniu a domácejmu automatizovanému systému
- **ideálny pre tradičné a kombinované kotle, elektrické vykurovanie a zónové ventily**
- max. rezistívne zaťaženie: 5 A (v prípade 240 V~)
- max. indukčné zaťaženie: 2 A (v prípade 240 V~)
- vonkajší ovládací vstup: 12 V DC +/- 10%, 5 mA
- napájanie: 2 x 1,5 V (AAA) batéria, nie je príslušenstvom

T3C110AEU
PROGRAMOVATEĽNÝ IZBOVÝ TERMOSTAT

Ideálny ku klasickým a kombi kottom, podlahovému vykurovaniu a zónovému nastaveniu

- **programovateľný na 7 dní**
- **možnosť nastaviť max. 6 časových úsekov a zmeny teploty**
- **LCD displej s podsvietením**
- automatická zmena zimného / letného času
- zabudovaná pamäť programov
- extra funkcie: letný pobyt
- zabudovaná ochrana proti mrazu (5 °C)
- spínacie relé: 24...230 V~ / 3 A rez. / 1 A ind.
- napájanie; termostát: 2 x 1,5 V (AA) batéria, je prísluší.
- napájanie; spínacia jednotka: 230V~/50 Hz
- rozmery: 13,6 x 9,6 x 2,6 cm

DT90A1008
DIGITÁLNY IZBOVÝ TERMOSTAT

- **režim vykurovanie / chladenie**
- rozsah merania 5 - 35 °C po 0,5 °C
- regulácia samoučením: prispôsobí sa prostrediu a zabezpečí presnú reguláciu teploty
- samodiagnostika poruchy snímača
- 2-žilová inštalácia
- 8 A rezistívna, 3 A indukčná zaťažiteľnosť
- možnosť montáže na stenu alebo pomocou inštaláčnej krabice
- signalizácia nízkeho napätia batérií
- napájanie: 2 ks AA (LR6) alkalická batéria, je príslušenstvom
- rozmery: 9 x 9 x 2,8 cm

T6360A1079
MECHANICKÝ IZBOVÝ TERMOSTAT

- rozsah merania 10 - 30 °C
- fixná hystereza spínania: 1 °C
- teplomer: plynový
- **režim vykurovanie / chladenie**
- napájanie: 230 V~ / 50 Hz
- rozmery: 8,3 x 8,3 x 4 cm



CO10SMART

SMART DETEKTOR CO

- podľa štandardu EN 50291-1:2018
- **kompatibilný s Tuya Smart a Smart Life**
- Wi-Fi pripojenie: 802.11 b/g/n, 2,412-2,472 GHz
- **elektrochemický senzor**
- testovací režim
- zobrazenie konca životnosti prístroja
- testovacie tlačidlo
- napájanie: 1 x 3 V (CR123A) batéria, vymeniteľná, je príslušenstvom
- **očakávaná životnosť prístroja: 10 rokov**
- **predpokladaná životnosť batérie: cca. 5 rokov**
- zobrazenie konca životnosti batérie
- alarm: 85 dB(A) z 3 metrov
- rozmery: 86,5 x 86,5 x 30,5 mm
- hmotnosť: 110 g

NEW!



SMO10SMART

SMART OPTICKÝ DETEKTOR DYMU

- podľa štandardu EN14604:2005/AC:2008
- **Tuya Smart a Smart Life kompatibilné**
- oznámenia, kontrola stavu batérie a stavu prostredníctvom aplikácie
- pripojenie Wi-Fi: 802.11 b/g/n, 2,412-2,472 GHz
- **optický senzor**
- veľké, ľahko použiteľné testovacie tlačidlo
- funkcia stlmenia zvuku
- prevádzková teplota: -10 °C - +55 °C
- **napájanie: zabudovaná, 2400 mAh, nevymeniteľná lítiťová batéria, predpokladaný čas prevádzky: 10 rokov**
- **predpokladaná životnosť prístroja: 10 rokov**
- indikátor konca životnosti batérie
- alarm: 85 dB(A) na 3 metre
- na použitie v obytných automobiloch
- rozmery: Ø105 x 36 mm
- hmotnosť: 140 g

NEW!

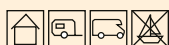
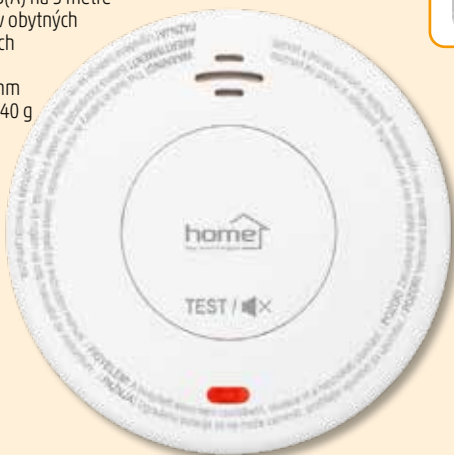

CO10LCD

DETEKTOR CO

- podľa štandardu EN 50291-1:2018
- elektrochemický senzor
- testovací režim
- zobrazenie konca životnosti prístroja
- testovacie tlačidlo
- napájanie: 2 x 1,5 V (AA) batéria, vymeniteľná, je príslušenstvom
- **očakávaná životnosť prístroja: 10 rokov**
- **predpokladaná životnosť batérie: cca. 2 roky**
- zobrazenie konca životnosti batérie
- alarm: 85 dB(A) z 3 metrov
- rozmery: 140 x 70 x 28 mm
- hmotnosť: 153 g

NEW!



SMO11

OPTICKÝ DETEKTOR DYMU

- podľa štandardu EN14604:2005/AC:2008
- **optický senzor**
- veľké, ľahko použiteľné testovacie tlačidlo
- funkcia stlmenia zvuku
- prevádzková teplota: 0 °C - +55 °C
- **napájanie: zabudovaná, 1600 mAh, nevymeniteľná lítiťová batéria, predpokladaný čas prevádzky: 10 rokov**
- **očakávaná životnosť prístroja: 10 rokov**
- indikátor konca životnosti batérie
- alarm: 85 dB(A) na 3 m
- na použitie v obytných vozidlách
- rozmery: Ø105 x 36 mm
- hmotnosť: 140 g

NEW!

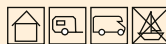
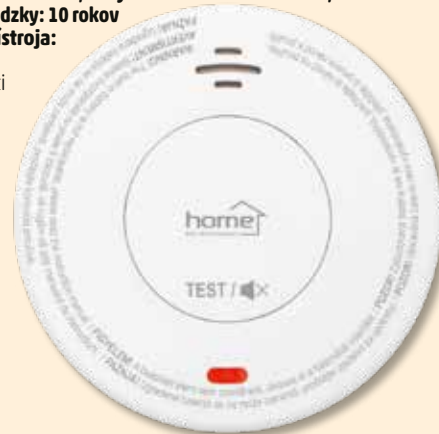

SMO 01

DETEKTOR DYMU

- **vysoká spoľahlivosť**
- hlasitá 85 dB(A) siréna
- **funkcia stlmenia hlasitosti**
- LED indikácia stavu
- jednoduchá inštalácia
- napájanie: 1 x 9 V (6F22) batéria, je príslušenstvom
- rozmery: Ø10,1 x 3,4 cm



FA3820-HUR**FIREANGEL
DETEKTOR CO**

- podľa štandardu EN 50291-1 a EN 50291-2
- **elektrochemický senzor**
- upozornenie vetrania
- testovací režim detekcie CO
- signalizácia konca životnosti prístroja
- **napájanie: zabudovaný nevymeniteľný lítiový akumulátor, očakávaná prevádzka: 10 rokov**
- prevádzková teplota: -10°C - +40°C
- prevádzková relatívna vlhkosť vzduchu: 30-90%, nekondenzujúca
- **očakávaná životnosť prístroja: 10 rokov**
- **záruka: 5 rokov**
- rozmery: 12,5 x 6,7 x 3,3 cm



VIDEO



FireAngel.

**FA3322-INT****FIREANGEL
DETEKTOR CO**

- podľa štandardu EN 50291-1 a EN 50291-2
- **elektrochemický senzor**
- **informatívny LCD displej**
- upozornenie vetrania
- testovací režim detekcie CO
- signalizácia konca životnosti prístroja
- **zabudovaný nevymeniteľný lítiový akumulátor, očakávaná prevádzka: 10 rokov**
- prevádzková teplota: -10°C - +40°C
- prevádzková relatívna vlhkosť vzduchu: 30-90%, nekondenzujúca
- **očakávaná životnosť prístroja: 10 rokov**
- **záruka: 5 rokov**
- rozmery: 12,9 x 7,6 x 3,1 cm



VIDEO



FireAngel.

**FA6813-EU****FIREANGEL
DETEKTOR CO**

- podľa štandardu EN 50291-1
- **elektrochemický senzor**
- pamäť poplachu: signalizuje, keď bol detektor CO predtým aktivovaný
- voliteľná testovacia hlasitosť
- funkcia stlmenia zvuku
- signalizácia slabej batérie, ktorú je možné vypnúť na 8 hodín
- signalizácia konca životnosti
- **napájanie: 2 x 1,5 V (AA) vymeniteľná batéria, je príslušnosťvom**
- prevádzková teplota: -10 °C až +40 °C
- prípustná relatívna vlhkosť: 25 - 95 %
- **predpokladaná životnosť prístroja: 10 rokov**
- **záruka: 3 roky**
- rozmery: 12 x 7,3 x 3,5 cm

NEW!

FireAngel.



SCB10-INT

FIREANGEL KOMBINOVANÝ DETEKTOR CO A DYMU

- podľa štandardu EN 50291-1, EN 50291-2 a EN 14604
- **elektrochemický senzor CO a optický senzor dymu**
- UL94 V0 nehorľavý plast
- testovací režim, funkcia stlmenia zvuku
- signalizácia konca životnosti zariadenia
- **napájanie: zabudovaný nevymeniteľný lítiový akumulátor, očakávaná životnosť prístroja: 10 rokov**
- prevádzková teplota: 0 °C - +40 °C
- prevádzková vlhkosť vzduchu: 30 - 93%, nekondenzujúca
- **očakávaná životnosť prístroja: 10 rokov**
- **záruka: 3 roky**
- rozmery: Ø13,3 x 4,1 cm

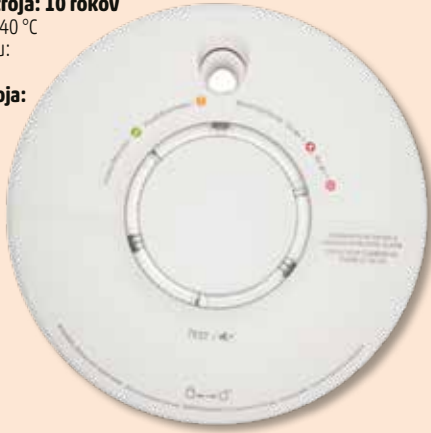

FireAngel

ST-622-INT

FIREANGEL KOMBINOVANÝ DETEKTOR TEPLA A DYMU

- podľa štandardu EN 14604
- **vstavaný optický detektor dymu a tepla, technológia Thermoptek**
- UL94 V0 nehorľavý plast
- testovací režim, ľahký spánok, funkcie inteligentného stlmenia zvuku
- signalizácia konca životnosti zariadenia
- **napájanie: zabudovaný nevymeniteľný lítiový akumulátor, očakávaná životnosť prístroja: 10 rokov**
- prevádzková teplota: +4 °C - +38 °C
- **očakávaná životnosť prístroja: 10 rokov**
- **záruka: 5 rokov**
- rozmery: Ø13 x 3,4 cm



FireAngel



FA6120-INT

FIREANGEL OPTICKÝ DETEKTOR DYMU

- podľa štandardu EN 14604
- **zabudovaný optický senzor dymu**
- tichý test a funkcie jednoduchého spánku
- **signalizácia konca životnosti prístroja**
- **napájanie: zabudovaný nevymeniteľný lítiový akumulátor, očakávaná životnosť prístroja: 10 rokov**
- prevádzková teplota: +4°C - +38°C
- **očakávaná životnosť prístroja: 10 rokov**
- **záruka: 5 rokov**
- možno použiť v obytných autách
- rozmery: Ø11,8 x 3,2 cm



VIDEO



FireAngel

FA6115-INT

FIREANGEL OPTICKÝ DETEKTOR DYMU

- podľa štandardu EN 14604
- **zabudovaný optický senzor dymu**
- tichý test a funkcie jednoduchého spánku
- **signalizácia konca životnosti prístroja**
- **napájanie: 2 x 1,5 V (AA) vymeniteľná batéria, je príslušenstvom**
- prevádzková teplota: +4°C - +38°C
- očakávaná životnosť batérie: cca. 3 roky
- **očakávaná životnosť prístroja: 10 rokov**
- **záruka: 5 rokov**
- možno použiť v obytných autách
- rozmery: Ø11,8 x 3,2 cm



VIDEO



FireAngel

FA6111-INT

FIREANGEL OPTICKÝ DETEKTOR DYMU

- podľa štandardu EN 14604
- **zabudovaný optický senzor dymu**
- **zabudované svietidlo únikovej cesty**
- tichý test a funkcie jednoduchého spánku
- **signalizácia konca životnosti prístroja**
- **napájanie: 2 x 1,5 V (AA) vymeniteľná batéria, je príslušenstvom**
- prevádzková teplota: +4°C - +38°C
- očakávaná životnosť batérie: cca. 3 roky
- **očakávaná životnosť prístroja: 10 rokov**
- **záruka: 5 rokov**
- možno použiť v obytných autách
- rozmery: Ø11,8 x 3,2 cm



VIDEO



FireAngel

FA6215-INT

FIREANGEL DETEKTOR TEPLA

- **Zaznie varovný signál, keď okolitá teplota v miestnosti vystúpi na 54 - 65°C.**
- tichý test a funkcie jednoduchého spánku
- **signalizácia konca životnosti batérie**
- **napájanie: 2 x 1,5 V (AA), vymeniteľná batéria, je príslušenstvom**
- prevádzková teplota: +4 °C - +38 °C
- očakávaná životnosť: cca. 5 rokov
- **očakávaná životnosť prístroja: 10 rokov**
- **záruka: 5 rokov**
- možno použiť v obytných autách
- rozmery: Ø11,8 x 4,1 cm



VIDEO



FireAngel



PRODUKTY PREPOJITEĽNÉ DO SIETE

ST-630-INT

FIREANGEL KOMBINOVANÝ DETEKTOR TEPLA A DYMU

- podľa štandardu EN 14604
- **multisenzor Thermoptek**
- UL94 V0 nehorľavý plast
- testovací režim
- signalizácia konca životnosti batérie
- **napájanie: zabudovaný nevymeniteľný lítiový akumulátor, očakávaná životnosť prístroja: 10 rokov**
- prevádzková teplota: +4 °C - +38 °C
- **očakávaná životnosť prístroja: 10 rokov**
- **záruka: 5 rokov**
- Vhodný na príjem modulu FireAngel W2 (WiSafe2), Z-Wave a Zigbee, resp. dá sa vzájomne prepojiť s inými detektormi CO a/alebo dymu s takýmto modulom, max. 50 jednotiek. Ak dôjde k poplachu na jednom sieťovom prístroji, tak aj ostatné v sieti budú upozorňovať.



FireAngel

HT-630-NEUT

FIREANGEL DETEKTOR TEPLA

- podľa štandardu BS 5446-2
- **Thermistek senzor tepla**
- UL94 V0 nehorľavý plast
- testovací režim
- signalizácia konca životnosti batérie
- **napájanie: zabudovaný nevymeniteľný lítiový akumulátor, očakávaná životnosť prístroja: 10 rokov**
- prevádzková teplota: +4 °C - +38 °C
- **očakávaná životnosť prístroja: 10 rokov**
- **záruka: 10 rokov**
- Vhodný na príjem modulu FireAngel W2 (WiSafe2), Z-Wave a Zigbee, resp. dá sa vzájomne prepojiť s inými detektormi CO a/alebo dymu s takýmto modulom, max. 50 jednotiek. Ak dôjde k poplachu na jednom sieťovom prístroji, tak aj ostatné v sieti budú upozorňovať.



FireAngel

NM-CO-10X-INT

FIREANGEL DETEKTOR CO

- podľa štandardu EN 50291-1 a EN 50291-2
- **elektrochemický senzor**
- UL94 V0 nehorľavý plast
- testovací režim detekcie CO
- signalizácia konca životnosti prístroja
- **napájanie: zabudovaný nevymeniteľný lítiový akumulátor, očakávaná životnosť prístroja: 10 rokov**
- prevádzková teplota: -10 °C - +40 °C
- prevádzková relatívna vlhkosť vzduchu: 30-90%, nekondenzujúca
- **očakávaná životnosť prístroja: 10 rokov**
- **záruka: 10 rokov**
- Vhodný na príjem modulu FireAngel W2 (WiSafe2), Z-Wave a Zigbee, resp. dá sa vzájomne prepojiť s inými detektormi CO a/alebo dymu s takýmto modulom, max. 50 jednotiek. Ak dôjde k poplachu na jednom sieťovom prístroji, tak aj ostatné v sieti budú upozorňovať.



FireAngel

W2-MODULE

FIREANGEL W2 MODUL PRE MODELÝ ST-630 A HT-630

Detektory inštalované s týmto modulom môžete vzájomne prepojiť do siete. Keď jeden detektor prepojený do siete zapne poplach, tak aj ostatné v sieti zapnú poplach.

- napájanie: zabudovaný nevymeniteľný lítiový akumulátor, očakávaná životnosť prístroja: 10 rokov
- vďaka vlastného zdroja energie prevádzka modulu neovplyvňuje prevádzkový čas pripojeného detektora



FireAngel



Gril na drevené uhlie

Naše grily sú ideálnou voľbou pre tých, ktorí majú radi kvalitné grilovanie na drevenom uhli alebo uhoľných briketách. Ich používaním dosiahnete jedinečnú chuť tradičného pečenia mäsa pri ohni. V súlade s očakávaniami trhu sú veko a ohnisko našich grilov vyrobené zo smaltovaného, ľahko čistiteľného materiálu odolného voči korózii. Smaltovaný povrch navyše počas pečenia zaisťuje vynikajúce rozloženie tepla, takže sa jedlo môže piecť rovnomerne a dosiahnuť dokonalý chuťový efekt.

GR02

GUĽOVÝ GRIL

- možno použiť s dreveným uhlím a briketami z dreveného uhlia
- smaltované, ľahko čistiteľné veko a ohnisko odolné voči korózii
- materiál veka: smaltovaná oceľ, Ø46,5 cm
- chrómovaný oceľový rošt, Ø43,5 cm
- **výška roštu: 64 cm od zeme**
- nehrdzavejúca nádoba na popol
- regulátory vzduchu na veku a pod ohniskom
- 3 drevené rukoväte
- nohy potiahnuté sivou práškovou farbou
- jednoduché premiestnenie pomocou koliesok
- **rozmery: 48 x 60 x 87 cm**
- hmotnosť: 4,7 kg



VIDEO



GR03

GUĽOVÝ GRIL

- možno použiť s dreveným uhlím a briketami z dreveného uhlia
- smaltované, ľahko čistiteľné veko a ohnisko odolné voči korózii
- materiál veka: smaltovaná oceľ, Ø59 cm
- materiál ohniska: smaltovaná oceľ, Ø57 cm
- chrómovaný oceľový rošt, Ø54 cm
- **výška roštu: 76 cm od zeme**
- mriežka na drevené uhlie, pozinkovaná oceľ: Ø43 cm
- ľahko vyberateľná nádoba na popol
- regulátory vzduchu na veku a nádobe na popol
- nohy: 430 SS
- jednoduché premiestnenie pomocou koliesok
- teplomer zabudovaný vo veku
- **rozmery: 85 x 73 x 107 cm**
- hmotnosť: 11 kg

VIDEO



GR01

PRENOSNÝ GRILL

- možno použiť s dreveným uhlím a briketami z dreveného uhlia
- dvojitá grilovacia plocha, ideálny na kempovanie a piknik
- jednoduché premiestnenie pomocou drevenej rukoväte
- 2 rošty na pečenie, 2 mriežky na drevené uhlie
- **výška roštu: 22 cm od stola**
- rozmery roštu: 34 x 22,5 cm
- oceľové nohy
- regulátor vzduchu
- **rozmery: 41 x 32,5 x 43 cm**
- hmotnosť: 3 kg

VIDEO



Vysávač pre suché / mokré vysávanie a príslušenstvo



DXV15T

DEWALT VYSÁVAČ PRE SUCHÉ / MOKRÉ VYSÁVANIE

NEW!

- objem nádoby: 15 l
- sací výkon: 12 KPa (230 V~)
- prietok vzduchu: 42,5 l/s
- hadica: Ø48 mm x 2,1 m
- príslušenstvo: hadica, predĺžovacia hadica, filter Clean Connect™, vrečko na prach, všeobecná hlavica, štrbinová hubica, hubkový filter, adaptér na náradie
- typ vrečka na prach: DXVA19-4204
- sieťový kábel s gumovou izoláciou: 4,85 m
- napájanie: 230 V~ / 50 Hz / 1100 W



DXV20P

DEWALT VYSÁVAČ PRE SUCHÉ / MOKRÉ VYSÁVANIE

- objem nádoby: 20 l
- sací výkon: 15 KPa (230 V~)
- prietok vzduchu: 37,8 l/s
- hadica: Ø48 mm x 2,1 m
- príslušenstvo: hadica, predĺžovacia hadica, filter Clean Connect™, vrečko na prach, utility hlavica, podlahová hubica, štrbinová hubica, sieťové vrečko na uloženie príslušenstva
- typ vrečka na prach: DXVA19-4204
- sieťový kábel s gumovou izoláciou: 3 m
- napájanie: 230 V~ / 50 Hz / 1050 W



DEWALT

DXV20PTA

DEWALT VYSÁVAČ PRE SUCHÉ / MOKRÉ VYSÁVANIE

- objem nádoby: 20 l
- sací výkon: 15 KPa (230 V~)
- prietok vzduchu: 37,8 l/s
- hadica: Ø48 mm x 2,1 m
- s prípojkou (230 V~ / 50 Hz) na prevádzku ďalších prístrojov
- príslušenstvo: hadica, predĺžovacia hadica, filter Clean Connect™, vrečko na prach, utility hlavica, podlahová hubica, štrbinová hubica, okrúhla kefová hubica, sieťové vrečko na uloženie príslušenstva
- typ vrečka na prach: DXVA19-4204
- sieťový kábel s gumovou izoláciou: 3 m
- napájanie: 230 V~ / 50 Hz / 1050 W



DEWALT

DXV25S

DEWALT VYSÁVAČ PRE SUCHÉ / MOKRÉ VYSÁVANIE

- kryt z nehrdzavejúcej ocele
- objem nádoby: 25 l
- sací výkon: 15 KPa (230 V~)
- prietok vzduchu: 37,8 l/s
- hadica: Ø48 mm x 2,1 m
- príslušenstvo: hadica, predĺžovacia hadica, filter Clean Connect™, vrečko na prach, utility hlavica, podlahová hubica, štrbinová hubica, sieťové vrečko na uloženie príslušenstva
- typ vrečka na prach: DXVA19-4204
- sieťový kábel s gumovou izoláciou: 3 m
- napájanie: 230 V~ / 50 Hz / 1050 W



DEWALT

DXV30SAPTA

DEWALT VYSÁVAČ PRE SUCHÉ / MOKRÉ VYSÁVANIE

- kryt z nehrdzavejúcej ocele
- objem nádoby: 30 l
- sací výkon: 15 KPa (230 V~)
- prietok vzduchu: 37,8 l/s
- hadica: Ø48 mm x 2,1 m
- s prípojkou (230 V~ / 50 Hz) na prevádzku ďalších prístrojov
- príslušenstvo: hadica, predĺžovacia hadica, filter Clean Connect™, vrečko na prach, utility hlavica, podlahová hubica, štrbinová hubica, okrúhla kefová hubica, sieťové vrečko na uloženie príslušenstva
- typ vrečka na prach: DXVA19-4201
- sieťový kábel s gumovou izoláciou: 3 m
- napájanie: 230 V~ / 50 Hz / 1050 W



DEWALT

DXVA19-2600

NEW!

**DEWALT SUPER FLEXIBILNÁ HADICA
K TOOLBOX**

- 48 mm x 2
- 1 m



DEWALT

DXVA20-1200A

NEW!

DEWALT HUBKOVÝ FILTER K TOOLBOX



DEWALT

DXVA25-4240

NEW!

DEWALT VRECKO NA PRACH K TOOLBOX, 3 KS



DEWALT

DXVA19-1202

**DEWALT
PREDLŽOVACIA TRUBICA, 48 MM**



DEWALT

DXVA19-1300

**DEWALT
HLAVICA VYSÁVAČA, UTILITY, 48 MM**



DEWALT

DXVA19-1400

**DEWALT
HLAVICA VYSÁVAČA, ŠTRBINOVÁ, 48 MM**



DEWALT

DXVA19-1900D

**DEWALT
HLAVICA VYSÁVAČA, PODLAHOVÁ, 48 MM**

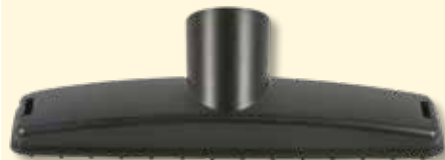

DEWALT

DXVA19-2400

**DEWALT HLAIVICA VYSÁVAČA,
OKRÚHLA KEFOVÁ, 48 MM**



DEWALT

DXVA19-2558

**DEWALT
HADICA VYSÁVAČA, 48 MM X 2,1 M**



DEWALT

DXVA19-4201

**DEWALT
VRECKO NA PRACH 23 L - 38 L, 3 KS**



DEWALT

DXVA19-4204

**DEWALT
VRECKO NA PRACH 20 L - 30 L, 3 KS**



DEWALT

DXVA19-5158

**DEWALT SIEŤOVÉ VRECKO
NA ULOŽENIE PRÍSLUŠENSTVA**



DEWALT

DXVC4001

**DEWALT
FILTER, KLASICKÝ**



DEWALT



Odpudzovač hmyzu a hlodavcov

IKM 150

ELEKTRICKÝ LPAČ HMYZU NA VNÚTORNÉ POUŽITIE

- dosah: 150 m²
- fialové UV-A svetlo
- možnosť za- / vypnúť
- odstrániteľná zachytávacia miska
- **UV-A žiarivka: 2 x 18 W (T8 F18W BL)**
- dĺžka napájacieho kábla: 1 m
- napájanie: 230 V~ / 50 Hz / 38 W
- rozmery: 66 x 32 x 9 cm

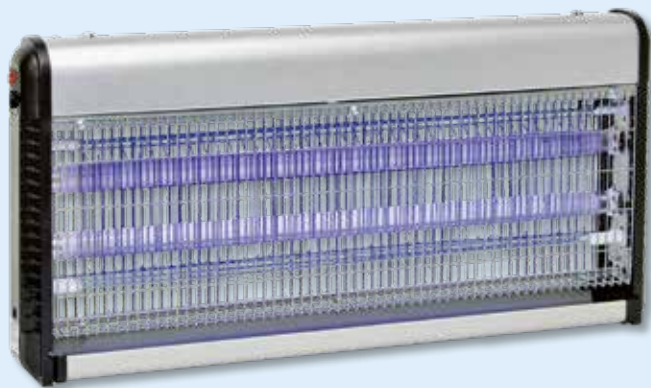

T8 F18W BL

NÁHRADNÁ ŽIARIVKA
K IKM 150, 18 W

IKM 50

ELEKTRICKÝ LPAČ HMYZU NA VNÚTORNÉ POUŽITIE

- dosah: 50 m²
- fialové UV-A svetlo
- možnosť za- / vypnúť
- odstrániteľná zachytávacia miska
- **UV-A žiarivka: 2 x 8 W (T5 F8W BL)**
- dĺžka napájacieho kábla: 1 m
- napájanie: 230 V / 50 Hz / 16 W
- rozmery: 35 x 27,2 x 8,6 cm



T5 F8W BL

NÁHRADNÁ ŽIARIVKA
K IKM 50, 8 W

IKF 50

LPAČ HMYZU S VENTILÁTOROM NA VNÚTORNÉ POUŽITIE

- dosah: 50 m²
- fialové UV-A svetlo
- zachytávacia miska
- zdroj svetla UV-A: 1 x 7 W
(nedá sa podomácky vymeniť)
- napájanie: 230 V~ / 50 Hz / 11 W
- rozmery: Ø26,5 x 29,5 cm



IKF 40

LPAČ HMYZU S VENTILÁTOROM NA VNÚTORNÉ POUŽITIE

- dosah: 40 m²
- fialové UV-A svetlo
- zachytávacia miska
- zdroj svetla UV-A: 1 x 7 W
(nedá sa podomácky vymeniť)
- napájanie: 230 V~ / 50 Hz / 12 W
- rozmery: Ø17,5 x 25 cm



IK 260

ELEKTRICKÝ LPAČ HMYZU NA VNÚTORNÉ POUŽITIE

- dosah: 50 m²
- fialové UV-A svetlo
- odstrániteľná zachytávacia miska
- zdroj svetla UV-A: 1 x 18 W
(nedá sa podomácky vymeniť)
- napájanie: 230 V~ / 50 Hz / 18 W
- rozmery: Ø12,5 x 32 cm



IK 250

ELEKTRICKÝ LPAČ HMYZU NA VNÚTORNÉ POUŽITIE

- dosah: 40 m²
- fialové UV-A svetlo
- odstrániteľná zachytávacia miska
- zdroj svetla UV-A: 1 x 11 W
(nedá sa podomácky vymeniť)
- napájanie: 230 V~ / 50 Hz / 11 W
- rozmery: 11,5 x 30 x 10 cm



IK 230

ELEKTRICKÝ LPAČ HMYZU NA VNÚTORNÉ POUŽITIE

- dosah: 20 m²
- fialové UV-A svetlo
- zachytávacia miska s možnosťou vyprázdnenia
- UV-A žiarivka: 1 x 4 W
(nedá sa podomácky vymeniť)
- dĺžka napájacieho kábla: 1,2 m
- napájanie: 230 V~ / 50 Hz / 4 W
- rozmery: 11,5 x 11,5 x 25 cm



IK 240

ELEKTRICKÝ LPAČ HMYZU NA VNÚTORNÉ POUŽITIE

- dosah: 30 m²
- fialové UV-A svetlo
- zachytávacia miska s možnosťou vyprázdnenia
- UV-A žiarivka: 1 x 6 W
(nedá sa podomácky vymeniť)
- dĺžka napájacieho kábla: 1,2 m
- napájanie: 230 V~ / 50 Hz / 6 W
- rozmery: 13,5 x 13,5 x 32,5 cm



UH 10

ULTRAZVUKOVÝ ODPUDZOVAČ KOMÁROV

- v uzavretom priestore odpudzuje komáre
- dosah: 30 m²
- napájanie: 230 V~ / 50 Hz / 0,5 W
- rozmery: 5,6 x 3 x 2 cm



UH 11

ULTRAZVUKOVÝ ODPUDZOVAČ KOMÁROV

- vhodný na rušenie lietajúceho hmyzu, komárov
- dosah: 60 m²
- premenlivá ultrazvuková frekvencia
- zapínateľné nočné pozičné svetlo
- svetelný zdroj LED v prístroji sa nedá vymeniť
- napájanie: 220-240 V~ / 50-60 Hz
- rozmery: 5,5 x 9,5 x 3,2 cm



IN 25352

BATÉRIOVÝ ODPUDZOVAČ KÚN

- Marten Free™
- ultrazvukový
 - **dosah: 50 m²**
 - na vnútorné použitie
 - neobsahuje žiadne jedy
 - neškodný pre deti, mačky, vtáky, ryby
 - neruší ostatné elektronické prístroje
 - batériové napájanie: 3 x 1,5 V (LR14)
 - batéria, nie je príslušenstvom
 - rozmery: 3,7 x 13 x 8 cm



SILVERLINE®

IN 25301

ELEKTRICKÝ ODPUDZOVAČ
MYŠÍ A HLODAVCOV

- Mice & Rat Free 50™
- ultrazvukový
 - **dosah: 50 m²**
 - na vnútorné použitie
 - neobsahuje žiadne jedy
 - neškodný pre deti, mačky, vtáky, ryby
 - napájanie: 230 V~ / 0,5 W
 - rozmery: 6,2 x 8,5 x 6,4 cm



SILVERLINE®

IN 25308

ELEKTRICKÝ ODPUDZOVAČ
MYŠÍ A HLODAVCOV

- Mice & Rat Free 130™
- kombinácia ultrazvuku a elektromagnetického impulzu
 - **dosah: 130 m² ultrazvuk / 400 m² elektromagnetický impulz**
 - na vnútorné použitie
 - neobsahuje žiadne jedy
 - neškodný pre deti, mačky, vtáky, ryby
 - napájanie: 230 V~/4 W
 - rozmery: 7,5 x 14 x 8 cm



SILVERLINE®

IN 25304

ELEKTRICKÝ ODPUDZOVAČ
MYŠÍ A HLODAVCOV

- Mice & Rat Free™ 30+30™
- ultrazvukový
 - **dosah: 30 m² / jednotka**
 - na vnútorné použitie
 - neobsahuje žiadne jedy
 - neškodný pre deti, mačky, vtáky, ryby
 - neruší ostatné elektr. zariadenia
 - napájanie: 230 V~/ 2 W / jednotka
 - rozmery: 6,1 x 7,2 x 6,4 cm



SILVERLINE®

IN 25306

ELEKTRICKÝ ODPUDZOVAČ
MYŠÍ A HLODAVCOV

- Mice & Rat Free™ 80™
- kombinácia ultrazvuku a elektromagnetického impulzu
 - **dosah: 80 m² ultrazvuk / 200 m² elektromagnetický impulz**
 - na vnútorné použitie
 - neobsahuje žiadne jedy
 - neškodný pre deti, mačky, vtáky, ryby
 - napájanie: 230 V~/ 3,5 W
 - rozmery: 6,5 x 11,9 x 7 cm



SILVERLINE®

IN 25342

ELEKTRICKÝ ODPUDZOVAČ PAVÚKOV

- Spider Free 30™
- ultrazvuk so striedavou dvojitou frekvenciou
 - **dosah: 30 m²**
 - na vnútorné použitie
 - neobsahuje žiadne jedy
 - neškodný pre deti, mačky, vtáky, ryby
 - napájanie: **230 V~/ 2 W**
 - rozmery: 6,2 x 8,5 x 6,4 cm



SILVERLINE®

UH 12

ODPUDZOVAČ HLODAVCOV DUALEFFECT

- vhodný na rušenie myši, potkanov a malých hlodavcov v jednej miestnosti
- **dosah: 60 m²**
- voliteľná fixná alebo premenlivá ultrazvuková frekvencia
- zvýšené rušenie pomocou elektromagnetických vln
- zapínateľné LED nočné pozíčné svetlo
- napájanie: 220-240 V~ / 50-60 Hz
- rozmery: 7,2 x 11,5 x 3,5 cm



SILVERLINE®



ISM 90210

MAGNETICKÝ SIEŤKA PROTI KOMÁROM NA DVERE

- jednoduchá montáž pomocou samolepiaceho suchého zipsu
- magnetické zatváranie
- **ideálna na dvere s rozmermi: 90 x 210 cm**

VIDEO



UH 13

ULTRAZVUKOVÝ ODPUDZOVAČ HLODAVCOV

- vhodný na rušenie myši, potkanov a kún
- **dosah: 120 m²**
- premenlivá ultrazvuková frekvencia
- voliteľný 24 hodinový alebo iba nočný režim
- opakovanie rušenia nastavitelné v 3 krokoch
- testovacie tlačidlo na kontrolu prevádzky
- možno položiť na podlahu alebo zavesiť na stenu
- možno prevádzkovať z batérií alebo z priloženého sieťového USB adaptéra
- napájanie: 3 x 1,5 V (C) batéria, nie je príslušenstvom, alebo sieťový adaptér 5 V / 1 A
- rozmery: 14 x 8,5 x 7,3 cm



IN 22455

SIEŤKA PROTI KOMÁROM NA DVERE

InsectScreen Door

- **hustá antracitová sieťka z polyesteru**
- chráni pred lietajúcim hmyzom
- rozmery: 75 x 250 cm
- balenie: 2 ks



SILVERLINE®



DOG 01

PRENOSNÝ ODPUDZOVAČ PSOV

Zvukovým signálom odpudzuje psy.
Používajte výlučne na odpudzovanie útočiacich psov!

- **dosah: 10 m**
- 25 kHz frekvencia
- **nepočuteľný pre ľudské ucho**
- LED kontrolka prevádzky
- **ramienko na zápästie je príslušenstvom**
- napájanie: 1 x 9 V (6LR61), nie je príslušenstvom
- rozmery: 4 x 2,5 x 12,5 cm



IN 22150

MECHANICKÁ PASCA NA MYŠI

MouseTrap „Hiro M1“

- **jedinečný mechanizmus**
- jednoduché vyprázdnenie, bez rizika kontaktu so zahnutou myšou
- možnosť použiť znovu
- možnosť uložiť viac druhov návnad
- **bezpečné pre deti a domáce zvieratá**
- rozmery: 55 x 50 x 135 mm



SILVERLINE®



IN 22142

MECHANICKÁ PASCA NA POTKANY

RatTrap „Brave R1“

- účinná a hygienická pasca na myši
- **DoubleTrap funkcia: možnosť spojiť 2 pasce, zvyšuje účinnosť**
- rozmery: 24 x 190 x 80 mm



SILVERLINE®

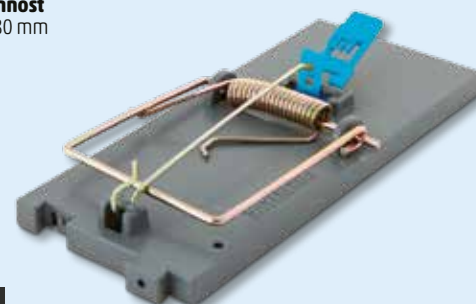

VKS 04

SOLÁRNY ODPUDZOVAČ KRTKOV S LED

- Vibráciou účinne odpudí podzemné hlodavce a krtkov. Vďaka zabudovanému akumulátoru prístroj funguje aj v tme a LED príbežne svieti.
- veľký solárny panel (90 x 60 mm)
 - LED osvetlenie v hornej časti ramena
 - 250 mm hliníková tyč
 - v 50 sekundových intervaloch vysiela vibrácie
 - frekvencia vibrácií: 400 Hz +/- 100 Hz
 - **dosah: 800 m²**
 - zabudovaný akumulátor: 1,2 V / 300 mAh / AA (NiMH)
 - rozмеры: Ø15 x 37 cm

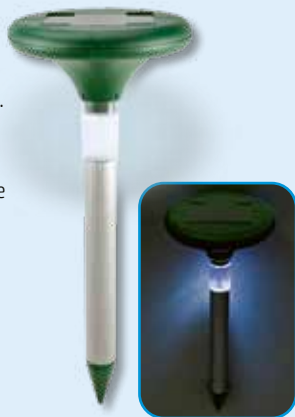

VKS 02

SOLÁRNY ODPUDZOVAČ KRTKOV

- Vibráciou účinne odpudí podzemné hlodavce a krtkov. Vďaka zabudovanému akumulátoru prístroj funguje aj v tme.
- veľký solárny panel (90 x 70 mm)
 - v 30 sek. intervaloch vibruje
 - frekvencia vibrácií: 400-1000 Hz
 - materiál: plast + hliníkové rameno
 - **dosah: 350 m²**
 - zabudovaný akumulátor: 1,2 V / 600 mAh / AA (NiMH)
 - rozмеры: Ø15 x 26 cm



VK 02

ODPUDZOVAČ KRTKOV

- Vibráciou účinne odpudí podzemné hlodavce a krtkov.**
- na odpudenie krtka, hraboša poľného a slepca malého
 - signály nerušia ostatné zvieratá a človeka
 - cca. v 50 sekundových intervaloch vysiela vibrácie (400 - 1000 Hz)
 - **v závislosti od kvality pôdy na ochranu plochy až s rozlohou 800 m²**
 - dlhý prevádzkový čas
 - napájanie: 3 x 1,5 V LR20 (D), nie je príslušenstvom
 - rozмеры: 5 x 7 x 30 cm



VK03

ODPUDZOVAČ KRTKOV

- Vibráciou účinne odpudí podzemné hlodavce a krtkov.**
- na odpudenie krtka, hraboša poľného a slepca malého
 - signály nerušia ostatné zvieratá a človeka
 - DualAttack: vydáva vibrácie každých 30 sekúnd so zvukom (400 Hz - 2000 Hz) alebo vibro-motorom
 - **v závislosti od kvality pôdy na ochranu plochy až s rozlohou 1000 m²**
 - dlhá, až polročná prevádzková doba pri použití trvácnych alkalických batérií
 - napájanie: 4 x 1,5 V LR20 (D), nie je príslušenstvom
 - rozмеры: Ø5,6 x 41,5 cm



VK 01

ODPUDZOVAČ KRTKOV

- zvukovou vibráciou odpudzuje hlodavcov
- vhodný na odpudenie krtka, hraboša poľného
- signály nerušia iné zvieratá, ani človeka
- **v závislosti od kvality pôdy je vhodný na ochranu oblasti s rozlohou až 3000 m²**
- mimoriadne nízka spotreba, je schopný fungovať jednou batériou až 2-3 mesiace
- napájanie: 1 x 6LR61 (9 V) batéria, nie je príslušenstvom
- rozмеры: Ø4,5 x 30 cm



IN 25131

ODPUDZOVAČ KRTKOV

- Vole & Mole Free PowerVib 1250™
- **dosah: 1250 m²** v závislosti od druhu pôdy
 - možnosť použiť aj pri piesočnatej pôde
 - zvuky nízkej frekvencie
 - šíri sa kruhovo
 - 4 x 1,5 V (D) batéria, nie je prísl.
 - rozmer tyče: 38 cm



SILVERLINE®



AR 01

ODPUDZOVAČ ZVIERAT

- Zvukovou a svetelnou signalizáciou účinne odpudzuje zvieratá.**
- na odpudzovanie psa, mačky, lišky, kuny a menších hlodavcov
 - signály nerušia ostatné zvieratá a človeka
 - **PIR senzor pohybu a svetla - cez deň odpudzuje ultrazvukom, v tme ultrazvukom a svetelnou signalizáciou**
 - frekvencia: 13 - 60 kHz
 - až 8 m a 120° pásmo detekcie
 - **integrovaná solárna batéria**
 - napájanie: 4 x 1,2 V 300 mAh NiMH (AA) vymeniteľný akumulátor, je príslušenstvom
 - rozмеры: Ø13 x 34 cm



AR02

ODPUDZOVAČ ZVIERAT

- s voliteľnými frekvenčnými pásmami je vhodný na ochranu pred malými hlodavcami, myšami, potkanmi alebo väčšími psami, liškami, mačkami a vtákmi
- frekvencia: 13,5 kHz - 23,5 kHz
- voliteľný alarm s blikajúcim svetlom
- PIR senzor pohybu s dosahom snímania 5 - 8 m
- zabudovaná solárna batéria, USB nabíjací kábel je príslušenstvom
- možnosť zapichnúť do zeme alebo zavesiť
- napájanie: 3 x 1,2 V 400 mAh NiMH (AA) vymeniteľný akumulátor, je príslušenstvom
- rozмеры: 90 x (130/380) x 68 mm



Dekoračné osvetlenie

CD 1

LED SVIEČKA V SKLE

- na vnútorné použitie
- **teplá biela, blikajúca LED v tvare plamienka**
- pravý vosk
- za- / vypínač
- napájanie: 2 x 1,5 V (AA) batéria, nie je príslušenstvom
- **rozmery: Ø7,5 x 12,5 cm**



CDS 3

SADA LED SVIEČOK V SKLE

- na vnútorné použitie
- **teplá biela, blikajúca LED v tvare plamienka**
- pravý vosk
- za- / vypínač
- napájanie: 2 x 3 V (CR2032) batéria, je príslušenstvom
- **rozmery: Ø5 x 10/12,5/15 cm**



CDO 1

LED SVIEČKA

- na vonkajšie a vnútorné použitie
- **teplá biela, stála LED**
- materiál: plast
- **ON / OFF / TIMER (6 h ON / 18 h OFF) časovač s opakovaním**
- napájanie: 2 x 1,5 V (AA) batéria, nie je príslušenstvom
- **rozmery: Ø7,5 x 12,5 cm**



CDX 2/WH

LED SVIEČKA S AKRYLOVÝM PLAMEŇOM

- na vnútorné použitie
- **1 ks blikajúcej, žltej LED**
- materiál: plast
- za- / vypínač
- napájanie: 2 x 1,5 V (baby C) batéria, nie je príslušenstvom
- **rozmery: Ø6 x 10 cm**



CMW 16

LED VOSKOVÁ SVIEČKA S PLAMEŇOVÝM EFEKTOM

- na vnútorné použitie
- materiál: pravý vosk
- plameňový efekt
- **1 ks žltej LED**
- napájanie: 2 x 1,5 V (AA) batéria, nie je príslušenstvom
- **rozmery: Ø7,5 x 15 cm**



VIDEO



CDX 1

LED SVIEČKA

- na vnútorné použitie
- **1 ks oranžová, blikajúca LED**
- cca. 60 dňová prevádzka
- napájanie: 2 x AA batéria, nie je príslušenstva
- **rozmery: Ø5 x 8 cm**



CD 6/WH

LED ČAJOVÉ SVIEČKY

- na vnútorné použitie
- **1 ks oranžová, blikajúca LED**
- napájanie: 1 x 3 V (CR2032) gombíková batéria, je príslušenstvom
- **rozmery: Ø3,8 x 4 cm**
- 6 ks/ blister

Dostupné iba v displeji!



CD 2/WX

LED ČAJOVÉ SVIEČKY

- na vnútorné použitie
- **1 ks oranžová, blikajúca LED**
- napájanie: 1 x 3 V (CR2032) gombíková batéria, je príslušenstvom
- **rozmery: Ø3,8 x 4 cm**
- 2 ks/ blister

Dostupné iba v displeji!





DLF, DLFC SERIA SPOJOVATEĽNÝ LED SVETELNÝ ZÁVES

- na vonkajšie a na vnútorné použitie
- biely kábel
- stále svetlo

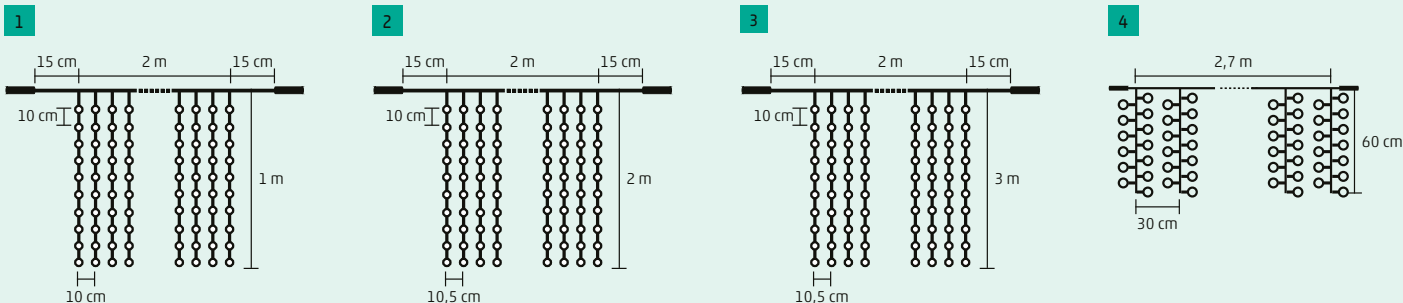

obr.	typ	charakteristika	rozmery
1	DLF 210/WH	21 reťazí, 10 ks LED na jednom reťazi, 210 ks studených bielych LED	2 x 1 m
1	DLF 210/WW	21 reťazí, 10 ks LED na jednom reťazi, 210 ks teplých bielych LED	2 x 1 m
2	DLF 400/WH	20 reťazí, 20 ks LED na jednom reťazi, 400 ks studených bielych LED	2 x 3 m
2	DLF 400/WW	20 reťazí, 20 ks LED na jednom reťazi, 400 ks teplých bielych LED	2 x 3 m
3	DLF 600/WH	20 reťazí, 30 ks LED na jednom reťazi, 600 ks studených bielych LED	2 x 2 m
3	DLF 600/WW	20 reťazí, 30 ks LED na jednom reťazi, 600 ks teplých bielych LED	2 x 2 m
4	DLFC 600/WH	svietiaci reťazec cluster, 10 reťazí, 60 ks LED na jednom reťazi, 600 ks studených bielych LED	2,7 x 0,6 m
4	DLFC 600/WW	svietiaci reťazec cluster, 10 reťazí, 60 ks LED na jednom reťazi, 600 ks teplých bielych LED	2,7 x 0,6 m

DLA 12W SIEŤOVÝ ADAPTÉR NA VONKAJŠIE A VNÚTORNÉ POUŽITIE

- na vonkajšie a na vnútorné použitie
- **IP44, ochrana proti striekajúcej vode**
- Priamo pripojiť možno výlučne len na napájací kábel typu DLC 5M, ktorý distribuuje spoločnosť Somogyi Elektronik!



DLC 5M 5 M NAPÁJACÍ KÁBEL / PREDLŽOVACÍ PRÍVOD

- na vonkajšie a na vnútorné použitie
- Možno používať výlučne so sériou výrobkov DLI, DLF, DLF a sieťovým adaptérom DLA 12 W, ktoré distribuuje spoločnosť Somogyi Elektronik!



LPL 30/M

LED SVIETIACI REŤAZEC, GUĽA

- na vonkajšie a vnútorné použitie
- 30 ks farebných LED guľ
- 5 cm plastové banky
- napájanie: 230 V~ / 24 V adaptér
- **rozмеры: 14,5 m + 5 m napájací kábel**



LPL 10M

LED SVIETIACI REŤAZEC PARTY

- na vonkajšie a vnútorné použitie
- 10 ks farebných LED guľ
- stále svetlo
- čierny kábel
- dĺžka: 5 m

Dá sa spojiť max. 5 ks reťazcov! Nedá sa spojiť s inými výrobkami!
Bez napájacieho kábla a adaptéra!
Na sieťové pripojenie používajte výlučne sieťový adaptér typu LPA 9W (24 V~ / 9 W) a napájací kábel LPC 5M, ktoré distribuuje spoločnosť Somogyi Elektronik!

S jedným sieťovým napojením sa môže prevádzkovať maximálne 50 ks LED guľ!

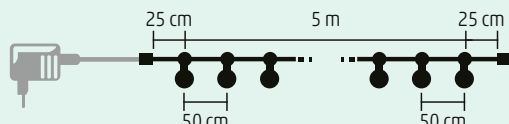

S jedným sieťovým napojením sa môže prevádzkovať maximálne 5 reťazcov!



LPA 9W

SIETOVÝ ADAPTÉR NA VONKAJŠIE A VNÚTORNÉ POUŽITIE

- **IP44, ochrana proti striekajúcej vode**
- Môže sa používať výlučne s napájacím káblom LPC 5M, ktorý distribuuje spoločnosť Somogyi Elektronik!



LPL 10 GLOBE

PÁRTY SVIETIACI REŤAZEC, SPOJOVATEĽNÝ, MICRO LED

- na vonkajšie a vnútorné použitie
 - Ø8 cm priesvitné, plastové žiarovky
 - 10 ks teplých bielych LED guľ
 - 18 ks LED so stálym svetlom a 2 blikajúce LED v jednej žiarovke
 - spolu 200 ks micro LED
 - čierny gumový kábel
 - napájanie: sieťový adaptér IP44 na vonkajšie použitie, je príslušenstvom
 - **rozмеры: 4,5 m + 5 m napájací kábel**
- S jedným sieťovým pripojením možno prevádzkovať maximálne 3 reťazce (30 ks guľ)! Nedá sa spájať s iným produktom!



LPL 10 PAPAYA

PÁRTY SVIETIACI REŤAZEC, SPOJOVATEĽNÝ, FILAMENT LED

- na vonkajšie a vnútorné použitie
 - 10 ks priesvitných, plastových žiaroviek v tvare papáye
 - 1 teplá biela filament LED so stálym svetlom v jednej žiarovke
 - čierny gumový kábel
 - napájanie: sieťový adaptér IP44 na vonkajšie použitie, je príslušenstvom
 - **rozмеры: 4,5 m + 5 m napájací kábel**
- S jedným sieťovým pripojením možno prevádzkovať maximálne 3 reťazce (30 ks žiaroviek v tvare papáye)! Nedá sa spájať s iným produktom!



LPC 5M

5 M NAPÁJACÍ KÁBEL / PREDĽŽOVACÍ PRÍVOD

- 5 m napájací kábel / predĺžovací prívod
- na vonkajšie a vnútorné použitie
- Môže sa používať výlučne s výrobkom LPL 10M a sieťovým adaptérom LPA 9W, ktoré distribuuje spoločnosť Somogyi Elektronik!



Osvetľovacia technika

WF 01

INTERIÉROVÁ FONTÁNA

- materiál: polyresin
- na vnútorné použitie
- teplé biele LED
- napájanie: sieťový adaptér, je príslušenstvom
- rozмеры: 29,5 x 48 x 23 cm



VIDEO



WF 02

INTERIÉROVÁ FONTÁNA

- materiál: polyresin
- na vnútorné použitie
- teplé biele LED
- napájanie: sieťový adaptér, je príslušenstvom
- rozмеры: 30,5 x 47,8 x 25,5 cm



VIDEO



SWF 01

SOLÁRNA ZÁHRADNÁ FONTÁNA

- zabudovaná solárna batéria
- štyri druhy rozprašovača, sú príslušenstvom
- až 40 cm výška vodného prúdu
- IP X8 ochrana - vodotesné pre trvalé ponorenie, max. do hĺbky 1 m
- automatická prevádzka
- nie sú potrebné batérie alebo akumulátor
- rozмеры: Ø13 x 4 cm



MXNV3

SLNEČNÁ PLACHTA SO SOLÁRNYM LED SVIETIACIM REŤAZCOM

- solárna plachta
- na vonkajšie a vnútorné použitie
- 140 teplých bielych LED
- 8 programov
- **ochrana IP44 voči striekajúcej vode** (zo všetkých smerov)
- pomer tienenia: 85-95%
- materiál: polyetylén HDPE
- napájanie: 1 x 1,2 V AA NiMH 1000 mAh akumulátor
- šnúra a upevňovacie prvky sú príslušenstvom
- **rozmery: 3 x 3 x 3 m**



SML100WW

SOLÁRNY MICRO LED SVIETIACI REŤAZEC

- na vnútorné a vonkajšie použitie
- 100 teplých bielych micro LED
- **nabíja sa cez deň, svieti v tme (max. 8 hodín)**
- solárny panel možno zapichnúť do zeme alebo pripevniť na stenu
- režimy: vypnutie, **nepretržité alebo blikajúce svetlo**
- vymeniteľný akumulátor: 1 x 600 mAh Ni-MH, je príslušenstvom
- priehľadný kábel
- dĺžka: 5 m

NEW!



MX 300

SOLÁRNE ZÁHRADNÉ SVIETIDLO, FAKĽA

- efekt reálneho plameňa
- 72 ks žltých LED
- **automatické za- a vypnutie**
- zabudovaná solárna batéria a nabíjačka akumulátora: cez deň sa nabíja, v noci svieti
- prevedenie odolné voči poveternostným podmienkam
- možnosť zapichnutia do zeme
- integrovaný (3,7 V / 1200 mAh) Li-ion akumulátor
- **rozmery: Ø13,5 x 78 cm**



VIDEO



MX 200

SOLÁRNE ZÁHRADNÉ SVIETIDLO, FAKĽA

- efekt reálneho plameňa
- 12 ks žltých LED
- **automatické za- a vypnutie**
- zabudovaná solárna batéria a nabíjačka akumulátora: cez deň sa nabíja, v noci svieti
- prevedenie odolné voči poveternostným podmienkam
- možnosť zapichnutia do zeme
- integrovaný (1,2 V / 300 mAh) NiMH akumulátor
- **rozmery: Ø10 x 51 cm**



VIDEO



MX 655/2

SOLÁRNE NÁSTENNÉ SVIETIDLO

- farbený hliník a mliečne sklo
- 2 teplých bielych SMD LED
- zabudovaná solárna batéria a nabíjačka akumulátora: cez deň sa nabíja, v noci svieti
- prevedenie odolné voči poveternostným podmienkam
- dá sa upevniť na stenu
- zabudovaný (1,2 V / 1000 mAh) Ni-MH akumulátor
- rozмеры: 8,2 x 5,2 x 20,6 cm



MX 651

SOLÁRNE ZÁHRADNÉ SVIETIDLO

- plastové prevedenie
- **1 ks teplej bielej SMD LED s vysokou svietivosťou**
- **automatické za- a vypnutie**
- zabudovaná solárna batéria a nabíjačka akumulátora: cez deň sa nabíja, v noci svieti
- skrutky a hmoždinky pre montáž na stenu sú priloženstvom
- prevedenie odolné voči poveternostným podmienkam
- **vymeniteľný (3,2 V / 800 mAh) LiFePO4 akumulátor**
- rozмеры: 10 x 10 x 10 cm

VIDEO



MX 623

SOLÁRNE ZÁHRADNÉ SVIETIDLO

- sklenený kryt
- **20 ks farebných micro LED**
- **automatické za- a vypnutie**
- zabudovaná solárna batéria a nabíjačka akumulátora: cez deň sa nabíja, v noci svieti
- prevedenie odolné voči poveternostným podmienkam
- možnosť zapichnúť do zeme
- zabudovaný (1,2 V / 600 mAh) NiMH akumulátor
- rozмеры: Ø9 x 85 cm



MX 624

SOLÁRNE ZÁHRADNÉ SVIETIDLO

- sklenený kryt
- **20 ks teplých bielych micro LED**
- **automatické za- a vypnutie**
- zabudovaná solárna batéria a nabíjačka akumulátora: cez deň sa nabíja, v noci svieti
- prevedenie odolné voči poveternostným podmienkam
- možnosť zapichnúť do zeme
- zabudovaný (1,2 V / 600 mAh) NiMH akumulátor
- rozмеры: Ø9 x 85 cm



MX 811/4

SOLÁRNE ZÁHRADNÉ SVIETIDLO, 4 KS

- kovové / sklenené / plastové prevedenie
- zdroj svetla: **1 ks farbu meniacej LED**
- **automatické za- a vypnutie**
- zabudovaná solárna batéria a nabíjačka akumulátora: cez deň sa nabíja, v noci svieti
- prevedenie odolné voči poveternostným podmienkam
- možnosť zapichnutia do zeme
- vymeniteľný (1,2 V 200 mAh) AAA NiMH akumulátor
- rozмеры: Ø8 x 37 cm

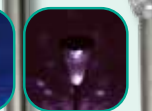
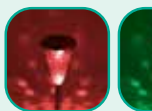

MX 819/1

SOLÁRNE ZÁHRADNÉ SVIETIDLO

- kovové / plastové prevedenie
- zdroj svetla: **1 ks Ø5 mm bielej a 1 ks Ø5 mm farbu meniacej LED**
- **automatické za- a vypnutie**
- zabudovaná solárna batéria a nabíjačka akumulátora: cez deň sa nabíja, v noci svieti
- prevedenie odolné voči poveternostným podmienkam
- možnosť zapichnutia do zeme
- vymeniteľný (1,2 V / 300 mAh) AAA NiMH akumulátor
- rozмеры: Ø6 x 41,5 cm

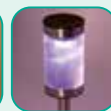

MX810

SOLÁRNE ZÁHRADNÉ SVIETIDLO

- kovové / plastové prevedenie
- **1 studený biely LED**
- **automatické za- a vypnutie**
- zabudovaná solárna batéria a nabíjačka akumulátora: cez deň sa nabíja, v noci svieti
- **IP44 ochrana voči striekajúcej vode**
- zabudovaný 1,2 V 40 mAh HB40 (Ni-MH) akumulátor
- rozмеры: 4,6 x 4,6 x 15,5 (25,5) cm
- 12 ks / display



MX 809

SOLÁRNE ZÁHRADNÉ SVIETIDLO

- kovové / plastové prevedenie
- **1 ks studenej bielej LED**
- **automatické za- a vypnutie**
- zabudovaná solárna batéria a nabíjačka akumulátora: cez deň sa nabíja, v noci svieti
- prevedenie odolné voči poveternostným podmienkam
- možnosť zapichnúť do zeme
- vymeniteľný (1,2 V / 100 mAh) AAA akumulátor
- rozмеры: Ø7 x 34 cm
- 12 ks / display



Dostupné iba v displeji!

MX 762/2

SOLÁRNE ZÁHRADNÉ SVIETIDLO

- nehrdzavejúci kov / plastové prevedenie
- **1 farbu meniaci LED**
- ON/OFF spínač
- zabudovaná solárna batéria a nabíjačka akumulátora: cez deň sa nabíja, v noci svieti
- prevedenie odolné voči poveternostným podmienkam
- **možnosť zapichnutia do zeme**
- zabudovaný (1,2 V / 200 mAh) Ni-MH akumulátor
- **rozmery: Ø12,5 x 36,6 cm**



MX 715D

SOLÁRNE ZÁHRADNÉ SVIETIDLO

- **až 8 hodinová nepretržitá prevádzka**
- **1 ks bielej LED s vysokou svietivosťou**
- **automatické za- a vypnutie**
- zabudovaná solárna batéria a nabíjačka akumulátora: cez deň sa nabíja, v noci svieti
- odolné proti poveternostným podmienkam
- materiál: nehrdzavejúci kov
- možnosť zapichnutia do zeme
- vymeniteľný (1,2 V / 600 mAh) AA NiMH akumulátor
- **rozmery: Ø12 x 40 cm**



MX 802/4

SOLÁRNE ZÁHRADNÉ SVIETIDLO, 4 KS

- kovové / plastové prevedenie
- **zdroj svetla: 1 ks bielej LED**
- **automatické za- a vypnutie**
- zabudovaná solárna batéria a nabíjačka akumulátora: cez deň sa nabíja, v noci svieti
- prevedenie odolné voči počasiu
- **vrchná časť tvaru krištál**
- možnosť zapichnutia do zeme
- vymeniteľný (1,2 V / 200 mAh) AAA NiMH akumulátor
- **rozmery: Ø8 x 34,5 cm**



MX816

SOLÁRNE ZÁHRADNÉ SVIETIDLO

- kovové / plastové prevedenie
- **1 žltá blikajúca LED**
- **automatické za- a vypnutie**
- zabudovaná solárna batéria a nabíjačka akumulátora: cez deň sa nabíja, v noci svieti
- **IP44 ochrana voči striekajúcej vode**
- zabudovaný 1,2V / 40 mAh HB40 (Ni-MH) akumulátor
- **rozmery: 6,2 x 6,2 x 27,5 (37,5) cm**
- 12 ks / display



MX716

SOLÁRNE ZÁHRADNÉ SVIETIDLO

- plastové prevedenie
- **1 studený biely LED**
- **automatické za- a vypnutie**
- zabudovaná solárna batéria a nabíjačka akumulátora: cez deň sa nabíja, v noci svieti
- **IP44 ochrana voči striekajúcej vode**
- zabudovaný 1,2V / 40 mAh HB40 (Ni-MH) akumulátor
- **rozmery: 8,5 x 8,5 x 24,5 (36,5) cm**
- 12 ks / display



MX717

SOLÁRNE ZÁHRADNÉ SVIETIDLO

- plastové prevedenie
- **1 žltá blikajúca LED**
- **automatické za- a vypnutie**
- zabudovaná solárna batéria a nabíjačka akumulátora: cez deň sa nabíja, v noci svieti
- **IP44 ochrana voči striekajúcej vode**
- zabudovaný 1,2V 40 mAh HB40 (Ni-MH) akumulátor
- **rozmery: 6,2 x 6,2 x 33 (43) cm**
- 12 ks / display



MX 720

SOLÁRNE ZÁHRADNÉ SVIETIDLO

- plastové prevedenie
- **zdroj svetla: 1 ks bielej LED**
- **automatické za- a vypnutie**
- zabudovaná solárna batéria a nabíjačka akumulátora: cez deň sa nabíja, v noci svieti
- prevedenie odolné voči poveternostným podmienkam
- možnosť zapichnutia do zeme
- vymeniteľný (1,2 V / 200 mAh) AAA NiMH akumulátor
- **rozmery: 4,9 x 4,9 x 38 cm**
- 12 ks / display



Dostupné iba v displeji!

MX 760

SOLÁRNE ZÁHRADNÉ SVIETIDLO

- **až 8 hodinová nepretržitá prevádzka**
- **1 ks bielej LED s vysokou svietivosťou**
- **automatické za- a vypnutie**
- zabudovaná solárna batéria a nabíjačka akumulátora: cez deň sa nabíja, v noci svieti
- odolné proti poveternostným podmienkam
- možnosť zapichnutia do zeme
- vymeniteľný (1,2 V / 600 mAh) AA NiMH akumulátor
- **rozmery: Ø12,5 x 45,5 cm**



MX643

SOLÁRNE ZÁHRADNÉ SVIETIDLO, DOMÁCE ZVIERATÁ

- polyresin, plastové prevedenie
- **2 studené biele LED**
- **automatické za- a vypnutie**
- zabudovaná solárna batéria a nabíjačka akumulátora: cez deň sa nabíja, v noci svieti
- **IP44 ochrana voči striekajúcej vode**
- zabudovaný 1,2 V / 100 mAh 1/3 AAA (Ni-MH) akumulátor
- **rozмеры: 9,4 x 8,5 x 13 cm**
- 12 ks / display

Dodávame výlučne v displeji!



MX644

SOLÁRNE ZÁHRADNÉ SVIETIDLO, VČIELKA

- materiál: polyresin
- **2 studené biele LED**
- **automatické za- a vypnutie**
- zabudovaná solárna batéria a nabíjačka akumulátora: cez deň sa nabíja, v noci svieti
- **IP44 ochrana voči striekajúcej vode**
- zabudovaný 1,2 V / 40 mAh HB40 (NiMH) gombíkový akumulátor
- **rozмеры: 10,5 x (16,5/26,5) x 7 cm**



MX645

SOLÁRNE ZÁHRADNÉ SVIETIDLO, LIENKA

- materiál: polyresin
- **2 studené biele LED**
- **automatické za- a vypnutie**
- zabudovaná solárna batéria a nabíjačka akumulátora: cez deň sa nabíja, v noci svieti
- **IP44 ochrana voči striekajúcej vode**
- zabudovaný 1,2 V / 40 mAh HB40 (NiMH) gombíkový akumulátor
- **rozмеры: 10,5 x (16,5/26,5) x 7 cm**



MX 637

SOLÁRNE ZÁHRADNÉ SVIETIDLO

- kovové / plastové prevedenie
- **1 ks teplej bielej LED**
- **automatické za- a vypnutie**
- prevedenie odolné voči poveternostným podmienkam
- zabudovaná solárna batéria a nabíjačka akumulátora: cez deň sa nabíja, v noci svieti
- vymeniteľný (1,2 V / 200 mAh) AAA akumulátor
- **rozмеры: 17,5 x 23 x 15 cm**

VIDEO



MX 639

SOLÁRNE ZÁHRADNÉ SVIETIDLO

- prevedenie: umelá živica a plast
- **2 ks bielych LED**
- **automatické za- a vypnutie**
- zabudovaná solárna batéria a nabíjačka akumulátora: cez deň sa nabíja, v noci svieti
- prevedenie odolné voči poveternostným podmienkam
- zabudovaný (1,2 V / 40 mAh) Ni-MH akumulátor
- **rozмеры:**
huba: 12,5 x 11 x 11 cm
sova: 13 x 9,5 x 8 cm
slimák: 13 x 12 cm x 7 cm
- 9 ks / display

Dodávame výlučne v displeji!

VIDEO



MX 642

SOLÁRNE ZÁHRADNÉ SVIETIDLO

- kovové / plastové prevedenie
- **1 ks teplej bielej LED**
- **automatické za- a vypnutie**
- zabudovaná solárna batéria a nabíjačka akumulátora: cez deň sa nabíja, v noci svieti
- prevedenie odolné voči poveternostným podmienkam
- vymeniteľný (1,2 V / 200 mAh) AAA akumulátor
- **rozмеры: 17,5 x 23 x 15 cm**

VIDEO



MX 618 SERIES SOLÁRNE ZÁHRADNÁ DEKORÁCIA

- bezdrôtové, záhradné svetidlo, úsporné
- **1 ks bielej LED s vysokou svetivosťou**
- **automatické za- a vypnutie**
- zabudovaná solárna batéria a nabíjačka akumulátora: cez deň sa nabíja, v noci svieti
- **až 8 hodinová nepretržitá prevádzka**
- vymeniteľný akumulátor
- možnosť zapichnutia do zeme
- prevedenie odolné proti poveternostným podmienkam
- **výška: ~50 cm**

- MX 618P - motýlik
- MX 618K - kolibrík
- MX 618S - vážka

VIDEO



MX 632C

SOLÁRNE SVIETIDLO, TRPASLÍK

- **až 8 hodinová nepretržitá prevádzka**
- **1 ks farbu meniaci LED s vysokou svetivosťou**
- **automatické za- a vypnutie**
- zabudovaná solárna batéria a nabíjačka akumulátora: cez deň sa nabíja, v noci svieti
- vymeniteľný (1,2 V / 600 mAh) AA NiMH akumulátor
- **výška: 25 cm**



MX 650

SOLÁRNE ZÁHRADNÉ SVIETIDLO

- montáž na odkvapový žlab, plot, stenu
- plastové prevedenie
- **3 ks bielych LED s vysokou svietivosťou**
- **automatické za- a vypnutie**
- zabudovaná solárna batéria a nabíjačka akumulátora: cez deň sa nabíja, v noci svieti
- prevedenie odolné voči poveternostným podmienkam
- zabudovaný (1,2 V / 600 mAh) NiMH akumulátor
- **rozmery: Ø12 (17) x 6 cm**



MX 626/2

SOLÁRNE ZÁHRADNÉ SVIETIDLO, 2 KS

- kovové / plastové prevedenie
- **8 ks bielych SMD LED**
- **automatické za- a vypnutie**
- zabudovaná solárna batéria a nabíjačka akumulátora: cez deň sa nabíja, v noci svieti
- prevedenie odolné voči poveternostným podmienkam
- možnosť zapíchnúť do zeme
- zabudovaný (1,2 V / 100 mAh) NiMH akumulátor
- **rozmery: Ø12,5 x 2 cm**

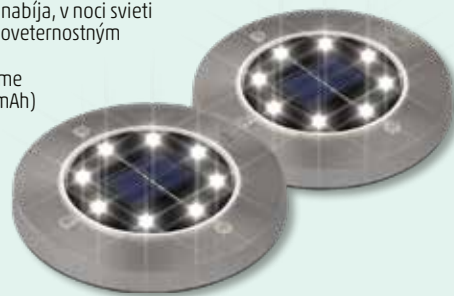

VIDEO



FOL 1

LED SVIETIDLO S OPTICKÝMI VLÁKNAMI

- vnútorné použitie
- 3 ks LED (červená/modrá/zelená)
- **priebežná zmena farieb**
- napájanie: 3 x 1,5 V (AA) batéria, nie je príslušenstvom
- **Ø8 x 8 cm svietidlo**
- 26 cm dlhé optické vlákno



CDS 93

SOLÁRNA SVIEČKA

- kovové / plastové prevedenie
- **1 ks oranžovej LED a efekt plameňa**
- **automatické za- a vypnutie**
- zabudovaná solárna batéria a nabíjačka akumulátora: cez deň sa nabíja, v noci svieti
- prevedenie odolné voči poveternostným podmienkam
- vymeniteľný (1,2 V / 100 mAh) AAA akumulátor
- **rozmery: Ø6 x 9 cm**
- 3 ks / krabica



VIDEO



M 302AAA

NABÍJATEĽNÝ AKUMULÁTOR

- NiMH akumulátor
- mikrotužkový (AAA)
- **300 mAh**
- 2 ks / blister



M 702AA

NABÍJATEĽNÝ AKUMULÁTOR

- NiMH akumulátor
- tužkový (AA)
- **700 mAh**
- 2 ks / blister





LA 10 Q

STOLNÉ SVIETIDLO S BEZDRÔTOVOU NABÍJAČKOU

- svietivosť: 600 lm, výkon: 6 W
- **hlavová časť sa dá rôzne nastaviť doprava a doľava**
- výsuvný držiak na telefón
- dotykové tlačidlá
- teplé biele a studené biele SMD LED
- **nastaviteľná svietivosť**, 5 stupňov
- **nastaviteľná teplota farieb** (teplá biela, studená biela, prirodzená)
- teplomer, hodiny (24/12), kalendár, budík
- LCD displej s podsvietením, ktoré možno vypnúť
- **vstavaná bezdrôtová nabíjačka (Qi max. 10 W)**
- káblová USB nabíjacia zásuvka (5 V⁻⁻⁻ / max. 2,1 A)
- sieťový adaptér je príslušenstvom
- napájanie hodín: 1 x 3 V (CR 2032) batéria, je príslušenstvom
- **rozmery: 11,5 x 33,5 x 28,5 cm**

Svetelný zdroj LED vo svietidle sa nedá vymeniť.

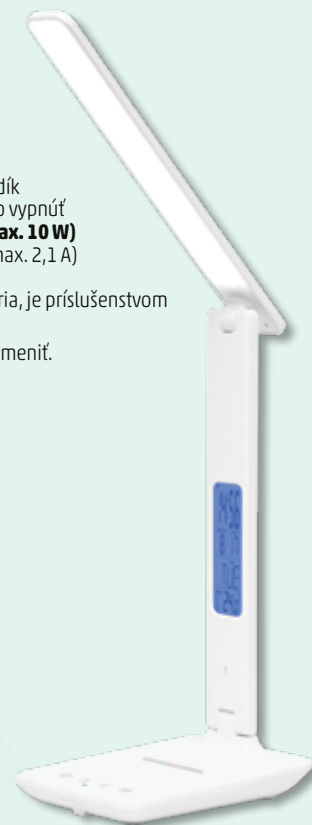

VIDEO



LA 3

LED STOLNÉ SVIETIDLO

- **2 W / 200 lm**
- dotykový spínač
- **20 ks studených bielych SMD LED**
- **meniteľná intenzita svetla (3 stupne)**
- napájanie
- USB sieťový adaptér je príslušenstvom:
- PRI: 230 V~ / 50 Hz
- SEC: 5 V⁻⁻⁻ / 1000 mA
- alkalické batérie: 3 x 1,5 V (AA), nie je príslušenstvom
- **rozmery: 8 x 25,5 x 18,5 cm**

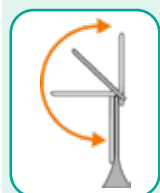

VIDEO



LA 4

STOLNÉ SVIETIDLO S NOČNÝM SVETLOM

- **hlavová časť sa dá rôzne nastaviť doprava a doľava**
- dotykové tlačidlá
- teplé biele a studené biele SMD LED
- **nastaviteľná svietivosť**
- **nastaviteľná teplota farieb**, 5 stupňov (teplá biela, studená biela, prirodzená)
- **samostatne zapínateľné nočné svetlo**
- voliteľný časovač vypnutia, 45 minút
- káblová USB nabíjacia zásuvka (5 V⁻⁻⁻ / max. 1,0 A)
- USB A - USB C napájací kábel je príslušenstvom
- odporúčaný sieťový USB adaptér: 5 V⁻⁻⁻ / min. 2,1 A (napr. SA 24USB)
- **rozmery: 11,5 x 41,2 x 37 cm**

Svetelný zdroj LED vo svietidle sa nedá vymeniť.



VIDEO



PNL 5

LED OTÁČATEĽNÉ SVIETIDLO S POHYBOVÝM SENZOROM

- 2 W COB LED s vysokou svietivosťou
- magnetický podstavec
- **PIR senzor pohybu**
- **uhol snímania: ~ 110°**
- **dosah snímania: ~ 4 m**
- režim: ON, OFF, AUTO
- v tme, v režime AUTO pri detekcii pohybu sa zapne na ~ 25 sekúnd
- možn. použiť ako stolné, nástenné alebo ručné svietidlo
- skrutky na upevnenie a obojstranný lepiaci materiál je príslušenstvom
- svetelné zdroje LED vo svietidle sa nedajú vymeniť
- napájanie: 3 x 1,5 V (AAA) batéria, nie je príslušenstvom
- **rozmery: Ø7,5 x 7,8 cm**



PNL 22

LED SCHODOVÉ SVIETIDLO SO SENZOROM POHYBU

- 2 W teplé biele COB LED pozičné svetlo
- zapnuteľné jantárovo žlté nočné svetlo
- **PIR senzor pohybu (4 m, 120°, +30 sec)**
- magnetické upevnenie
- napájanie: 3 x 1,5 V (AAA) batéria, nie je príslušenstvom
- **rozmery: 5 x 9 x 3,2 cm (2 ks / balenie)**



PNL 6

SVIETIDLO SO SENZOROM POHYBU

- pri pohybe sa automaticky zapne
- **ekonomické:** nesvieti v jasnom prostredí
- **je šetrné k očiam a má príjemné teplé biele svetlo**
- **neoslňuje,** poskytuje jasné svetlo
- **s PIR senzorom pohybu a svetla**
- možno upevniť: magnetom, nalepením, priskrutkovaním, zavesením
- príslušenstvo: zabudovaný magnet, samolepiaca kovová platnička, obojstranné lepidlo, závesná páska
- napájanie: 3 x 1,5 V (AAA) batéria, nie je príslušenstvom
- **rozmery: Ø8 x 2,4 cm**



PNL 7

SVIETIDLO SO SENZOROM POHYBU

- pri pohybe sa automaticky zapne
- **ekonomické:** nesvieti v jasnom prostredí
- **studená biela; dobre osvetlí aj detaily**
- **automatické a priebežné režimy svetla**
- **s PIR senzorom pohybu a svetla**
- **praktické aj ako baterka** v domácnosti
- ideálne do nábytku, v garáži, na chodbe
- možno upevniť: magnetom alebo samolepiacim lepidlom
- príslušenstvo: zabudovaný magnet, samolepiaca kovová platnička
- napájanie: 4 x 1,5 V (AAA) batéria, nie je príslušenstvom
- **rozmery: 23,6 x 3 x 1,4 cm**



PLZ 1/WH

LED ZÁVESNÉ SVIETIDLO

- na vnútorné použitie
- **za- / vypnutie potiahnutím šnúry**
- 1 ks Ø8 mm teplá biela LED, teplý odtieň
- dĺžka šnúry: 100 cm
- rozmery svietidla: Ø5,5 x 15,5 cm
- napájanie: 3 x 1,5 V (AAA) batéria, nie je príslušenstvom



SLL 500

LED POZIČNÉ SVIETIDLO S FOTOLENOROM

- 230 V~ / 50 Hz / 0,7 W
- 5 ks LED s dlhou životnosťou
- automatické za- a vypnutie
- **automatická regulácia svietivosti**
- **na vnútorné použitie**
- veľmi nízka spotreba energie
- **rozmery: 4,5 x 11,5 x 4 cm**



LNL 800

LED POZIČNÉ SVIETIDLO SO SPÍNAČOM

- 4 teplé biele a 4 studené biele LED s dlhou životnosťou
- voliteľná studená biela, prirodzená a teplá biela farba svetla: 6400K, 4200K, 2700K
- za-/vypínač
- na vnútorné použitie
- napájanie: 230 V~ / 50 Hz, 8 LED / max. 1 W
- **rozmery: 8,8 x 5,6 x 2 (6) cm**



SNL 300/T

ŽIAROVKA

- 2 ks / balenie
- 230 V~ / 7 W
- **E14 objímka**
- pre pozičné svietidlá
- SNL 300, SNL 310, SNL 320
- **rozmery: Ø2,5 x 5,5 cm**



GL 05

LED BATÉRIOVÉ SVIETIDLO

- 1 x 3 W studená biela (4200 K) COB LED
- **za- a vypnutie** pomocou tlačidla na kryte
- masívny plastový kryt, **so samolepiacim povrchom**
- napájanie: 3 x 1,5 V (AAA) batéria, nie je príslušenstvom
- **rozmery: Ø10 x 3 cm**



GL 03

NÁBYTKOVÉ LED SVIETIDLO

- 3 studené biele LED
- **za- a vypnutie** stlačením krytu
- masívny plastový kryt **so samolepiacim povrchom**
- napájanie: 3 x 1,5 V (AAA) batéria, nie je príslušenstvom
- **rozmery: Ø7 x 2,5 cm**



NEB-FLT-1009-G**NEBO MASTER SERIES FL3000**

• **masívna a spoľahlivá 3000 lm baterka** • nabíjateľný, typ akumulátora: 18650 • magnetický kotúč výberu režimu • inteligentné ovládanie výkonu • optimalizovaná krivka výkonu • **3x nastaviteľný zoom** • **vodotesná (IP67)** • odolná voči nárazom (2 m) • eloxovaný hliník leteckej kvality • ergonomická gumená rukoväť • silný magnet na konci • LED kontrolka výkonu/nabitia • režimy: **turbo (3000 lm) - 30 sek / 265 m**; vysoká svietivosť (1500 lm) - 2 h / 188 m; stredná svietivosť (800 lm) - 4 h / 106 m; nízka svietivosť (100 lm) - 12 h / 52 m; stroboskop (1500 lm) - 2 h / 188 m • rozmery: 17,3 x Ø4,2 cm

**NEBO****NEB-FLT-1017-G****NEBO MASTER SERIES FL1500**

• **masívna a spoľahlivá 1500 lm baterka** • nabíjateľný, typ akumulátora: 18650 • magnetický kotúč výberu režimu • inteligentné ovládanie výkonu • optimalizovaná krivka výkonu • **3x nastaviteľný zoom** • **vodotesná (IP67)** • odolná voči nárazom (2 m) • eloxovaný hliník leteckej kvality • ergonomická gumená rukoväť • silný magnet na konci • LED kontrolka výkonu/nabitia • režimy: **turbo (1500 lm) - 30 sek / 219 m**; vysoká svietivosť (750 lm) - 2 h / 165 m; stredná svietivosť (350 lm) - 4 h / 106 m; nízka svietivosť (50 lm) - 12 h / 51 m; stroboskop (750 lm) - 2 h / 165 m • rozmery: 16 x 3,7 x 3,7 cm

**NEBO****NEB-FLT-1018-G****NEBO MASTER SERIES FL750**

• **masívna a spoľahlivá 750 lm baterka** • nabíjateľný, typ akumulátora: 16340 • magnetický kotúč výberu režimu • inteligentné ovládanie výkonu • optimalizovaná krivka výkonu • **2x nastaviteľný zoom** • štípec na opasok • **vodotesná (IP67)** • odolná voči nárazom (2 m) • eloxovaný hliník leteckej kvality • ergonomická gumená rukoväť • silný magnet na konci • LED kontrolka výkonu/nabitia • režimy: **turbo (750 lm) - 30 sek / 121 m**; vysoká svietivosť (375 lm) - 1 h / 90 m; stredná svietivosť (180 lm) - 2 h / 63 m; nízka svietivosť (45 lm) - 6 h / 28 m; stroboskop (375 lm) - 1 h / 90 m • rozmery: 13,5 x Ø3,5 cm

**NEBO****NEB-HLP-1006-G****NEBO MASTER SERIES HL1000**

• **masívna a spoľahlivá 1000 lm čelovka** • USB-C, nabíjateľný, typ akumulátora: 18650 • magnetický kotúč výberu režimu • inteligentné ovládanie výkonu • optimalizovaná krivka výkonu • silný magnet na konci • odstrániteľný držiak • **vodotesná (IP67)** • odolná voči nárazom (2 m) • eloxovaný hliník leteckej kvality • LED kontrolka výkonu/nabitia • režimy: **turbo (1000 lm) - 30 sek / 138 m**; vysoká svietivosť (500 lm) - 2 h / 102 m; stredná svietivosť (200 lm) - 5 h / 63 m; nízka svietivosť (30 lm) - 40 h / 26 m; stroboskop (500 lm) - 2 h / 102 m • rozmery čelovky: 9,9 x 3,6 x 2,8 cm

**NEBO****NEB-POC-1002-G****NEBO MASTER SERIES PL500**

• **masívne a spoľahlivé 500 lm perové svetidlo** • USB-C, nabíjateľný, typ akumulátora: 10850 • magnetický kotúč výberu režimu • inteligentné ovládanie výkonu • optimalizovaná krivka výkonu • **4x nastaviteľný zoom** • štípec na opasok • **vodotesná (IP67)** • odolná voči nárazom (2 m) • eloxovaný hliník leteckej kvality • ergonomická gumená rukoväť • silný magnet na konci • LED kontrolka výkonu/nabitia • režimy: **turbo (500 lm) - 30 sek / 70 m**; vysoká svietivosť (250 lm) - 2 h / 49 m; stredná svietivosť (125 lm) - 4 h / 36 m; nízka svietivosť (25 lm) - 8 h / 21 m; stroboskop (250 lm) - 2 h / 49 m • rozmery: 17 x Ø1,9 cm

**NEBO****NEB-SPT-1005-G****NEBO MASTER SERIES SL25**

• **masívna a spoľahlivá 500 lm baterka** • USB-C, nabíjateľný, typ akumulátora: 2 ks 21700 • magnetický kotúč výberu režimu • inteligentné ovládanie výkonu • optimalizovaná krivka výkonu • **možnosť montáže na stojan (1/4-20)** • obojstranný/odnímateľný ocelový štípec • **vodotesná (IP67)** • odolná voči nárazom (2 m) • eloxovaný hliník leteckej kvality • ergonomická gumená rukoväť • silný magnet na konci • LED kontrolka výkonu/nabitia • režimy: **spot (500 lm) - 6,5 h / 400 m**; biela COB (600 lm) - 6 h / 38 m; červená COB (30 lm) - 10,5 h / 12 m • rozmery: 15,5 x 5,6 x 19,5 cm

**NEBO****NEB-SPT-1000-G****NEBO LUXTREME SL75**

• eloxovaný hliník leteckej kvality
• **vodotesná, odolná voči prachu a nárazom (IP67)**
• otočný spínač režimu
• **možnosť montáže na normalizovaný 1/4" tripod**
• štípec na opasok
• **silný magnet na konci**
• **9000 mAh akumulátor**
• **vysoká svietivosť (780 lm): 5 h / 1200 m**
• stredná svietivosť (400 lm): 10,5 h / 793 m
• nízka svietivosť (100 lm): 30 h / 374 m
• rozmery: 20,5 x 12 x 7,3 cm

**NEBO****NEB-SPT-1004-G****NEBO LUXTREME SL25R**

• eloxovaný hliník leteckej kvality
• **vodotesná, odolná voči prachu a nárazom (IP67)**
• otočný spínač režimu
• **možnosť montáže na normalizovaný 1/4" tripod**
• štípec na opasok
• **silný magnet na konci**
• 2000 mAh akumulátor
• **svetlomet funkcia (500 lm): 2 h / 400 m**
• rozptýlené svetlo (300 lm): 3,5 h / 25 m
• červené rozptýlené svetlo (30 lm): 6 h / 12 m
• rozmery: 8,57 x 6,03 x 18 cm

**NEBO**

NEB-FLT-1015-G NEBO DAVINCI 18000

- **18000 lm** • baterka • eloxovaný hliník leteckej kvality • **vodotesná (IP67) a odolná voči nárazom** • 2x zoom • Smart Power Control (SPC) • Smart Temperature Control (STC) • turbo (18000 lm): 30 sekundové intervaly / 253 m • vysoká svietivosť (10000 lm): 2 h / 189 m • stredná svietivosť (5000 lm): 3 h / 133 m • nízka svietivosť (800 lm): 12 h / 53 m • **blíkavie (18000 lm): 2 h / 253 m** • 5000 mAh, 7,4V akumulátor • rozmery: 35 x Ø6,5 cm



NEBO

NEB-FLT-1070-G NEBO DAVINCI 12000

- **max. 12000 lm** • baterka • USB-C nabíjateľná • 2x nastaviteľný zoom • Smart Power Control (SPC) • inteligentná regulácia teploty (STC) • ergonomická gumená rukoväť • kontrolka nabitia akumulátora • eloxovaný hliník leteckej kvality • **vodotesná (IP67) a odolná voči nárazom** • **príslušenstvo: USB-C-USB nabíjací kábel, remienok na zápästie** • režimy: turbo (12 000 lm): 30 sekundové intervaly / 220 m; vysoká svietivosť (7000 lm): 2 h / 164 m; stredná svietivosť (3000 lm): 3 h / 114 m; nízka svietivosť (300 lm): 12 h / 36 m; blíkavie (12 000 lm): 2 h / 220 m • rozmery:



NEBO

NEB-FLT-1016-G NEBO DAVINCI™ 8000

- **akumulátorová, 8000 lm baterka** • baterka • eloxovaný hliník leteckej kvality • **vodotesná a prachotesná (IP67)** • magnetický kotúč výberu režimu • 4x zoom • power bank • akumulátor: 2 x 26650 Li-ion, 5000 mAh, 7,4 V • Smart Power Control™ (SPC) • Smart Temperature Control™ (STC) • Direct-to-Low™ • režimy: turbo (8000 lm): 30 sek / 206 m; vysoká svietivosť (4000 lm): 3,5 h / 157 m; stredná svietivosť (2000 lm): 6 h / 119 m; nízka svietivosť (80 lm): 45 h / 25 m; stroboskop (8000 lm): 3,5 h / 206 m • príslušenstvo: USB-A - USB-C nabíjací kábel, odnímateľný popruh na zápästie • rozmery: 27,31 x 5,72 x 5,72 cm



NEBO

NEB-FLT-0021-G NEBO DAVINCI™ 3500

- **3500 lm** • eloxovaný hliník leteckej kvality • **vodotesná a odolná voči prachu (IP67)** • **otočný spínač režimu** • 3x zoom • **vysoká svietivosť (3500 lm): 2 h / 131 m** • stredná svietivosť (700 lm): 5 h / 65 m • nízka svietivosť (70 lm): 20 h / 32 m • blíkavie (3500 lm): 2 h / 131 m • **power bank** • **4500 mAh akumulátor** • rozmery (v zasunutom stave): 20,6 x Ø4,8 cm



NEBO

NEB-FLT-0020-G NEBO DAVINCI™ 2000

- **2000 lm** • eloxovaný hliník leteckej kvality • **vodotesná a odolná voči prachu (IP67)** • **otočný spínač režimu** • 4x zoom • **vysoká svietivosť (2000 lm): 2 h / 259 m** • stredná svietivosť (800 lm): 5 h / 170 m • nízka svietivosť (200 lm): 20 h / 97 m • blíkavie (2000 lm): 2 h / 259 m • **power bank** • **2000 mAh akumulátor** • rozmery (v zasunutom stave): 18,4 x Ø3,5 cm



NEBO

NEB-FLT-0018-G NEBO DAVINCI™ 1000

- **1000 lm** • eloxovaný hliník leteckej kvality • **vodotesná a odolná voči prachu (IP67)** • **otočný spínač režimu** • 6x zoom • **vysoká svietivosť (1000 lm): 2 h / 299 m** • stredná svietivosť (400 lm): 5 h / 198 m • nízka svietivosť (100 lm): 20 h / 94 m • blíkavie (1000 lm): 2 h / 299 m • **2000 mAh akumulátor** • rozmery (v zasunutom stave): 15,9 x Ø3,5 cm



NEBO

NEB-6700-G NEBO 450 FLEX

- **450 lm** • eloxovaný hliník leteckej kvality • vodotesná a odolná voči nárazom • 6x zoom • spona na opasok • Flex-Power™ technológia • výkonný magnet na konci
- **600 mAh nabíjateľný akumulátor, je príslušenstvom:**
 - turbo (450 lm): 40 sekúnd / 237 m
 - vysoká svietivosť (250 lm): 2,5 h / 160 m
 - nízka svietivosť (80 lm): 5,5 h / 89 m
 - blíkavie (250 lm): 2 h / 160 m
- **AA batéria:**
 - vysoká svietivosť (90 lm): 2,5 h / 102 m
 - nízka svietivosť (30 lm): 4,5 h / 57 m
 - blíkavie (90 lm): 4 h / 102 m
- rozmery (v zasunutom stave): 10,7 x Ø2,9 cm

VIDEO



NEBO

NEB-FLT-0017-G NEBO NEWTON 1500

- 1500 lm
- eloxovaný hliník leteckej kvality
- vodotesná a odolná voči prachu (IP67)
- 3x zoom
- vysoká svietivosť (1500 lm): 2 h / 182 m
- stredná svietivosť (900 lm): 5 h / 143 m
- nízka svietivosť (90 lm): 20 h / 46 m
- blikanie (1500 lm): 2 h / 182 m
- 6 x 1,5 V (AAA) batéria, je príslušenstvom
- rozmery (v zasunutom stave): 21 x Ø5 cm



NEBO

NEB-FLT-0016-G NEBO NEWTON 1000

- 1000 lm
- eloxovaný hliník leteckej kvality
- vodotesná a odolná voči prachu (IP67)
- 3x zoom
- vysoká svietivosť (1000 lm): 2 h / 145 m
- stredná svietivosť (600 lm): 5 h / 102 m
- nízka svietivosť (60 lm): 20 h / 42 m
- blikanie (1000 lm): 2 h / 45 m
- 4 x 1,5 V (AAA) batéria, je príslušenstvom
- rozmery (v zasunutom stave): 18 x Ø4,6 cm



NEBO

NEB-FLT-0014-G NEBO NEWTON 500

- 500 lm
- eloxovaný hliník leteckej kvality
- vodotesná a odolná voči prachu (IP67)
- 4x zoom
- vysoká svietivosť (500 lm): 2 h / 46 m
- stredná svietivosť (300 lm): 5 h / 37 m
- nízka svietivosť (30 lm): 20 h / 14 m
- blikanie (500 lm): 2 h / 46 m
- 3 x 1,5 V (AAA) batéria, je príslušenstvom
- rozmery (v zasunutom stave): 13,3 x Ø3,4 cm



NEBO

NEB-WLT-0024-G NEBO FRANKLIN TWIST

- 400 lm
- eloxovaný hliník leteckej kvality
- vodotesná (IPX4)
- zatahnutelná spona na opasok
- 4x zoom
- magnet na konci
- vysoká svietivosť baterky: (400 lm) 2 h / 89 m
- nízka svietivosť baterky: (40 lm) 20 h / 28 m
- vysoká svietivosť, biele svetlo, 120°, montážne svetidlo: (75 lm) 10 h / 11 m
- nízka svietivosť, biele svetlo, 120°, montážne svetidlo: (10 lm) 26 h / 4 m
- funkcia lampáša 360° vysoká svietivosť: (200 lm) 2 h / 13 m
- funkcia lampáša 360° nízka svietivosť: (20 lm) 13 h / 4 m
- 2000 mAh akumulátor
- rozmery (v zasunutom stave): 17,8 x Ø4,6 cm



NEBO

NEB-POC-0006-G NEBO COLUMBO 100

- 100 lm
- eloxovaný hliník leteckej kvality
- vodotesná (IP67) a odolná voči nárazom
- 4x zoom
- oceľová spona na vrecko
- vysoká svietivosť (100 lm): 1,5 h / 56 m
- nízka svietivosť (35 lm): 4,5 h / 33 m
- blikanie (100 lm): 1,5 h / 56 m
- 1 x 1,5 V (AAA) batéria, je príslušenstvom
- rozmery: 17,8 x Ø2 cm



NEBO

NEB-POC-0007-G NEBO COLUMBO 150

- 150 lm
- eloxovaný hliník leteckej kvality
- vodotesná (IP67) a odolná voči nárazom
- 4x zoom
- oceľová spona na vrecko
- vysoká svietivosť (150 lm): 2 h / 84 m
- nízka svietivosť (45 lm): 6 h / 48 m
- blikanie (150 lm): 50 min / 84 m
- 2 x 1,5 V (AAA) batéria, je príslušenstvom
- rozmery: 15,04 x 2,03 x 1,81 cm



NEBO

NEB-POC-1003-G NEBO COLUMBO KEYCHAIN

- kľúčienka
- eloxovaný hliník leteckej kvality
- vodotesná a odolná voči nárazom (IPX7)
- napájanie: 1 x AAA batéria (je príslušenstvom)
- svietivosť: 100 lm, 1 h / 56 m
- rozmery: 8,61 x 1,8 x 1,8 cm



NEBO

NEB-POC-1000-G NEBO INSPECTOR 500+

- 500 lm
- eloxovaný hliník leteckej kvality
- vodotesná a odolná voči nárazom (IPX7)
- Flex-Power™ technológia
- Smart Power Control (SPC)
- signalizácia nízkeho nabitia
- odstrániteľný držiak, nastaviteľný uhol sklonu
- silný magnet na konci
- 750 mAh nabíjateľný akumulátor (je príslušenstvom): režim priameho svetla: turbo (500 lm): 30 sekundové intervaly / 142 m; vysoká svietivosť (250 lm): 3,5 h / 98 m; stredná svietivosť (25 lm): 8 h / 31 m; blikanie (250 lm): 2,5 h / 98 m; režim rozptýleného svetla: turbo (400 lm): 30 sekundové intervaly / 16 m; vysoká svietivosť (200 lm): 3,5 h / 11 m; nízka svietivosť (20 lm): 8 h / 6 m; blikanie (200 lm): 2,5 h / 11 m
- 2 x AAA batéria (nie je príslušenstvom): režim priameho svetla: turbo (140 lm): 30 sekundové intervaly / 142 m; vysoká svietivosť (70 lm): 1 h / 98 m; stredná svietivosť (7 lm): 12 h / 31 m; blikanie (70 lm): 1 h / 98 m
- rozmery (v zasunutom stave): 16 x Ø1,7 cm



NEBO

NEB-HLP-0008-G NEBO EINSTEIN™ 1500 FLEX

- 1500 lm
- kompaktná a ľahká
- odolné ABS prevedenie
- vodotesná (IPX4)
- Flex Power
- turbo režim
- turbo (1500 lm): 30 sekundové intervaly / 64 m
- vysoká svietivosť (750 lm): 2 h / 35 m
- stredná svietivosť (250 lm): 6 h / 25 m
- nízka svietivosť (10 lm): 18 h / 8 m
- červené svetlo (5 lm): 12 h / 1 m
- 2200 mAh akumulátor
- rozmery (svietidlo): 12,7 x 5,08 x 7,62 cm



VIDEO



NEBO

NEB-HLP-1001-G NEBO TRANSCEND 1500

- eloxovaný hliník leteckej kvality
- vodotesná a odolná voči nárazom (IPX7)
- 3200 mAh akumulátor
- SmartPowerControl (SPC)
- signalizácia nízkeho nabitia
- odstrániteľný držiak, nastaviteľný uhol sklonu
- silný magnet na konci
- turbo (1500 lm): 30 sekundové intervaly / 129 m
- vysoká svietivosť (750 lm): 4 h / 91 m
- stredná svietivosť (300 lm): 5,5 h / 58 m
- nízka svietivosť (30 lm): 28 h / 18 m
- blikanie (750 lm): 4 h / 91 m
- rozmery (svietidlo): 3,4 x 9,47 x 4,22 cm



NEBO

NEB-HLP-0007-G NEBO EINSTEIN 1000 FLEX

- 1000 lm
- kompaktná a ľahká
- odolné ABS a hliníkové prevedenie
- vodotesná (IPX4)
- turbo režim
- Flex Power
- turbo (1000 lm): 10 sekundové intervaly / 120 m
- vysoká svietivosť (350 lm): 3 h / 55 m
- stredná svietivosť (150 lm): 6 h / 50 m
- nízka svietivosť (10 lm): 18 h / 14 m
- červené svetlo (5 lm): 12 h / 1 m
- 2200 mAh akumulátor
- rozmery (svietidlo): 12,7 x 5,08 x 7,62 cm



VIDEO



NEBO

NEB-HLP-0006-G NEBO EINTSTEIN 500

- 500 lm
- kompaktná a ľahká
- odolné ABS a hliníkové prevedenie
- vodotesná (IPX4)
- turbo režim
- turbo (500 lm): 30 sekundové intervaly / 80 m
- vysoká svietivosť (150 lm): 2 h / 44 m
- stredná svietivosť (50 lm): 15 h / 25 m
- nízka svietivosť (5 lm): 60 h / 10 m
- červené svetlo (5 lm): 12 h / 1 m
- 3 x 1,5 V (AAA) batéria, je príslušstvom
- rozmery (svietidlo): 10,2 x 3,9 x 6,1 cm



VIDEO



NEBO

NEB-HLP-0005-G NEBO EINSTEIN 400

- 400 lm
- odolné ABS a hliníkové prevedenie
- vodotesná (IPX4)
- kompaktná a ľahká
- turbo režim
- reflektor:
- turbo (400 lm): 35 sekundové intervaly / 133 m
- vysoká svietivosť (250 lm): 45 min / 104 m
- nízka svietivosť (50 lm): 1 h 40 min / 52 m
- COB biele svetlo (100 lm): 1,5 h / 14 m
- COB červené svetlo (15 lm): 8 h / 5 m
- 300 mAh akumulátor
- rozmery (svietidlo): 5,72 x 3,18 x 3,18 cm



VIDEO



NEBO

NEB-HLP-1005-G NEBO MYCRO 500

- USB-C nabíjateľná
- SPC (Smart Power Control)
- vodotesné a odolné voči nárazom (IPX4)
- signalizácia nabitia akumulátora
- odnímateľný štípek na čiapku s nastaviteľným uhlom sklonu
- Direct-to-Red
- nastaviteľný popruh
- akumulátor: Li-Po, 200 mAh, 3,7 V
- režimy: spot svietidlo: turbo (500 lm): 30 sek intervaly / 90 m; vysoká svietivosť (200 lm): 1 h / 60 m; stredná svietivosť (100 lm): 2 h / 42 m; nízka svietivosť (30 lm): 3 h / 23 m; reflektor: vysoká svietivosť COB (200 lm): 25 min / 24 m; nízka svietivosť COB (50 lm): 1 h / 11 m; červený COB (25 lm): 35 min / 8 m
- rozmery: 2,54 x 3,05 x 7,24 cm
- hmotnosť: 85 g



NEBO

NB7003 NEBO MYCRO 400 RC/HL

- 400 lm nabíjateľná čelovka a svietidlo na čiapku s turbo režimom
- nabíjateľná, USB SPC (Smart Power Control)
- vodotesná (IP67) odolná voči nárazom
- kontrolka nízkeho nabitia akumulátora
- odnímateľná spona na čiapku, nastaviteľný uhol sklonu
- Direct-to-Red funkcia
- turbo (400 lm): 30 sekundové intervaly / 60 m
- vysoká svietivosť (150 lm): 1 h / 50 m
- stredná svietivosť (50 lm): 2 h / 18 m
- nízka svietivosť (15 lm): 5 h / 10 m
- zelené svetlo (10 lm): 10 h / 14 m
- červené svetlo (10 lm): 10 h / 14 m
- 500 mAh akumulátor
- rozmery (svietidlo): 4,7 x 3,2 x 3 cm



NEBO

NEB-HLP-0011-G NEBO MYCRO HEADLAMP

- 500 lm
- eloxovaný hliník leteckej kvality
- vodotesná (IP67) a odolná voči nárazom
- kontrolka nízkeho nabitia akumulátora
- turbo (400 lm): 30 sekundové intervaly / 60 m
- vysoká svietivosť (150 lm): 1 h / 50 m
- červené svetlo (10 lm): 10 h / 14 m
- 500 mAh akumulátor
- rozmery (svietidlo): 2,54 x 3,05 x 7,24 cm



VIDEO



NEBO

NEB-HLP-1008-G NEBO EINSTEIN 600+

- 600 lm čelovka • eloxovaný hliník leteckej kvality • nastaviteľný, odstrániteľný držiak
- ocelový štipec na opasok • vodotesné a odolné voči nárazom (IPX6) • silný magnetický podstavec • akumulátor: Li-Ion, 700 mAh, 16340, 3,7 V • režimy: turbo (600 lm): 40 sek / 90 m; vysoká svietivosť (240 lm): 1 h 50 min / 56 m; nízka svietivosť (60 lm): 4 h / 28 m; stroboskop (600 lm): 2 h / 90 m • rozmery:



NEBO

NEB-1003-G NEBO SLYDE KING 2K

- 2000 lm akumulátorová baterka a 500 lm montážne svetidlo
- USB-C nabíjacia zásuvka • 4x nastaviteľný zoom • nastavielná svietivosť
- Direct-to-Red • signalizácia nízkeho nabitia akumulátora
- pogumovaná rukoväť • eloxovaný hliník leteckej kvality
- vodotesná (IP67) a odolná voči nárazom • silný magnetický podstavec • režimy: baterka s vysokou svietivosťou (2000 lm): 2 h / 409 m; baterka s nízkou svietivosťou (200 lm): 12 h / 125 m; montážne svetidlo s vysokou svietivosťou (500 lm): 4 h / 34 m; montážne svetidlo s nízkou svietivosťou (50 lm): 24 h / 10 m; červené svetlo s vysokou svietivosťou (40 lm): 6 h / 9 m; červené svetlo s nízkou svietivosťou (4 lm): 60 h / 3 m
- blikajúce červené svetlo (40 lm): 6 h / 9 m
- rozmery (v zasunutom stave): 17,3 x 24,3 cm



NEBO

NEB-6373-G NEBO LIL LARRY

- vysoko výkonné 250 lm COB LED montážne svetidlo
- vodotesné a odolné voči nárazom
- ergonomická, protišmyková rukoväť
- ocelová spona na opasok
- výkonný magnet na konci
- vysoko výkonné COB LED červené výstražné blikanie
- 3 x AAA batéria, je príslušenstvom
- rozmery: 15,4 x 1,5 x 2 cm



VIDEO



NEBO

NEB-6737-G NEBO BIG LARRY 2

- 500 lm
- eloxovaný hliník leteckej kvality
- vodotesné a odolné voči nárazom
- regulovateľná svietivosť
- ocelová spona na opasok
- výkonný magnet na konci
- funkcia baterky (200 lm): 8 h / 75 m
- montážne svetidlo (500 lm): 2,5 h / 31 m
- červené svetlo (40 lm): 20 h / 7 m
- červené blikanie: 40 h / 7 m
- 3 x AA batéria, je príslušenstvom
- rozmery: 19,7 x 2,5 x 3,2 cm



VIDEO



NEBO

NE1041 NEBO BIG LARRY 3

- 600 lm batériové montážne svetidlo
- eloxovaný hliník leteckej kvality
- vodotesné a odolné voči nárazom (IPX4)
- regulovateľná svietivosť, s pamäťou
- Direct-to-Red
- ocelový štipec na opasok
- silný magnet na konci
- napájanie: 3 x AA batéria (je príslušenstvom)
- režimy:
 - baterka (220 lm): 8 h / 82 m
 - montážne svetidlo (600 lm): 2,5 h / 33 m
 - červené svetlo (40 lm): 20 h / 7 m
 - červený stroboskop: 40 h / 7 m
- rozmery: 19,5 x 2,5 x 2,5 cm



NEBO

NEB-FLT-1033-G NEBO BIG LARRY PRO +

- akumulátorová 600 lm baterka a montážne svetidlo
- USB-C nabíjacia zásuvka
- regulovateľná svietivosť, s pamäťou
- Direct-to-Red
- eloxovaný hliník leteckej kvality
- vodotesné a odolné voči nárazom (IPX7)
- ocelový štipec na opasok
- silný magnetický podstavec
- režimy:
 - baterka (220 lm): 11 h / 82 m
 - montážne svetidlo (600 lm): 4,5 h / 33 m
 - červené svetlo (40 lm): 8 h / 7 m



NEBO

NEB-6809-G NEBO TINO

- 300 lm
- vodotesné a odolné voči nárazom
- regulácia svietivosti
- robustný plastový kryt
- spona na opasok s háčikom
- výkonný magnet na konci
- bodové svetlo: 300 lm: 2 h prevádzkový čas, svetlo do 135 m
- montážne svetidlo: 250 lm: 3 h prevádzkový čas, svetlo do 25 m
- 3 x AAA batéria, je príslušenstvom
- rozmery: 11 x 4,5 x 4 cm



NEBO

NEB-WLT-1007-G NEBO SLIM 1200

- akumulátorová 1200 lm baterka • USB-C nabíjacia zásuvka
- eloxovaný hliník leteckej kvality • vodotesné a odolné voči nárazom (IPX7) • power bank • akumulátor: 1x 803450 Li-Pol, 1500 mAh, 3,7V • magnetický štipec na opasok a spodok
- regulovateľná svietivosť, s pamäťou • Direct-to-Red
- Smart Power Control • režimy: turbo (1200 lm): 30 sek / 52 m; vysoká svietivosť (700 lm): 1,759 h / 41 m; stredná svietivosť (350 lm): 3 h / 29 m; nízka svietivosť (30 lm): 12 h / 8 m; stroboskop (700 lm): 2 h / 41 m; červený stroboskop (8 lm): 6 h / 4 m • príslušenstvo: USB-C kábel
- rozmery: 13 x 3,5 x 25,5 cm



VIDEO



NEBO

NEB-FLT-1006-G

NEBO TORCHY 2K

- **2000 lm**
- eloxovaný hliník leteckej kvality
- **vodotesná (IP66) a odolná voči nárazom**
- odnímateľná spona na opasok
- **turbo (2000 lm): 30 sekúnd / 184 m**
- **vysoká svietivosť (500 lm): 1,5 h / 100 m**
- stredná svietivosť (200 lm): 2 h / 60 m
- nízka svietivosť (50 lm): 9 h / 30 m
- blikanie (500 lm): 1,5 h / 100 m
- **2000 mAh akumulátor**
- rozmery: 11 x Ø2,7 cm



NEBO

NEB-FLT-1061-G

NEBO TORCHY UV

- **UV svetidlo**
- Dual UV-A technológia (2x 395nm + 1x365nm LED)
- 2 režimy svietivosti (vysoká - nízka)
- tlačidlové ovládanie
- hliníkové prevedenie
- vodotesné (IPX4)
- napájanie: 3x AAA batéria
- **rozmery: 9,5 x 2,8 x 2,8 cm**
- hmotnosť: 110 g



VIDEO



NEBO

NE6665

NEBO TANGO

- **2 veľké vysokovýkonné zdroje svetla: 250 lm spot svetidlo a 750 lm COB montážne svetidlo**
- nabíjateľné
- Power bank funkcia (USB)
- protišmykový gumový kryt
- **vodotesné a odolné voči nárazom**
- nastaviteľná svietivosť
- pamäť svietivosti
- podstavec otočný o 180°
- príslušenstvo: MicroUSB * USB kábel, AC adaptér
- režimy:
 - montážne svetidlo (750 lm): 2 h / 45 m
 - spot svetidlo (250 lm): 5 h / 135 m
 - turbo (1000 lm): 2 minúty
- rozmery: 14,9 x 14,9 x 4,44 cm
- hmotnosť: 317,5 g



NEBO

NE0015

NEBO OMNI 2000

- **2000 lm**
- potiahnuté vrstvou protišmykovej gumy
- otáčateľné magnetické držadlá
- **otáčateľné COB panely**
- **vodotesné a odolné voči nárazom**
- power bank
- **obidva COB (2000 lm): 1,3 h / 70 m**
- obidva COB (250 lm): 5,5 h / 22 m
- **jeden COB (1100 lm): 2 h / 50 m**
- jeden COB (150 lm): 9 h / 18 m
- **červený COB (20 lm): 11 h / 8 m**
- červený COB Flash (20 lm): 20 h / 8 m
- **4000 mAh akumulátor**
- rozmery (v poskladanom stave): 12 x 15,8 x 4,8 cm



VIDEO



NEBO

NEB-WLT-1008-G

NEBO OMNI 3K

- **3000 lm montážne svetidlo nastaviteľné vo všetkých smeroch**
- USB-C nabíjacia zásuvka
- power bank
- akumulátor: 1 x 21700 Li-ion, 4000 mAh, 7,4 V
- otočná magnetická rukoväť
- otočné COB panely
- vodotesné a odolné voči nárazom (IPX4)
- protišmyková gumová vrstva
- signalizácia nabitia akumulátora
- zadný Za-/Vypínač a tlačidlá nastavenia svietivosti
- režimy: obidva COB (3000 lm): 1 h / 70 m; obidva COB (300 lm): 4 h / 22 m; jeden COB (1500 lm): 2 h / 50 m; jeden COB (150 lm): 8 h / 18 m; červený COB (7 lm): 11 h / 8 m; červený COB stroboskop (20 lm): 20 h / 8 m
- príslušenstvo: USB-C nabíjací kábel
- rozmery (v poskladanom stave): 12,7 x 4,98 x 13,66 cm



NEBO

NEB-LTN-1011-G

NEBO GALILEO™ TEMPEST 350

- **lampáš / svetidlo s 350 lm svietivosťou**
- 8 režimov svietenia
- režim červeného svetla
- režim svietenia 360° a 120° ako lampáš
- svetelný lúč s dosahom 112 m ako svetidlo
- **vodotesné IPX7**
- multifunkčný, odnímateľný držiak
- magnetický podstavec
- napájanie: 3 x AA batéria, je príslušenstvom



NEBO

NE6908

NEBO BIG POPPY

- **300 lm**
- funkcia power bank k prístrojom nabíjaným cez USB
- kontrolka nabitia
- **regulácia svietivosti (lampáš a reflektor)**
- pogumované prevedenie
- **vodotesné a odolné voči nárazom**
- nastaviteľné držadlo
- **lampáš (300 lm): 3 h / 14 m**
- **reflektor (120 lm): 15 h / 150 m**
- blikajúci efekt plameňa (10 lm): 8 h / 4 m
- nabíjateľný akumulátor, je príslušenstvom (čas nabíjania: 2 h)
- 2600 mAh akumulátor
- rozmery (v poskladanom stave): 15,1 x Ø10,3 cm



VIDEO



NEBO

NEB-LTN-6555-G

NEBO POPPY

- **regulácia svietivosti**
- **pogumované prevedenie** vodotesné a odolné voči nárazom
- **nastaviteľné držadlo**
- **lampáš (300 lm): dosah 15 m**
- **reflektor (120 lm): dosah 120 m**
- napájanie: 3 x AA batéria
- rozmery (v poskladanom stave): 14 x Ø8,7 cm



NEBO

NEB-PBK-0006-G NEBO ULTIMATE

- **akumulátor 15 000 mAh** • kapacita akumulátora 55 500 mWh • USB-C vstup/výstup PD/QC3.0 20 W • USB-A výstup 5 V 2,4 A • AC výstup 230 V AC 50 HZ 75 W • výstup Jump Start 12 V DC / 600 A 3 sek, 1500 A špička • vzduchový kompresor 130 psi max • prevádzková teplota: 0 - 45°C • teplota pri výboji: -10 - 40 °C • farebný LCD displej
- **technológia Smart Charge** • tranzitné nabíjanie • zabudovaný reflektor (3 režimy, biely, červený, stroboskop) • príslušenstvo: štartovacie káble, 2-pínový nabíjací konektor, USB-C 12 V adaptér, USB-C - USB-C nabíjacie prípojky, úložná taška • rozmery (DxŠxV) 275 x 143 x 57 • hmotnosť: 1150 g



NEBO

NEB-PBK-0004-G ASSIST AIR JUMP STARTER

- **max. prúd: 1500 A** • **zabudovaný akumulátor: 55,5 Wh** • LED kontrolka nabíjania
- digitálny displej • digitálny vzduchový kompresor: 120 PSI, automatická detekcia
- **výstup: USB-A (5 V / 2,1 A)** • **vstup a výstup: USB-C rýchlonabíjačka (max. 20 W)**
- LED svietidlo: 200 lm • príslušenstvo: štartovací kábel, 12 V autonabíjačka (QC3.0 / 18 W), redukcia z USB-C-na USB-A, cca. 60 cm vzduchová hadica, sada vymeniteľných vzduchových trysiek, úložné vrecko z mikrovlákná • rozmery: 251 x 124 x 46 mm
- hmotnosť: 1,3 kg



VIDEO



NEBO

NEB-LTN-0004-G NEBO GALILEO™ 1000 FLEX

- **1000 lm**
- kompaktný a ľahký
- odolný ABS plast
- odolný voči prachu
- **vodotesný (IPX4)**
- Flex Power
- Direct-to-Red
- **vysoká svietivosť 360° na 100% (1000 lm): 1,5 h / 21 m**
- stredná svietivosť 120° (300 lm): 6 h / 17 m
- nízka svietivosť 360° úplne znížená svietivosť (100 lm): 10,54 h / 7 m
- červená vysoká svietivosť (15 lm): 12 h / 3 m
- červená nízka svietivosť (2 lm): 30 h / 1 m
- **2600 mAh akumulátor, je príslušenstvom alebo 6 x D batéria, nie je príslušenstvom**
- rozmery: 26 x 13,5 x 13,5 cm

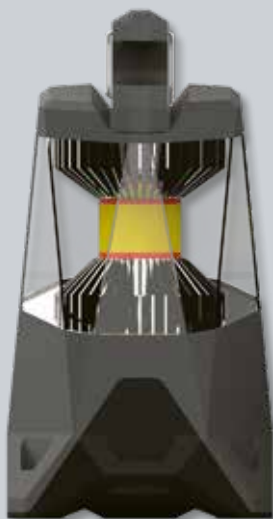

NEBO

NEB-7007-G NEBO ANGLE LIGHT

- plastový kryt
- **vodotesný (IPX4)**
- jeden režim (220 lm): 3,5 h / 19 m
- **silný magnet na konci**
- **háčik**
- hlava otočná o 180 stupňov
- rozmery: 8,5 x 8 x 3,8 cm



NEBO

NE6526 NEBO ARMOR 3

- potiahnuté vrstvou protišmykovej gúmy
- **vodotesný (IPX7) a odolné voči nárazom**
- nastaviteľná svietivosť
- Direct-to-Red funkcia
- oceľový štipec
- výkonný, sklopný magnetický podstavec
- napájanie: 3 x AAA batéria (je príslušenstvom)
- 3 režimy
- COB montážne svietidlo (**360 lm**) - 2,5 h / 44 m
- spot svietidlo (160 lm) - 5 h / 83 m
- červené COB montážne svietidlo (40 lm) - 1,5 h / 16 m
- rozmery: 14,6 x 6,2 x 3,2 cm
- hmotnosť: 195 gramm



NEBO

NEB-LTN-1008-G NEBO GALILEO™ AIR 500

- **flexibilné, skladacie svietidlo**
- kompaktné a ľahké
- odolný ABS plast
- **prachotesné**
- **vodotesné (IPX4)**
- červené svetlo
- **inteligentná regulácia výkonu**
- napájanie: 3 x AA batéria, je príslušenstvom
- režimy:
 - vysoká svietivosť (500 lm): 3 h / 14 m
 - stredná svietivosť (250 lm): 6 h / 10 m
 - nízka svietivosť (50 lm): 15 h / 4 m
 - blikanie (500 lm): 3 h / 10 m
 - červené svetlo (20 lm): 5 h / 5 m
 - červené blikanie (20 lm): 5 h / 5 m



NEBO

NEB-OTH-0001-G NEBO HIGH BRIGHT 6000

- **ultra jasné garážové svietidlo 6000 lm**
- nastaviteľné LED panely v 90 stupňoch
- rýchla a jednoduchá inštalácia
- energeticky úsporný: iba 60 W
- o 600% viac svetla ako priemerná 60 W žiarovka
- **svietivosť 6000 lm**
- rozmery (so zloženými panelmi): 11,6 x 13 x 12,7 cm

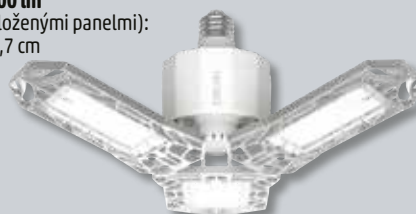

VIDEO



NEBO

WL 3W+7L

LED MONTÁŽNE NABÍJATEĽNÉ SVIETIDLO

- 1 ks 3 W COB LED + 7 ks bielych LED
- odolné ABS telo svietidla
- na dotyk mäkký povrch
- nastaviteľná hlava svietidla (180°)
- 3 režimy (30%, 100% COB LED; 7 LED)
- **nabíjateľný Li-Ion akumulátor 3,7 V - 1800 mAh**
- nabíjateľný so sieťovým adaptérom alebo 12 V nabíjačkou do zapalovača cigariet
- **silné magnety na zadnej a spodnej časti výrobku**
- praktické, odklopiteľné závesné háčiky
- rozmery: 2,8 x 5,5 x 3,5 cm



WL 07

LED MONTÁŽNE SVIETIDLO

- 1 x 3 W COB LED + 4 bielych LED
- 150 lm
- odolné ABS teleso svietidla
- na dotyk mäkký povrch
- 2 režimy (COB LED, 4 LED)
- **silný magnet na dolnej časti svietidla**
- napájanie: 4 x 1,5 V (AAA) batéria, nie je príslušenstvom
- rozmery: 19,5 x 6 x 3,3 cm
- 12 ks / display

Môžete objednať výlučne v displeji!



HLM 4

LED ČELOVKA KOVOVÁ

- LED s vysokou svietivosťou
- 800 lm
- 3 funkcie: vysoká a nízka svietivosť, blikanie
- nastaviteľný uhol sklonu
- **zaostriteľné**
- napájanie: 4 x 1,5 V (AA) batéria, nie je príslušenstvom



HLP 7RP

NABÍJATEĽNÁ LED ČELOVKA

- PIR senzor pohybu
- 100 lm
- 2 červené a 1 biela LED s vysokou svietivosťou
- 5 funkcií: vysoká a nízka svietivosť alebo blikanie bieleného svetla, stále svetlo alebo blikajúce červené svetlo
- **nabíjateľné pomocou micro USB kábla**
- nastaviteľný uhol sklonu
- **čas nabíjania (0,75 A): 2,5 h**
- **prevádzkový čas s jedným nabitím: 4 h**
- napájanie: 1200 mAh 3,7 V akumulátor
- rozmery: 6 x 4,5 x 3,6 cm



HLP4BK

ČELOVKA, ČIERNA

NEW!

- **vysoká svietivosť 3 W COB LED (260 lm)**
- odolné plastové telo svietidla
- pohodlný, pružný gumový popruh
- **sklopná hlava lampy**
- nastaviteľná svietivosť (50%, 100%)
- napájanie: 3 x 1,5 V (AAA) batéria, nie je príslušenstvom
- rozmery:



HLM 5R

NABÍJATEĽNÁ LED ČELOVKA KOVOVÁ

- pohodlné nosenie, jednoduché použitie
- LED s vysokou svietivosťou
- 1000 lm
- 3 funkcie: vysoká a nízka svietivosť, blikanie
- nastaviteľný uhol sklonu
- **zaostriteľné**
- **čas nabíjania (0,75 A): 4 h**
- **prevádzkový čas s jedným nabitím: 9 h**
- napájanie: 2 x 18650 / 1200 mAh 3,7 V akumulátor



PLF 19

LED ČELOVKA

- 19 ks LED (80 lm)
- 4 rôzne funkcie: 1 LED/7 LED/19 LED/19 LED bliká
- dlhá životnosť
- nastaviteľný uhol sklonu: 135°
- **odolné voči striekajúcej vode**
- napájanie: 3 x 1,5 V (AAA) batéria, nie je príslušenstvom
- rozmery: 7 x 5,5 x 7 cm



BV 10

SÚPRAVA LED SVIETIDIEL NA BICYKEL

- **pružné silikónové telo lampy**
- 2-2 ks **červenej a bielej LED s vysokou svietivosťou**
- krátke a rýchle blikanie, stále svetlo
- prevedenie odolné voči poveternostným podmienkam
- napájanie 1 lampy: 2 x 3 V (CR 2032) batéria, je príslušenstvom
- rozmery: 3 x 3 x 4 cm



FLL PIR 50

LED REFLEKTOR S POHYBOVÝM SENZOROM

- možnosť montáže na stenu
- na vonkajšie a vnútorné použitie
- **50 W, 4000 lm, SMD LED**
- PIR senzor pohybu:
 - uhol snímania: 140° vo vejárovitom tvare
 - regulovateľný dosah snímania: cca. 2-8 m (<24 °C)
 - prevádzkový čas: 10±5 sek. - 8±2 min., nastaviteľný
 - citlivosť na svetlo: 3-20.000 LUX, nastaviteľná
- napájanie: 220-240 V~, 50/60 Hz
- rozmery: 188 x 225 x 115 mm

Svetelný zdroj LED vo svietidle sa nedá vymeniť.
Svietidlo nie je vhodné na zvýrazňujúce osvetlenie.



FLL PIR 30

LED REFLEKTOR S POHYBOVÝM SENZOROM

- možnosť montáže na stenu
- na vonkajšie a vnútorné použitie
- **30 W, 2400 lm, SMD LED**
- PIR senzor pohybu:
 - uhol snímania: 140° vo vejárovitom tvare
 - regulovateľný dosah snímania: cca. 2-8 m (<24 °C)
 - prevádzkový čas: 10±5 sek. - 8±2 min., nastaviteľný
 - citlivosť na svetlo: 3-20.000 LUX, nastaviteľná
- napájanie: 220-240 V~, 50/60 Hz
- rozmery: 145 x 210 x 115 mm

Svetelný zdroj LED vo svietidle sa nedá vymeniť.
Svietidlo nie je vhodné na zvýrazňujúce osvetlenie.



FLL PIR 20

LED REFLEKTOR S POHYBOVÝM SENZOROM

- možnosť montáže na stenu
- na vonkajšie a vnútorné použitie
- **20 W, 1600 lm, SMD LED**
- PIR senzor pohybu:
 - uhol snímania: 140° vo vejárovitom tvare
 - regulovateľný dosah snímania: cca. 2-8 m (<24 °C)
 - prevádzkový čas: 10±5 sek. - 8±2 min., nastaviteľný
 - citlivosť na svetlo: 3-20.000 LUX, nastaviteľná
- napájanie: 220-240 V~, 50/60 Hz
- rozmery: 122 x 187 x 115 mm

Svetelný zdroj LED vo svietidle sa nedá vymeniť.
Svietidlo nie je vhodné na zvýrazňujúce osvetlenie.



FLL 100

LED REFLEKTOR

- možnosť montáže na stenu
- na vonkajšie a vnútorné použitie
- **100 W, 8200 lm**
- SMD LED
- napájanie: 220-240 V~, 50/60 Hz
- rozmery: 280 x 225 x 155 mm

Svetelný zdroj LED vo svietidle sa nedá vymeniť.
Svietidlo nie je vhodné na zvýrazňujúce osvetlenie.



FLL 50

LED REFLEKTOR

- možnosť montáže na stenu
- na vonkajšie a vnútorné použitie
- **50 W, 4000 lm**
- SMD LED
- napájanie: 220-240 V~, 50/60 Hz
- rozmery: 188 x 160 x 115 mm

Svetelný zdroj LED vo svietidle sa nedá vymeniť.
Svietidlo nie je vhodné na zvýrazňujúce osvetlenie.



FLL 30

LED REFLEKTOR

- možnosť montáže na stenu
- na vonkajšie a vnútorné použitie
- **30 W, 2400 lm**
- SMD LED
- napájanie: 220-240 V~, 50/60 Hz
- rozmery: 145 x 145 x 90 mm

Svetelný zdroj LED vo svietidle sa nedá vymeniť.
Svietidlo nie je vhodné na zvýrazňujúce osvetlenie.



FLL 20

LED REFLEKTOR

- možnosť montáže na stenu
- na vonkajšie a vnútorné použitie
- **20 W, 1600 lm**
- SMD LED
- napájanie: 220-240 V~, 50/60 Hz
- rozmery: 122 x 122 x 90 mm

Svetelný zdroj LED vo svietidle sa nedá vymeniť.
Svietidlo nie je vhodné na zvýrazňujúce osvetlenie.



FLL 10

LED REFLEKTOR

- možnosť montáže na stenu
- na vonkajšie a vnútorné použitie
- **10 W, 800 lm**
- SMD LED
- napájanie: 220-240 V~, 50/60 Hz
- rozmery: 110 x 110 x 90 mm

Svetelný zdroj LED vo svietidle sa nedá vymeniť.
Svietidlo nie je vhodné na zvýrazňujúce osvetlenie.



FLL H 50

PRENOSNÝ LED REFLEKTOR

- na vonkajšie a vnútorné použitie
- **50 W, 4000 lm**
- nastaviteľný uhol sklonu
- skladací prenosný rám
- dĺžka napájacieho kábla: 1,5 m
- napájanie: 220-240 V~, 50/60 Hz
- rozmery: zložený: 265 x 245 x 62 mm
otvorený: 265 x 245 x 184 mm

Svetelný zdroj LED vo svietidle sa nedá vymeniť.
Svietidlo nie je vhodné na zvýrazňujúce osvetlenie.



FLB 20C

NABÍJATEĽNÝ COB LED REFLEKTOR

- prenosný, prevedenie do vonkajšieho a vnútorného prostredia
- **možnosť podoprieť, zavesiť a prenášať v ruke**
- **20 W COB LED**
- **doba svietenia: max. 3,5 h (750 lm) / max. 2 h (1600 lm)**
- nabíjanie: 5 V~/min. 1 A / 5 h
- je príslušenstvom microUSB nabíjací kábel, 100 cm
- odporúčaná USB nabíjačka: NV 2100 USB, nie je príslušenstvom
- akumulátor: Li-ion 3,7 V / 5400 mAh
- rozmery: 17 x 12 x 9 cm

V telese svietidla sa LED zdroj nedá vymeniť.
Svietidlo nie je vhodné na zvýrazňujúce osvetlenie.



FLL H 20

PRENOSNÝ LED REFLEKTOR

- na vonkajšie a vnútorné použitie
- **20 W, 1600 lm**
- nastaviteľný uhol sklonu
- skladací prenosný rám
- dĺžka napájacieho kábla: 1,5 m
- napájanie: 220-240 V~, 50/60 Hz
- rozmery: zložený: 213 x 195 x 56 mm
otvorený: 213 x 195 x 154 mm

Svetelný zdroj LED vo svietidle sa nedá vymeniť.
Svietidlo nie je vhodné na zvýrazňujúce osvetlenie.



FLB 10C

NABÍJATEĽNÝ COB LED REFLEKTOR

- prenosný, prevedenie do vonkajšieho a vnútorného prostredia
- **rôzne nastavenia, zdroje svetla a prenosný rám možno magneticky upevniť**
- **2 x 5 W COB LED, aj samostatné zapnutie**
- **doba svietenia: max. 4 h (500 Lumen) / max. 2 h (1000 lumen)**
- nabíjanie: 5 V~/min. 1 A / 5 h
- je príslušenstvom microUSB nabíjací kábel, 100 cm
- odporúčaná USB nabíjačka: NV 2100 USB, nie je príslušenstvom
- akumulátor: Li-ion 3,7 V / 5000mAh
- rozmery: 14,5 x 26 x 16 cm

V telese svietidla sa LED zdroj nedá vymeniť.
Svietidlo nie je vhodné na zvýrazňujúce osvetlenie.



FLB 20

NABÍJATEĽNÝ LED REFLEKTOR

- prenosný, prevedenie do vonkajšieho a vnútorného prostredia
- **20 W COB LED, 1600 lm**
- akumulátor: 2 x Li-ion 18650 / 7,4V / 2200 mAh
- **doba svietenia: max. 4 h**
- doba nabíjania: 3-4 h
- **príslušenstvo - sieťový adaptér:**
PRI: 230 V~ / 50 Hz
SEC: 8,4 V~/1000 mA
- **príslušenstvo - adaptér do zapalovača cigariet:** PRI: 12-24 V
SEC: 8,4 V~/600 mA
- dĺžka nabíjacieho kábla: 90 cm
- rozmery: 21 x 30 x 18 cm

V telese svietidla sa LED zdroj nedá vymeniť.
Svietidlo nie je vhodné na zvýrazňujúce osvetlenie.



FLL STAND 2/30

LED REFLEKTOR SO STOJANOM

- **nastaviteľná výška: 0,8 - 1,7 m**
- na vonkajšie a vnútorné použitie
- **2 x 30 W LED (SMD)**
- 2 x 2400 lm svietivosť
- dĺžka napájacieho kábla: 2,1 m
- napájanie: 220-240 V~, 50/60 Hz
- rozmery: 0,7 x 0,8-1,7 x 0,8 m

Svetelné zdroje LED vo svietidle sa nedajú vymeniť.
Toto svietidlo nie je vhodné na zvýrazňujúce osvetlenie.



JSL 3300

PRACOVNÉ SVIETIDLO

- **30 W COB LED**
- **svietivosť: max. 3300 lm, min. 500 lm**
- IP65 stupeň ochrany
- rôzne nastaviteľné osvetľovacie plochy
- **dá sa magneticky upevniť, zavesiť, prenášať**
- zabudovaný Li-ion 18650 mAh akumulátor, 7,4 V, 4400 mAh
- **dá sa používať aj ako PowerBank**
- prevádzkový čas: 2,5 - 4,5 h
- čas nabíjania: 6 h, svieti aj počas nabíjania
- USB A - USB C nabíjací kábel je príslušenstvom

VIDEO



NKLL 05

LED SVIETIDLO S LUPOU

• 56 x SMD 2835 LED, studená biela (6500 K) • svietivosť: 685 lm • Ø125 mm šošovka • zväčšenie: 3 dioptrie • opcia: šošovka: 5 dioptrií (NKL 5D) • montáž na stôl • za-, vypínač • dĺžka napájacieho kábla: 1,5 m • hmotnosť: 2,5 kg • napájanie: 230 V~ / 50 Hz / 9 W • možnosť používať ako stojanové svietidlo so stojanom NKLA 2

Toto svietidlo obsahuje zabudované svetelné zdroje LED. Svetelné zdroje vo svietidle sa nedajú vymeniť. Energetická trieda: F



NKL 01

SVIETIDLO S LUPOU

• možnosť pripavenia na stovú dosku • svietivosť: 900 lm • šošovka: Ø125 mm • zväčšenie: 3 dioptrie • kruhová žiarivka: Ø184 mm / T5 22 W • sklápací, ochranný kryt proti poškrabaniu lupy • 1,6 m sieťový kábel • napájanie: 230 V~ / 50 Hz / 22 W • rozmery: hlava: 20 x 26,5 cm, rameno: 2 x 40 cm • možnosť použiť aj lupu s 5 dioptriami (NKL 5D), náhradná žiarivka (NKLF T5) • možnosť používať ako stojanové svietidlo so stojanom NKLA 2

Toto svietidlo sa predáva s kruhovou žiarivkou energetickej triedy: G



NKL 022

SVIETIDLO S LUPOU

• podstavec s možnosťou umiestnenia na stôl • svietivosť: 450 lm • Ø90 mm šošovka • zväčšenie: 3 dioptrie • malá šošovka: 12 dioptrií • kruhová žiarivka: Ø115 mm / 12 W • sklopiteľný ochranný kryt zabraňujúci poškrabaniu • 1,5 m sieťový kábel • napájanie: 230 V~ / 50 Hz / 12 W • rozmery: hlava: 14 x 18 cm, tyč: 22 cm, podstavec: 21 x 11 x 10 cm • možnosť dokúpiť náhradnú žiarivku (NKL 022F) • Toto svietidlo sa predáva s kruhovou žiarivkou energetickej triedy: G



NKLL 06

LED STOLNÉ SVIETIDLO S LUPOU

• podstavec s možnosťou umiestnenia na stôl • 30 x SMD 5630 LED, studená biela (6500 K) • svietivosť: 400 lm • Ø90 mm sklenená šošovka • zväčšenie: 3 dioptrie • sekundárna šošovka: 12 dioptrií • vy-, zapínač • dĺžka kábla: 1,45 m • hmotnosť: 0,85 kg • napájanie: 230 V~ / 50 Hz / 6 W • Svetelné zdroje LED vo svietidle sa nedajú vymeniť! Toto svietidlo sa predáva s kruhovou žiarivkou energetickej triedy: G



NKL 5D

NÁHRADNÁ ŠOŠOVKA PRE SVIETIDLÁ S LUPOU

• Ø125 mm šošovka
• zväčšenie: 2,25 x (5 dioptrií)
• k väčšine svietidiel s lupou
• odporúčané k typom: NKL 01, NKLL 05, ktoré sú distribuované firmou SOMOGYI ELEKTRONIK



NKL 022F

NÁHRADNÁ ŽIARIVKA K NKL 022

• možnosť použiť k väčšine lám s lupou



NKLF

NÁHRADNÁ ŽIARIVKA K NKL 03

• možnosť použitia k viacerým druhom lám s lupou



NKLF T5

NÁHRADNÁ ŽIARIVKA K NKL 01

• možnosť použiť k väčšine lám s lupou



typ	výkon	svietivosť	teplota farby	rozmery	energetická trieda	spotreba energie
NKL 022F	12 W	720 lm	6500 K	Ø120 mm / T4	G	12 kWh / 1000 h
NKLF	22 W	1450 lm	6500 K	Ø203 mm / T9	G	22 kWh / 1000 h
NKLF T5	22 W	1450 lm	6500 K	Ø185 mm / T5	G	22 kWh / 1000 h

FLP 1600 SOLAR LED REFLEKTOR SO SOLÁRNYM PANELOM A PIR SENZOROM POHYBU

- 40 ks SMD 2835 LED
- **svietivosť: 1600 lm / 6000 K**
- materiál: ABS, PC
- solárny panel: 9,5 Wp monokryštalický silikón
- zabudovaný Lithium akumulátor pack, 18650 / 5400 mAh / 7,4 V
- **PIR pohybový senzor 120°, max. 3-8 m**
- program samoregulácie
- mimoriadne dlhý prevádzkový čas
- nastaviteľný uhol sklonu: hore 20°, dole 10°
- jednoduchá montáž na stenu, rovný (max. Ø60 mm), alebo oblúkový (max. Ø50 mm) stĺp
- rozmery: 23,2 x 49,2 x 5,8 cm

Svetelné zdroje LED vo svetidle sa nedajú vymeniť.



FLP 1100 SOLAR LED REFLEKTOR SO SOLÁRNYM PANELOM

- 55 ks SMD 2835 LED
- **svietivosť: 1100 lm / 6000 K**
- materiál: ABS, PC
- dvojitraný solárny panel: 6,5 Wp + 4,5 Wp monokryštalický silikón
- zabudovaný Li-ion akumulátor, 18650 / 7200 mAh / 3,7 V
- **PIR pohybový senzor 120°, max. 8 m**
- USB nabíjacie zásuvky: 5V~/0,5 A
- nastaviteľné priebežné svetlo, detekcia pohybu alebo kombinovaná funkcia
- dĺžka kábla: 2,8 m
- rozmery: solárny panel: 30,5 x 20,6 x 1 cm, reflektor: 19,3 x 13 x 3,5 cm

Svetelné zdroje LED vo svetidle sa nedajú vymeniť.



FLP 1000 SOLAR LED REFLEKTOR SO SOLÁRNYM PANELOM A PIR POHYBOVÝM SENZOROM

- 60 ks SMD 2835 LED
- **1000 lm**
- 6000 K
- veľký solárny panel
- **zabudovaný Li-ion akumulátor, 18650 / 7200 mAh / 3,7 V**
- PIR pohybový senzor max. 8 m
- možnosť vybrať detekciu pohybu a/alebo svetla, alebo priebežné svietenie
- rozmery: 30 x 25 x 3,5 cm

Svetelné zdroje LED vo svetidle sa nedajú vymeniť.



FLP 500 SOLAR LED REFLEKTOR SO SOLÁRNYM PANELOM A PIR POHYBOVÝM SENZOROM

- 30 ks SMD 2835 LED
- **500 lm**
- 6000 K
- veľký solárny panel
- **zabudovaný Li-ion akumulátor, 18650 / 3000 mAh / 3,7 V**
- PIR pohybový senzor max. 6 m
- možnosť vybrať detekciu pohybu a svetla, alebo priebežné svietenie
- rozmery: 21,8 x 15 x 3,5 cm

Svetelné zdroje LED vo svetidle sa nedajú vymeniť.



FLP1002SOLAR LED REFLEKTOR SO SOLÁRNYM PANELOM A SENZOROM POHYBU

- 2 x 28 ks studených bielych SMD LED
- **v tme svieti v úspornom režime, pri detekcii pohybu svietivosť sa zvýši na 100%**
- uhol detekcie senzora pohybu PIR je 120°, dosah 5 m
- **1000 lm / 6000 K**
- materiál: plast + kov
- **IP44: ochrana voči striekajúcej vode (z každého smeru)**
- upevňovacie prvky sú príslušenstvom
- napájanie: 2 x 3,7 V 18650 Li-ion 2000 mAh akumulátor
- rozmery: 21,5 x 6,5 x 47 cm

Svetelné zdroje LED vo svetidle sa nedajú vymeniť.



FLP300SOLAR LED REFLEKTOR SO SOLÁRNYM PANELOM A SENZOROM POHYBU

- 36 ks studených bielych SMD LED
- **v tme svieti v úspornom režime, pri detekcii pohybu svietivosť sa zvýši na 100%**
- uhol detekcie senzora pohybu PIR je 120°, dosah 5 m
- **300 lm / 10000K**
- materiál: plast
- **IP44: ochrana voči striekajúcej vode (z každého smeru)**
- upevňovacie prvky sú príslušenstvom
- napájanie: zabudovaný 1 x 3,7 V 18650 Li-ion 2000 mAh akumulátor
- rozmery: 19 x 3 x 10,8 cm

Svetelné zdroje LED vo svetidle sa nedajú vymeniť.



FLP250SOLAR

LED REFLEKTOR SO SOLÁRNYM PANELOM A SENZOROM POHYBU

- 56 ks studených bielych SMD LED
- **v tme svietí energeticky úsporným spôsobom, ktorý sa pri detekcii pohybu zvýši na 100%**
- uhol detekcie senzora pohybu PIR je 120°, dosah 5 m
- **250 lm / 10000K**
- materiál: plast
- **IP44: ochrana voči striekajúcej vode (z každého smeru)**
- upevňovacie prvky sú príslušenstvom
- napájanie: 1x 3,7 V 18650 Li-ion 1200 mAh akumulátor
- rozмеры: reflektor: 15 x 23 x 8 cm
solárny panel: 13,5 x 12 x 6,5 cm
dĺžka kábla: 5 m

Svetelné zdroje LED vo svietidle sa nedajú vymeniť.



FLP30SOLAR

SOLÁRNE LED SVIETIDLO SO SENZOROM POHYBU

- automatické za- a vypnutie
- **zabudovaný solárny panel a akumulátor: cez deň sa nabíja, v noci svieti**
- v tme svieti len stredná časť, pri detekcii pohybu sa zapne aj spodný zdroj svetla
- PIR senzor pohybu, dosah 3-5 m
- **30 lm svietivosť**
- **IP44 ochrana pred striekajúcou vodou**
- materiál: plast a nehrdzavejúci oceľ
- 2 studené biele LED
- prevádzkový čas cca. 6-8 h
- napájanie: 1x 3,7 V 14500 Li-ion 500 mAh akumulátor
- rozмеры: 8 x 5 x 17 cm

Svetelné zdroje LED vo svietidle sa nedajú vymeniť.



FLP 2/BK SOLAR

LED SVIETIDLO SO SOLÁRNYM PANELOM A POHYBOVÝM SENZOROM

LED reflektor je odolný voči poveternostným podmienkam, má napájanie na solárnu batériu a zabudovaný akumulátor s veľkou kapacitou. V tme svietia predné a zadné LED v úspornom režime (3%), v prípade detekcie pohybu svietivosť sa zvýši na 100%.

- výkon: **1,5 W** (14 x SMD2835, 12 predných + 2 zadné)
- **svietivosť: 200 lm (vpredu 6000 K studená biela, vzadu 3000 K teplá biela)**
- akumulátor: 1 x 1200 mAh Li-ion, 3,7 V; nevymeniteľný
- PIR senzor pohybu (120° / 6 m)

Svetelné zdroje LED vo svietidle sa nedajú vymeniť.



FLP 5 SOLAR

LED REFLEKTOR SO SOLÁRNYM PANELOM A PIR POHYBOVÝM SENZOROM

- 56 ks SMD 2835 LED • **svietivosť: 500 lm, studená biela** • materiál: ABS, PC • **voľne otáčateľné reflektory** • príslušenstvom je **vymeniteľný Li-ion akumulátor, 18650 / 1500 mAh / 3,7 V** • **prevádzkový čas z akumulátora: max. 60 minút** • PIR pohybový senzor, max. 8 m dosah • **nastaviteľná citlivosť na svetlo** (denná - nočná) • **nastaviteľný čas svietenia** (10 sek - 2 min), od posledného pohybu • dĺžka kábla solárneho panela: 4,8 m • rozмеры: solárny panel: 20 x 19 x 5 cm, reflektor: 20 x 19 x 12 cm

Svetelné zdroje LED vo svietidle sa nedajú vymeniť.





RCC 210/WH STROPNÉ SVIETIDLO UFO

- objímka: E14/max. 13 W, zdroj svetla nie je príslušenstvom
- skrutky a hmoždinky sú príslušenstvom
- napájanie: 230 V~/50 Hz
- rozmery: Ø21 cm x 7,5 cm



0687H VONKAJŠÍ POHYBOVÝ SENZOR PIR

- pasívny infračervený (PIR) senzor
- **IP44 na vonkajšie použitie**
- uhol snímania: 180°
- dosah: 12 m
- nastaviteľná citlivosť svetla
- nastaviteľný čas fungovania:
od 10±5 s - do 4±1 min
- nastaviteľný výkon:
max. 1000 W
- 220-240 V~/ 50 Hz



PIR 04/WH SENZOR POHYBU, NÁSTENNÝ

- pasívny infračervený (PIR) senzor
- **IP44 na vonkajšie použitie**
- uhol snímania: 180°
- dosah: 12 m
- nastaviteľný čas fung.: 10 s - 7 min
- nastaviteľná citlivosť svetla: 3 - 2000 LUX
- funguje aj v tme, aj v svetle
- možnosť otáčania vo vertikálnej polohe
- napájanie: 230 V~/ 0,45 W (0,1 W)
- nastaviteľný výkon: 230 V~/ 1200 W
- rozmery: 85 x 85 x 90 mm



LMF 36/4500H LED SVIETIDLO DO KAZETOVÉHO STROPU

- spotreba: 36 W, svietivosť: 4500 lm
 - dokonale nahradí 595 x 595 mm panelové svietidlo
 - masívne hliníkové telo
 - LED driver je príslušenstvom
 - mimoriadne jednoduchá montáž do kazetového stropu
 - prirodzená 4000 K farba svetla
 - dá sa montovať zavesením, 4 x 60 cm sada lán je príslušenstvom
- Neobsahuje radovú svorku. Inštalácia môže vyžadovať radu odborníka. Svetelné zdroje LED vo svietidle sa nedajú vymeniť. Toto svietidlo nie je vhodné na zväzňujúce osvetlenie.



VIDEO

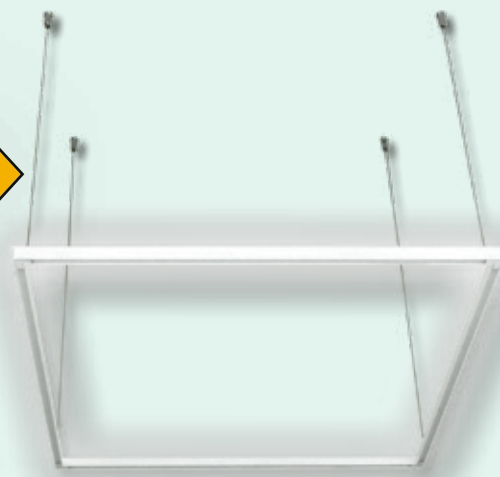

LED ŽIAROVKA



1



2



3



4



obr.	typ	energetická trieda	svietivosť	výkon	spotreba energie	objímka	teplota farby	životnosť
1	PLUS-6 4200K / GU10		510 lm	6 W	6 kWh / 1000 h	GU10	4200 K	25.000 h
1	PLUS-10 4200K / GU10		800 lm	10 W	10 kWh / 1000 h	GU10	4200 K	25.000 h
2	EITE-6 E14 4200K		510 lm	6 W	6 kWh / 1000 h	E14	4200 K	25.000 h
3	ULTRA-6 4200K		510 lm	6 W	6 kWh / 1000 h	E14	4200 K	25.000 h
4	PREMIER-8 4200K		850 lm	8 W	8 kWh / 1000 h	E27	4200 K	25.000 h
4	PREMIER-10 4200K		1000 lm	10 W	10 kWh / 1000 h	E27	4200 K	25.000 h
4	PREMIER-12 4200K		1150 lm	12 W	12 kWh / 1000 h	E27	4200 K	25.000 h
4	PREMIER-15 4200K		1500 lm	15 W	15 kWh / 1000 h	E27	4200 K	25.000 h
4	PREMIER-18 4200K		1850 lm	18 W	18 kWh / 1000 h	E27	4200 K	25.000 h

UFO PRO-30 6400K LED ZDROJ SVETLA

- svietivosť: 3050 lm
- **výkon: 30 W**
- energetická trieda: F
- spotreba energie: 30 kWh / 1000 h
- objímka: E27
- **teplota farby: 6400 K**
- životnosť: 25.000 h



DARK-10 4200K LED ZDROJ SVETLA

- svietivosť: 1032 lm
- **výkon: 10 W**
- energetická trieda: F
- spotreba energie: 10 kWh / 1000 h
- objímka: E27
- **teplota farby: 4200 K**
- životnosť: 30.000 h
- zapnutie: <15 lux, vypnutie: >25-30 lux



LF 3/27 LED ZDROJ SVETLA FAKĽA

- **3in1: plameň fakle, pulzujúce svetlo, stále svetlo**
- funkcie regulovateľné pomocou štandardného spínača osvetlenia
- za- a vypnite viackrát pre zmenu režimu
- **2in1: otočením dole otočí sa aj plameň**
- 3 W / E27 / 230 V~ / 50 Hz
- ~40 lm / 1600 K / 30.000 h / 360°
- Ø49 x 115 mm / 40 g / -10...+35 °C



VIDEO



LS 5000RGB RGB LED PÁS, SADA

- svietivosť: 400 Lm/m
 - **výkon: 4,8 W/m**
 - **30 x SMD 5050 LED/m**
 - **silikónová ochranná vrstva, lepiaca páska na zadnej strane**
 - **farby LED: RGB**
 - teplota miešanej bielej farby: 6500 K
 - dĺžka pásu: 5 m
 - viacstupňová regulácia svietivosti
 - **prepínanie medzi 4 svetelnými efektmi**
 - napájanie pásu: adaptér, je príslušenstvom
 - napájanie diaľkového ovládača: 1 x 3 V CR2025 batéria, je príslušenstvom
- Toto svietidlo obsahuje zabudované svetelné zdroje LED.
Svetelné zdroje vo svietidle sa nedajú vymeniť.





E14/E27

REDUKČNÁ OBJÍMKA

- umožňuje používanie rôznych zdrojov svetla s objímkou E27
- max. 2 A

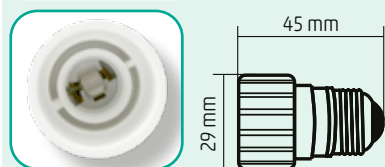

E27/E14

REDUKČNÁ OBJÍMKA

- umožňuje používanie rôznych zdrojov svetla s objímkou E14
- max. 2 A

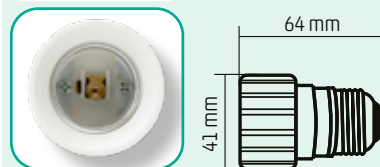

GU10/E14

REDUKČNÁ OBJÍMKA

- umožňuje používanie rôznych GU10 zdrojov svetla v objímkach E14
- max. 2 A

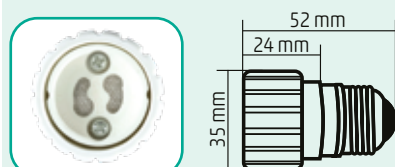

GU10/E27

REDUKČNÁ OBJÍMKA

- umožňuje používanie rôznych GU10 zdrojov svetla v objímkach E27
- max. 2 A



E14/GU10

REDUKČNÁ OBJÍMKA

- umožňuje používanie rôznych E14 zdrojov svetla v objímkach GU10
- max. 0,3 A

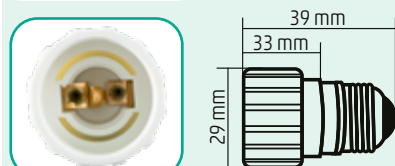

E27-GU10

REDUKČNÁ OBJÍMKA

- umožňuje používanie rôznych E27 zdrojov svetla v objímkach GU10
- max. 0,3 A

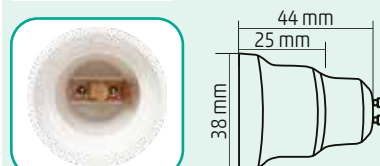
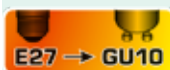

BB AL01

STOLNÉ SVIETIDLO, BAMBUČKO A BULIENKA

- materiál: kov + teleso lampy z plastu, tienidlo svietidla z plátna
- typ objímky: E14 / max. 25 W, svetelný zdroj nie je príslušenstvom
- napájanie: 230 V~ / 50 Hz
- dĺžka napájacieho kábla: 1,5 m, spínač na kábli
- rozmery: Ø15 x 40 cm / 510 g



VUK ML01

STROPNÉ SVIETIDLO, VUK

- **Zin1**: otočením dekoratívneho rámu si môžete vybrať vhodný farebný odtieň
- odolné teleso svietidla
- materiál: plastový kryt a dekoratívny rám
- typ objímky: E14 / max. 13 W, svetelný zdroj nie je príslušenstvom
- napájanie: 230 V~ / 50 Hz
- rozmery: 32,8 x 29,5 x 7,5 cm, s dekoratívnym okrajom

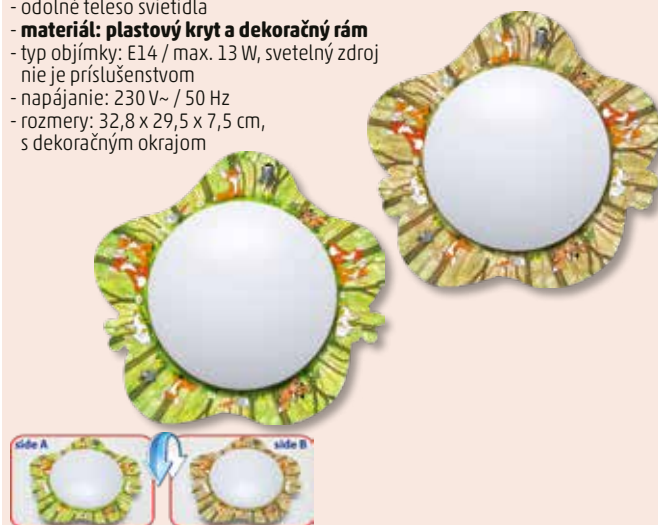

VUK LC02

LED NOČNÉ SVETLO, RGB

- výber farby na farebnej stupnici
- dotykové ovládanie
- jednofarebné osvetlenie alebo režim striedajúcich sa farieb
- 3 ks LED meniace farbu
- predpokladaný priemerný čas prevádzky: cca. 6-7 hodín
- napájanie: 5 V~ / 350 mAh akumulátor, USB nabíjací kábel je príslušenstvom
- rozmery: Ø7,5 x 8,5 cm



PM 01/BG

NOČNÉ SVETLO, PLYŠOVÝ MEDVEĎ

- voliteľná zmena farieb LED, 8 ks farbu meniacich LED
- mäkký, jemný plyš príjemný na dotyk
- dekorácia a nočné svetlo v jednom
- večer pomáha deťom ľahšie zaspáť
- možnosť použiť aj ako vankúšik
- napájanie: 3 x 1,5 (AA) batéria, nie je príslušenstvom
- rozmery: 30 x 45 x 16 cm



VIDEO



LED ZOO

LED KLÚČENKA V TVARE ZVIERATKA

- kvalitné plastové prevedenie
- náročné riešenie
- zvukový a svetelný efekt
- napájanie: 3 x 1,5 V (LR1130) gombíková batéria, je príslušenstvom
- 12 ks / displej

Dodávame výlučne v displeji!



LED ANIMALS

LED KLÚČENKA V TVARE ZVIERATKA

- kvalitné plastové prevedenie
- náročné riešenie
- zvukový a svetelný efekt
- napájanie: 3 x 1,5 V (LR1130) gombíková batéria, je príslušenstvom
- 12 ks / displej

Dodávame výlučne v displeji!



Bezpečnostná technika

HGWNK-88102 HOMEGUARD BEZDRÔTOVÝ BEZPEČNOSTNÝ SYSTÉM

Wi-Fi Smart Hub:

- rozlíšenie videa: 2K QHD, 2560 x 1440
- kompresia videa: H.265 / H.264
- snímková frekvencia: max. 4 MP @ 15 fps
- video vstup: 8 kanálov
- video výstup: HDMI: 3840x2160, 2560x1440, 1920x1080, 1440x900, 1280x1024, 1280x720, 1024x768
- režim nahrávania: manuálny, automatický a detekcia pohybu
- detekcia AI objektu: detekcia človeka
- úložný priestor: 2,5" HDD a MicroSD karta max. 256 GB
- nastavenie zóny aktivity
- zóna ochrany údajov: 4
- spôsob ukladania: USB flash disk, sieť
- externé rozhranie: 1 x LAN port, 1 x štandardný RJ45 Ethernet port, 2 x USB 2.0 porty
- podpora dropbox
- bezdrôtová sieť: 2,4 GHz Wi-Fi (IEEE802.11 b/g/n)
- napájanie: 12 V[~] / 2 A
- rozmery: 142 x 102 x 160 mm

Bezdrôtové kamery (HGWBK-353):

- obrazový senzor: 1/2,7" Progressive Scan CMOS
- objektiv: 2,8 mm fixná šošovka
- pozorovací uhol: 140° široký pozorovací uhol
- kvalita videa: 4MP QHD (2560 x 1440 pixelov)
- kompresia videa: H.265 / H.264
- snímková frekvencia: max. 15 fps
- životnosť akumulátora: až 365 dní
- zdroj energie: nabíjateľný 11600 mAh lítiový akumulátor
- nabíjanie akumulátora: Type-C port
- farebné nočné videnie: 20 m
- čierne nočné videnie: 30 m
- obojsmerný zvuk: mikrofón a reproduktor
- sýreňa: 100 dB
- redukcia šumu: 3D
- reflektor
- červeno-modré svetlo
- IP66
- napájanie: 5 V[~] / 2 A
- rozmery: 52 x 125,5 x 78 mm



NEW!

HOMEGUARD

HGWOB-256 HOMEGUARD 2K SUPER HD WI-FI SMART IP KAMERA

- obrazový senzor: 1/2,9" Progressive Scan CMOS
- pozorovací uhol: 110° široký pozorovací uhol
- nočné videnie: do 15 m
- kvalita videa: 2K QHD (2560 x 1440 pixelov)
- snímková frekvencia: max. 30 fps
- kompresia videa: H.264
- sýreňa
- obojsmerná konverzácia: mikrofón a reproduktor
- detekcia AI objektu: človek / vozidlo / domáce zvierata
- lokálne úložisko: MicroSD karta, do 256 GB
- cloudové úložisko: 30 dní bezplatné uloženie
- vysokorychlostné internetové pripojenie s 2,4 GHz Wi-Fi
- prevádzkové podmienky: -10 - 50 °C
- vlhkosť: 10 - 90%
- vnútorné a vonkajšie prevedenie
- IP66
- napájanie: 5 V[~] / 1 A, <3,6 W
- rozmery: 60 x 60 x 124 mm
- netto hmotnosť: 173 g

APP: Homeguardlive



HOMEGUARD

HGWOB-253 HOMEGUARD 2K SUPER HD WI-FI SMART IP KAMERA

- obrazový senzor: 1/3" Progressive Scan CMOS
- pozorovací uhol: 110° široký pozorovací uhol
- nočné videnie: do 20 m
- digitálny zoom: 16x
- posúvanie / nakláňanie: horizontálne 360°, vertikálne 100°
- kvalita videa: 2K QHD (2560 x 1440 pixelov)
- snímková frekvencia: max. 30 fps
- kompresia videa: H.264
- sýreňa
- obojsmerná konverzácia: mikrofón a reproduktor
- detekcia AI objektu: človek / vozidlo / domáce zvierata
- lokálne úložisko: MicroSD karta, do 256 GB
- cloudové úložisko: 30 dní bezplatné uloženie
- vysokorychlostné internetové pripojenie s 2,4 GHz Wi-Fi
- prevádzkové podmienky: -10 - 50 °C
- vlhkosť: 10 - 90%
- vonkajšie prevedenie
- IP66
- napájanie: 5 V[~] / 1 A, <4,5 W
- rozmery: 160 x 155 x 100 mm

APP: Homeguardlive



HOMEGUARD

HGWIP-212

HOMEGUARD 2K SUPER HD WI-FI SMART IP KAMERA

NEW!

- **obrazový senzor:** 1/3" Progressive Scan CMOS
- pozorovací uhol: 110° široký pozorovací uhol
- **nočné videnie:** do 8 m
- digitálny zoom: 8x
- posúvanie / nakláňanie: horizontálne 350°, vertikálne 80°
- **kvalita videa:** 2K QHD (2560 x 1440 pixelov)
- **snímková frekvencia:** max. 30 fps
- kompresia videa: H.264
- síreňa
- obojsmerná konverzácia: mikrofón a reproduktor
- **detekcia AI objektu:**
človek / vozidlo / domáce zvieratá
- lokálne úložisko: MicroSD karta, do 256 GB
- cloudové úložisko: 30 dní bezplatné uloženie
- vysokorychlostné internetové pripojenie s 2,4 GHz Wi-Fi
- prevádzkové podmienky: -10 - 40 °C
- vlhkosť: 10-90%
- vnútorné prevedenie
- napájanie: 5 V / 1 A, <6 W
- **rozmery:** 82 x 82 x 112 mm



APP: Homeguardlive



HGWBK-353

HOMEGUARD KAMERA PRE SYSTÉM HGWNK-88102

NEW!

- obrazový senzor: 1/2,7" Progressive Scan CMOS
- objektív: 2,8 mm fixná šošovka
- **pozorovací uhol:** 140° široký pozorovací uhol
- **kvalita videa:** 4MP QHD (2560 x 1440 pixelov)
- kompresia videa: H.256 / H.264
- **snímková frekvencia:** max. 15 fps
- životnosť akumulátora: až 365 dní
- zdroj energie: nabíjateľný 11600 mAh lítiový akumulátor
- nabíjanie akumulátora: Type-C port
- **farebné nočné videnie:** 20 m
- **čiernobiele nočné videnie:** 30 m
- obojsmerný zvuk: mikrofón a reproduktor
- síreňa: 100 dB
- redukcia šumu: 3D
- reflektor
- červeno-modré svetlo
- prevádzková teplota: -20 - 50°C
- vlhkosť: <90%
- **IP66**
- napájanie: 5 V / 2 A
- **rozmery:** 52 x 125,5 x 78 mm
- netto hmotnosť: 450 g



HGBSP-350

HOMEGUARD SOLÁRNY PANEL KU KAMERE HGWBK-353

NEW!

- typ prípojky: USBC
- s magnetickým napájacím káblom
- 360° nastaviteľná konzola
- dĺžka kábla: 4 m
- výkon: 3,2W
- IP66
- rozmery: 185 x 120 x 6,5 mm
- hmotnosť: 274 g
- kompatibilné s: HGWNK-88102



HGWBK-353R

HOMEGUARD DOPLNKOVÝ AKUMULÁTOR KU KAMERE HGWBK-353

NEW!

- napájacie napätie: 5V
- min. kapacita: 11600 mAh
- rozmery: 72,5 x 46,5 x 40 mm
- hmotnosť: 210 g



WILDCAM1

POLOVNÍČKA A MONITOROVACIA KAMERA

3v1: ZÁZNAM NA POHYB, MANUÁLNY A TIME-LAPSE REŽIM

- ideálne v prírode a okolo domu, na monitorovanie zvierat a votrelcov

- **fotopaparát a videokamera s rozlíšením FullHD**

- súčasné vyhotovenie fotografií a videí (1.3MP)

- **zabudovaný svetelný a pohybový senzor**

- infračervený reflektor, 38 x LED

- **dosah cca. 10 m cez deň aj v noci**

- 0,8 s rýchly reakčný čas

- 2,00" (5 cm) farebný TFT LCD displej

- nastaviteľný interval spúšťania a dĺžka videa

- **časovač záznamu**

- dátum, čas, fáza mesiaca, teplota na obrázkoch

- menu: EN, H, SK, RO, D, SRB, HR, UA, F, I, CN

- veľmi nízka spotreba v pohotovostnom režime

- max. 32 GB karta microSD Class10+

(nie je príslušenstvom)

- **zvýšená ochrana IP66 proti prachu a vode**

- príslušenstvo s upevňovacím popruhom

- napájanie: 4 x alebo 8 x AA batéria,

nie je príslušenstvom

- cca. 6 mesiacov pohotovostného režimu

- externý zdroj napájania DC:

6 V / 2 A, nie je príslušenstvom

- rozmery: 99 x 136 x 65 mm

NEW!



HSK 140

IMITÁCIA VONKAJŠEJ KAMERY SO SVIETIDLOM

- reálny, moderný vzhľad kamery

- **priebežne blikajúce červené svetlo**

- **dvojité LED svetidlo** s bielym svetlom

- **so senzorom svetla a pohybu**

- svetlidlo sa zapne **v tme pri detekcii pohybu**

- odstraší neželaných návštevníkov, zvyšuje viditeľnosť pri otváraní dverí

- otočná, polohovateľná

- **na vonkajšie aj vnútorné použitie**

- ochrana proti vode (IP44)

- napájanie: 3 x AAA (1,5 V) batéria, nie je príslušenstvom

- príslušenstvo: sada skrutiek

- rozmery: Ø70 x 143 mm



HSK 130

VONKAJŠIA SOLÁRNA IMITÁCIA KAMERY

VĎAKA SOLÁRNEMU NABÍJANIU NEVYŽADUJE ČASTÚ VÝMENU BATÉRIÍ, JE IDEÁLNA NA MONTÁŽ DO VYŠŠEJ POLOHY*

- realistický vzhľad bezpečnostnej kamery

- **pre vonkajšie použitie**, s ochranou proti vode (IP44)

- stabilná masívna úprava

- **možnosť naklonenia a otočenia**

- môže byť pripevnený na vodorovný aj zvislý povrch rôznymi spôsobmi

- **neustále blikajúca červená LED**

- uvedenie do prevádzky za niekoľko minút

- napájanie: 2 x 1,2-1,5 V (AA) **nabíjateľný akumulátor**,

nie je príslušenstvom

- príslušenstvo: sada skrutiek,

súčiastky pre montáž

- rozmery:

230 x 215 x 70 mm



*solárny článok nabíja zvlášť zaobstarané
2 ks AA akumulátory

HSK 110

IMITÁCIA EXTERIÉROVEJ BEZPEČNOSTNEJ KAMERY

- imitácia skutočnej kamery

- **aj na vonkajšie**, aj na vnútorné použitie

- možnosť naklňania a otáčania

- **priebežne blikajúca červená LED kontrolka**

- napájanie 2 x 1,5 V (AA) batéria, nie je príslušenstvom

- rozmery: 230 x 170 x 85 mm



HSK 120

IMITÁCIA BEZPEČNOSTNEJ KAMERY

- tvar dómovej kamery

- **priebežne blikajúca červená LED**

- jednoduché za- a vypínanie

- rýchla a jednoduchá montáž

- napájanie 2 x 1,5 V (AA) batéria, nie je príslušenstvom

- rozmery: Ø116 x 70 mm



HSS 110

IMITÁCIA VONKAJŠEJ BEZPEČNOSTNEJ SÍRENY

- **reálny vzhľad síreny**

- na vonkajšie aj vnútorné použitie

- **ochrana proti vode (IP44)**

- stabilné, masívne prevedenie

- **priebežne blikajúca červená LED, dobre viditeľná aj z diaľky**

- jednoduché uvedenie do prevádzky

- napájanie: 3 x 1,5 V (AA) batéria,

nie je príslušenstvom

- rozmery: 200 x 280 x 95 mm



DPV SMART

SMART VCHODOVÝ VIDEOTELEFÓN



ROZŠÍRITEĽNÝ NA VŠESTRANNÝ BEZPEČNOSTNÝ SYSTÉM

- vchodový videotelefón + tichý režim + režim pozorovacej kamery + poplašný alarm
- 7" (17,7 cm) tenký monitor s **dotykovou obrazovkou**
- masívna, **hliníková vonkajšia kamerová jednotka** (IP65)
- **lepšia kvalita obrazu, vylepšená kamera AHD**
- signalizácia návštevníka v režime kamery s pohybovým senzorm
- možnosť rozšírenia: 2 x vonkajšia jednotka s kamerou, 4 x monitor, 2 x kamera na spozorovanie, 2 x senzor otvárania alebo pohybu (opcia)
- otvorenie brány v prípade používania elektrickej zámky (opcia)
- RFID **bezdotykové kľúče** pre rýchle a pohodlné otvorenie dverí
- InterCom: funkcia domáceho telefónu v prípade viacerých vnútorných jednotiek
- **odošle správu pri detekcii pohybu**
- automatická a manuálna **príprava fotky-videa**
- pozorovania vonkajšieho prostredia, aj na diaľku
- citlivá kamera s nočným režimom
- praktické **profily zvonenia: doma, vzdialene, nočný režim**
- voliteľné zvonenia
- regulovateľný mikrofón, reproduktor a vlastnosti obrazu
- užívateľsky prívítivé menu: EN, HU, SK, RO, D, SRB
- **vzdialený internetový prístup pomocou smartfónu** (Smart Life, Tuya Smart)
- platforma Tuya je kompatibilná s mobilnými telefónmi Android a iOS
- vzdialený prístup zdieľaný medzi členmi rodiny
- pamäť rozširiteľná o microSD kartu (128 GB, Class10+, nie je príslušenstvom)
- 4-žilový kábel medzi jednotkami
- príslušenstvo: 7 x RFID bezdotykových kľúčov (DPV 270RFID), nástenné držiaky, ~10 m pripojovací kábel, rozširujúce prípojky, sieťový adaptér, inštalčný materiál
- rozmery: vonkajšia / vnútorná jednotka: 68 x 159 x 32 mm / 180 x 125 x 28 mm



DPV WIFI 100

SMART VCHODOVÝ VIDEOTELEFÓN SO SVIETIDLOM S POHYBOVÝM SENZOROM A BEZDRÔTOVÝM ZVONČEKOM



- 5in1: **vchodový videotelefón + tichý alarm + pozorovacia kamera + bezdrôtový zvonček + svietidlo s pohybovým senzorm**
- **úplne bezdrôtový** vchodový telefón (nie je potrebný internetový ani napájací kábel počas niekoľkých mesiacov prevádzky medzi jednotlivými nabitiami)
- internetové pripojenie odkiaľkoľvek z celého sveta
- **zvonček sa rozsvieti na pohyb**
- možnosť nastaviť citlivosť **režimu pohybového senzora**, ktorý automaticky vyhotoví fotku a pošle správu
- ako bezpečnostná kamera nepretržitý **živý obraz**, napr. v prípade umiestnenia na nábytok
- široký uhol na pozorovanie veľkej oblasti
- **nočné osvetlenie** so skrytými infračervenými LED
- automatické prepnutie na citlivejší čiernobiely režim v tme
- manuálne **vyhotovenie fotografie alebo videonahrávky o návštevníkovi**
- možnosť vybrať kvalitu obrazu SD alebo HD 1080p
- upozornenie na vybitý akumulátor a prerušené internetové spojenie
- **príslušenstvom je bezdrôtový zvonček s nastaviteľnou melódiou, svetelnou signalizáciou a svietidlom s pohybovým senzorm** (~35 m dosah na otvorenom teréne)
- právo na vzdialený prístup je možné zdieľať medzi členmi rodiny
- TUYA platforma kompatibilná s Android a iOS mobilnými telefónmi
- rozširiteľný o funkciu zvukového asistenta (Google Home, Amazon Echo)
- 2 druhy napájania: zabudovaný, vymeniteľný akumulátor alebo pripravený na pripojenie sieťového adaptéra (nie je príslušenstvom)
- nabíjanie vchodového videotelefónu: z microUSB zásuvky (opcia: SA 24USB adaptér)
- **predpokladaný čas nabíjania / prevádzky: ~5 h / ~3 mesiace**
- napájanie zvončeka: z microUSB zásuvky (opcia: SA 24USB adaptér)
- rozširiteľný o microSD kartu (128 GB, Class10+, nie je príslušenstvom)
- IP54 čiastočná ochrana pred prachom a striekajúcou vodou
- príslušenstvo: rám proti dažďu, 2 x microUSB kábel, príslušenstvo pre inštaláciu
- vchodový videotelefón / zvonček: 50 x 124 x 42 mm / Ø73 x 27 mm



Ochranné známky a obchodné názvy sú majetkom ich príslušných vlastníkov. Služby poskytované tretími stranami nie je možné zaručiť.

VIDEO



DPV 26

VCHODOVÝ VIDEOTELEFÓN

- **7" (17,5 cm) ultra tenký farebný LCD monitor**
- pohodlné používanie bez telefónneho slúchadla
- **vonkajšia jednotka** montovateľná na stenu **s rámom proti dažďu**
- tlačidlo s modrým LED podsvietením
- **nočný režim** kamery so skrytými infračervenými LED
- voliteľné zvonenie (16 druhov)
- funkcia pozorovania vonkajšieho prostredia
- **otvorenie brány v prípade elektronickej zámky (opcia)**
- **regulovateľná citlivosť mikrofónu a hlasitosť hovoru**
- nastaviteľná svietivosť monitoru, ostrosť obrazu a hlasitosť
- **4-vodičový kábel** medzi vonkajšími a vnútornými jednotkami
- príslušenstvo: rám proti dažďu, pripojovací kábel (cca. 9 m), kovový nástenný rám, sieťový adaptér, skrutky
- napájanie vonkajšej / vnútornej jednotky: z monitora / sieťový adaptér (12 V~/1 A)
- rozmery vonkajšej / vnútornej jednotky: 40 x 119 x 30 mm / 182 x 134 x 19 mm



DPV 270K

VONKAJŠIA KAMERA NA ROZŠIŘENIE

- **kompatibilita: DPV 26, DPV 27, DPV 270** • vyhotovenie fotografie alebo video-nahrávky o návštevníkovi automatické a manuálne nahrávanie
- **vonkajšia jednotka montovaná na stenu (IP44)** • nočný režim kamery so skrytými infračervenými LED
- **svietiace tlačidlo zvončeka a hliníkový predný panel** • otvorenie brány v prípade používania elektrickej zámky (opcia) • regulovateľná citlivosť mikrofónu a hlasitosť hovoru
- 4-žilový kábel medzi jednotkami
- **príslušenstvo: rám proti dažďu, prepojovací kábel (~10 m), inštalačný materiál** • napájanie: z monitora DPV 270 (+12 V) • rozmery: ~80 x 160 x 30 mm



DPV 270RFID

SADA BEZDOTYKOVÝCH KLÍČOV PRE VCHODOVÝ VIDEOTELEFÓN DPV SMART, DPV 270

- **5 ks modrých klúčov používateľa (USER) na otváranie**
- **1 ks červený klúč vymazania (CLEAN) - vymaže všetky karty naraz zo systému**
- **1 ks žltý klúč slúži na pridanie (ADD) modrých klúčov**
- RFID 125 kHz / max. 10-30 mm
- stratené a poškodené klúče sa dajú nahradiť
- k jednému systému sa dá spárovať max. 24 klúčov



DP 22

SADA VCHODOVÉHO TELEFÓNU

- **vonkajšia jednotka pre inštaláciu mimo steny**
- s dvojvodičovým pripojením, **ideálne na výmenu starých zvončekov**
- estetická a masívna hliníková konštrukcia
- možno použiť s alebo bez **ochranného krytu**
- menovka s LED osvetlením
- vnútornú jednotku možno umiestniť na nábytok alebo namontovať na stenu
- **nastaviteľná hlasitosť zvukového signálu**
- možnosť otvárania zámku (záмок nie je súčasťou dodávky)
- prevádzková vzdialenosť pre kábel 50 m / 1 mm² (nie je príslušenstvom)
- elektronika otvárania brány bez externého napájania (12 V / 200 mA)
- ochrana proti vode: IP23
- napájanie: sieťový kábel (230 V~ / 50 Hz)



DP 012

SADA KÁBLOVÉHO VCHODOVÉHO TELEFÓNU PRE DVA BYTY

- dve vnútorné jednotky a jedna vonkajšia jednotka
- systém vchodového telefónu s **dvojitém elek. vedením**
- výborná kvalita prenosu zvuku medzi dvoma jednotkami
- **kovová, do steny zabudovateľná jednotka** s dvoma menovkami
- **elektronika otvárania vchodových dverí bez ďalšieho napájania**
- vymeniteľná menovka s červeným LED osvetlením
- jednoduché uvedenie do prevádzky: vedenie sa dá pripevniť skrutkou
- vnút. jedn. možno pripevniť na stenu alebo položiť
- napájanie: 230 V~ / 50 Hz
- rozmery: 87 x 227 x 45 mm / 200 x 116 x 55 mm



DP 02

SADA KÁBLOVÉHO VCHODOVÉHO TELEFÓNU

- systém vchodového telefónu s **dvojitém elektrickým vedením**
- výborná kvalita prenosu zvuku medzi dvoma jednotkami
- **kovová, do steny zabudovateľná jednotka**
- **elektronika otvárania vchodových dverí bez ďalšieho napájania**
- vymeniteľná menovka s červeným LED osvetlením
- jednoduché uvedenie do prevádzky: vedenie sa dá pripevniť skrutkou
- vnútornú jednotku možno pripevniť na stenu alebo položiť
- napájanie: 230 V~ / 50 Hz
- rozmery: 87 x 227 x 45 mm / 200 x 116 x 55 mm



DP 01

SADA KÁBLOVÉHO VCHODOVÉHO TELEFÓNU

- systém vchodového telefónu s **dvojitém elektrickým vedením**
- výborná kvalita prenosu zvuku medzi dvoma jednotkami
- **elektronika otvárania vchodových dverí bez ďalšieho napájania**
- jednoduché uvedenie do prevádzky: vedenie sa dá pripevniť skrutkou
- vnútornú jednotku možno pripevniť na stenu alebo položiť
- napájanie: 230 V~ / 50 Hz
- rozmery: 87 x 227 x 45 mm / 73 x 100 x 36 mm



DCR313N

BEZDRÔTOVÝ ZVONČEK

- dosah: **max. 150 m**
- hlučnosť: max. 84 dB
- 6 melódii
- **LED signalizačné svetlo pri zvonení**
- nastaviteľná hlasitosť
- **tlačidlo s ochranou IP55**
- frekvencia: 868 MHz
- napájanie zvončeka: 4 x 1,5 V (AA) batéria, nie je príslušenstvom
- napájanie tlačidla: 1 x 3 V (CR2032) batéria, je príslušenstvom
- rozmery: vnútorná jednotka: 116 x 116 x 37,5 mm, tlačidlo: 42 x 42 x 18,5 mm



DC915NG

BEZDRÔTOVÝ ZVONČEK

- dosah: **max. 200 m**
- hlasitosť: max. 90 dB, 11 rôznych melódii
- možnosť načasovať tichý režim: 3, 6, 9, 12 hodín
- **stroboskopické LED osvetlenie rámu**
- **LED signalizačné svetlo pri zvonení**
- nastaviteľná hlasitosť
- **tlačidlo: IP55 ochrana**
- frekvencia: 868 MHz
- **napájanie zvončeka: 4 x 1,5 V C (LR14) batéria**, nie je príslušenstvom
- **napájanie tlačidla: 1 x 3 V (CR2032) batéria**, je príslušenstvom
- rozmery: 125 x 125 x 40 mm



DC515NP2

BEZDRÔTOVÝ ZVONČEK

- dosah: **max. 150 m** • hlasitosť: max. 84 dB, 9 rôznych melódii • možnosť načasovať tichý režim: 3, 6, 9, 12 h • **diskrétno HALO osvetlenie rámu a silné LED signalizačné svetlo** • možnosť pripojiť k jednému tlačidlu viac zvončekov, resp. k jednému zvončeku viac tlačidiel • **tlačidlo: ochrana IP55** • frekvencia: 868 MHz • **napájanie zvončeka: 230 V~ / 50 Hz** • **napájanie tlačidla: 1 x 3 V (CR2032) batéria**, je prísluškou.
- biela farba • rozmery: 70 x 70 x 76,5 mm



DC515N

BEZDRÔTOVÝ ZVONČEK

- dosah: **max. 150 m** • hlasitosť: max. 84 dB, 9 rôznych melódii • možnosť načasovať tichý režim: 3, 6, 9, 12 h • **diskrétno HALO osvetlenie rámu a silné LED signalizačné svetlo** • možnosť pripojiť k jednému tlačidlu viac zvončekov, resp. k jednému zvončeku viac tlačidiel
- **tlačidlo: ochrana IP55** • frekvencia: 868 MHz
- **napájanie zvončeka: 3 x 1,5 V (AA) LR6 batéria**, nie je príslušenstvom • **napájanie tlačidla: 1 x 3 V (CR2032) batéria**, je príslušenstvom • biela farba
- rozmery: vnútorná jednotka: 70 x 70 x 42,5 mm; tlačidlo: 30 x 70 x 15 mm



DC313NP2

BEZDRÔTOVÝ ZVONČEK

- dosah: **max. 150 m** • hlasitosť: max. 84 dB, 6 rôznych melódii • **LED signalizačné svetlo** pri zvonení
- nastaviteľná hlasitosť • **tlačidlo: IP55 ochrana**
- frekvencia: 868 MHz • **napájanie zvončeka: 230 V~ / 50 Hz** • **napájanie tlačidla: 1 x 3 V (CR2032) batéria**, je príslušenstvom
- rozmery: 110 x 70 x 40 mm



DC311NP2

BEZDRÔTOVÝ ZVONČEK

- dosah: **max. 150 m** • hlasitosť: max. 80 dB, 4 rôzne melódie • **tlačidlo: IP55 ochrana** • frekvencia: 868 MHz
- **napájanie zvončeka: 230 V~ / 50 Hz** • **napájanie tlačidla: 1 x 3 V (CR2032) batéria**, je príslušenstvom
- rozmery: 110 x 70 x 40 mm



DC313N

BEZDRÔTOVÝ ZVONČEK

- dosah: **max. 150 m**
- hlasitosť: max. 84 dB, 6 rôznych melódii
- **LED signalizačné svetlo** pri zvonení
- nastaviteľná hlasitosť
- **tlačidlo: IP55 ochrana**
- frekvencia: 868 MHz
- **napájanie zvončeka: 4 x 1,5 V (AA) LR6 batéria**, nie je príslušenstvom
- **napájanie tlačidla: 1 x 3 V (CR2032) batéria**, je príslušenstvom
- rozmery: 110 x 70 x 40 mm



DC311N

BEZDRÔTOVÝ ZVONČEK

- dosah: **max. 150 m**
- hlasitosť: max. 80 dB, 4 rôzne melódie
- **tlačidlo: IP55 ochrana**
- frekvencia: 868 MHz
- **napájanie zvončeka: 4 x 1,5 V (AA) LR6 batéria**, nie je príslušenstvom
- **napájanie tlačidla: 1 x 3 V (CR2032) batéria**, je príslušenstvom
- rozmery: 110 x 70 x 40 mm



DGP711

TLAČIDLO K ZVONČEKU HONEYWELL

- **výlučne pre zvončeky značky Honeywell typu DC**
- RF dosah na otvorenom teréne: 200 m
- **prevádzková frekvencia: 868 MHz**
- **ochrana IP55**
- napájanie: CR2032 batéria, je príslušenstvom
- rozmery: 42 x 42 x 18,5 mm



DGP311

TLAČIDLO K ZVONČEKU HONEYWELL

- **výlučne pre zvončeky značky Honeywell typu DC**
- RF dosah na otvorenom teréne: 200 m
- prevádzková frekvencia: 868 MHz
- **ochrana IP55**
- napájanie: CR2032 batéria, je príslušenstvom
- rozmery: 30 x 70 x 16 mm



DBK 1500AC BEZDRÔTOVÝ A BEZBATÉRIOVÝ ZVONČEK

BATÉRIA NIE JE POTREBNÁ, AJ V CHLADNOM PROSTREDÍ SPOĽAHLIVÁ PREVÁDZKA

- 36 melódií rôznych štýlov • polyfónny, príjemný zvuk • nastaviteľná hlasitosť v 4 + 1 stupňoch • tiché zvonenie so svetelným signálom • pracovný dosah v otvorenom priestore: cca 150 m • prevádzková frekvencia 433,92 MHz • vlastné kódovanie s funkciou učenia • ochrana pred nežiaducim rušením • napájanie zvončeka: 230 V~ / 50 Hz • napájanie tlačidla: kinetická energia • rozмеры: 80 x 75 x 25 mm



DBK 1401AC BEZDRÔTOVÝ A BEZBATÉRIOVÝ ZVONČEK

NIKDY NIE SÚ POTREBNÉ BATÉRIE, SPOĽAHLIVÁ PREVÁDZKA AJ V CHLADNOM PROSTREDÍ

- 36 známych, klasických melódií • polyfónny, príjemný zvuk • 4 nastaviteľné stupne hlasitosti • pri zvonení blikajúca svetelná signalizácia: ideálne pri deťoch • signalizácia zvukom / zvukom a svetlom / iba svetlom • teplé biele nočné pozíčné svetlo so svetelným senzorom, dá sa vpnúť alebo automatická prevádzka • možnosť používať až 8 tlačidlami • vysoká ochrana proti rušeniu od iných zvončiekov • pamäť pre výpadok prúdu • prémiové textilné prevedenie predného panela • vodeodolné tlačidlo (IP44) • dosah na otvorenom teréne: ~140 m • prevádzková frekvencia 433,92 MHz • napájanie tlačidla: kinetická energia • napájanie zvončeka: 220-240 V~ / 50 Hz • méret: nyomógomb / csengő: 41 x 88 x 33 mm / 83 x 83 x 36 mm



Nincs olyan
fotó, ami ide
kellene



DBK 1000AC BEZDRÔTOVÝ A BEZBATÉRIOVÝ ZVONČEK

BATÉRIA NIE JE POTREBNÁ, AJ V CHLADNOM PROSTREDÍ SPOĽAHLIVÁ PREVÁDZKA

- funkcia učenia: možnosť spárovať viac (min. 20) tlačidiel a zvončiekov • 20 rôznych melódií • viachlasný, príjemný zvuk • nastaviteľná sila zvuku, 3 stupne • modré LED kontrolky • svetelná signalizácia pri zvonení • funkcia nočného svetidla • dosah na otvorenom teréne: cca. 100 m • prevádzková frekvencia: 433,92 mhz • individuálne vopred kódovaný s funkciou učenia • ochrana pred nežiaducim rušením • napájanie zvončeka: 230 V~ / 50 Hz / 0,9 W • napájanie tlačidla: kinetická energia • rozмеры: 75 x 125 x 27 mm



DBS 1501AC SET BEZDRÔTOVÉHO ZVONČEKA

- dosah na otvorenom teréne: cca. 150 m • dva bezbatériové zvončeky • 36 rôznych, známych melódií • viachlasný, príjemný zvuk • nastaviteľné 4 stupne hlasitosti • modré LED kontrolky • blikajúca svetelná signalizácia pri zvonení • individuálne vopred kódovaný s funkciou učenia • možnosť spárovať 4 tlačidlá s jedným zvončekom • ochrana pred nežiaducim rušením • prevádzková frekvencia: 433,92 MHz • napájanie tlačidla: 1 x 12 V (LR23A) batéria, je príslušenstvom • napájanie zvončeka: 230 V~ 50 Hz / 0,3 W • rozмеры: 50 x 100 x 35 mm



DBS 1001DC SET BEZDRÔTOVÉHO ZVONČEKA

- 2 vnútorné jednotky + 1 tlačidlo • dosah na otvorenom teréne: cca. 100 m • polyfónny, príjemný zvuk • 8 rôznych, známych melódií • je vhodný aj ako pager • vlastné kódovanie s funkciou učenia • zvuková a blikajúca modrá svetelná signalizácia naraz • tlačidlo s ochranou IP44 • dostupných až 256 digitálnych kódov • prevádzková frekvencia: 433,92 MHz • napájanie zvončeka: 2 x 1,5 V (AA) batéria / vnútorná jednotka, nie je príslušenstvom • napájanie tlačidla: 1 x 3 V (CR2032) gombíková batéria, je príslušenstvom • rozмеры: 60 x 98 x 32 mm



DB 2050AC BEZDRÔTOVÝ ZVONČEK

- dosah na otvorenom teréne: cca. 200 m • viachlasný, príjemný zvuk • 36 rôznych melódií • 5 stupňov hlasitosti • zvuková signalizácia s blikajúcou svetelnou signalizáciou • modrá LED kontrolka stavu batérií • individuálne vopred kódovaný • prevádzková frekvencia: 433,92 MHz • napájanie: tlačidlo: 1 x 12 V (LR23A) batéria, je príslušenstvom; zvonček: 230 V~ / 50 Hz / 0,9 W • rozмеры: 80 x 76 x 23 mm



DB112AC

BEZDRÔTOVÝ ZVONČEK

• dosah na otvorenom teréne: **cca. 100 m** • 36 rôznych melódií • viachlasný, príjemný zvuk • nastaviteľná sila zvuku, 4 stupne • **modré LED kontrolky** • **IP44 ochrana proti prachu a vody tlačidla** • individuálne vopred kódovaný • prevádzková frekvencia: 433,92 MHz • napájanie: tlačidla: 1 x 12 V (LR23A) batéria, je príslušenstvom; zvonček: 230 V~ / 50 Hz / 1 W • rozmery: zvonček: 90 x 60 x 30 mm; tlačidlo: 85 x 60 x 25 mm



DB 1041AC

BEZDRÔTOVÝ ZVONČEK

• dosah na otvorenom teréne: **cca. 100 m**
• **3 stupne hlasitosti**
• vlastné kódovanie s funkciou učenia
• 36 rôznych melódií
• prevádzková frekvencia: 433,92 MHz
• **dá sa používať až s 8 tlačidlami**
• vysoká ochrana proti rušeniu od iných zvončekov
• napájanie: tlačidla: 1 x 3 V (CR2032) gombíková batéria, je príslušenstvom
zvonček: 230 V~ / 50 Hz / 0,5 W
• rozmery: 94 x 70 x 30 mm



DBA1101AC

BEZDRÔTOVÝ ZVONČEK

• dosah na otvorenom teréne: **cca. 110 m** • **nastaviteľná hlasitosť** • polyfónny, príjemný zvuk • 38 rôznych, známych melódií • **3 voliteľné režimy (zvuk a svetlo, len svetlo, len zvuk)** • tlačidlo s ochranou IP44 • individuálne kódovanie s funkciou učenia • vysoká ochrana proti rušeniu od iných zvončekov • s jedným zvončekom možno spárovať až 8 tlačidiel • pamäť v prípade výpadku napájania • prevádzková frekvencia 433,92 MHz • napájanie zvončeka: 220-240 V~ / 50 Hz • napájanie tlačidla: 1 x CR2032 (3 V), je príslušenstvom • zvonček / tlačidlo: 70 x 100 x 30 (+35) mm / 36 x 89 x 15 mm



DB 1601DC

BEZDRÔTOVÝ ZVONČEK

• dosah na otvorenom teréne: **cca. 160 m**
• 60 známych, klasických melódií
• polyfónny, príjemný zvuk
• **3 stupne hlasitosti a stíšenie**
• zapínateľná svetelná signalizácia
• napájanie: tlačidla: 1 x 3 V (CR2032) batéria, je príslušenstvom
• napájanie zvončeka: 3 x 1,5 V (AA) batéria, nie je príslušenstvom
• rozmery tlačidla/zvončeka: 35,3 x 65,4 x 17 mm / 80,6 x 80,2 x 32,8 mm



DB1401DC

BEZDRÔTOVÝ ZVONČEK

• dosah na otvorenom teréne: **cca. 140 m** • **látkový pofah** • nastaviteľná hlasitosť • polyfónny, príjemný zvuk • 38 rôznych, známych melódií • **3 voliteľné režimy (zvuk a svetlo, len svetlo, len zvuk)** • tlačidlo s ochranou IP55 • individuálne kódovanie s funkciou učenia • vysoká ochrana proti rušeniu od iných zvončekov • s jedným zvončekom možno spárovať až 8 tlačidiel • prevádzková frekvencia: 433,92 MHz • napájanie zvončeka: 3 x 1,5 V batéria AA, nie je príslušenstvom • napájanie tlačidla: 1 x 3 V CR2032, je príslušenstvom • rozmery: zvonček / tlačidlo: Ø13,5 x 4 cm / 4 x 8,5 x 1,8 cm



DB 1050DC

BEZDRÔTOVÝ ZVONČEK

• dosah na otvorenom teréne: **cca. 100 m** • vlastné kódovanie s funkciou učenia
• **36 rôznych melódií** • prevádzková frekvencia: 433,92 MHz • dá sa používať až s 8 tlačidlami • **vysoká ochrana proti rušeniu od iných zvončekov** • napájanie tlačidla: 1 x 3 V (CR2032) gombíková batéria, je príslušenstvom • napájanie zvončeka: 3 x 1,5 V (AA) (LR6) batéria, nie je príslušenstvom • rozmery: 70 x 94 x 30 mm



DB 1001DC

BEZDRÔTOVÝ ZVONČEK

• dosah na otvorenom teréne: **cca. 100 m** • polyfónny, príjemný zvuk • 8 rôznych, známych melódií • **je vhodný aj ako pager** • vysoká ochrana proti rušeniu od iných zvončekov • **vlastné kódovanie s funkciou učenia** • zvuková a blikajúca modrá svetelná signalizácia naraz • **tláčidlo s ochranou IP44** • dostupných až 256 digitálnych kódov • prevádzková frekvencia: 433,92 MHz • napájanie zvončeka: 2 x 1,5 V (AA) batéria, nie je príslušenstvom • napájanie tlačidla: 1 x 3 V (CR2032) gombíková batéria, je príslušenstvom • rozmery: 60 x 98 x 32 mm



DB 0640DC

BEZDRÔTOVÝ ZVONČEK

• dosah na otvorenom teréne: **cca. 60 m**
• polyfónny, príjemný zvuk
• **32 rôznych melódií**
• pri zvonení svetelná signalizácia pomocou červenej LED
• prevádzková frekvencia: 433,92 MHz
• napájanie: tlačidlo: 1 x 12 V (LR 23A) batéria, je príslušenstvom zvončeka: 2 x 1,5 V (AA) batéria, nie je príslušenstvom
• rozmery: 70 x 105 x 26 mm



D 6

KÁBLOVÝ MELODICKÝ ZVONČEK

• **funguje aj s existujúcim tlačidlom**
• 8 rôznych melódií
• **napájanie: 2 x 1,5 V (AA) batéria**, nie je príslušenstvom
• rozmery: 98 x 155 x 38 mm



DBP 03

TLAČIDLO K BEZDRÔTOVÉMU ZVONČEKU

• na nahradenie stratených, pokazených bezdrôtových tlačidiel alebo v prípade montáže k viacerým vchodovým dverám
• súzvuk vylúčený
• dosah na otvorenom teréne: **cca. 200 m**
• 256 rôznych digitálnych kódov
• **IP44 ochrana tlačidla**
• prevádzková frekvencia: 433,92 MHz
• **kompatibilita:** DB 108, DB 118, DB 128, DB 208, DB 218, DB 228, DB 268, DB 442, DBS 1001DC, DB 1001DC, DB 1002AC, DB 1501AC, DB 1502DC, DB 1503AC
• napájanie: tlačidlo: 1 x 3 V (CR2032) batéria, je príslušenstvom
• rozmery: 27 x 76 x 16 mm



typ	napájanie tlačidla	napájanie zvončeka	ochrana pred vodou tlačidla	možný počet tlačidiel	dosah na otvorenom teréne	prevádzková frekvencia
DCR313N	1 x 3 V (CR2032) gombíková batéria	4 x 1,5 V (AA) batéria	IP55	4	cca. 150 m	868 MHz
DC915NG	1 x 3 V (CR2032) gombíková batéria	4 x 1,5 V (C) batéria	IP55	6	cca. 200 m	868 MHz
DCS15NP2	1 x 3 V (CR2032) gombíková batéria	230 V~ / 50 Hz	IP55	4	cca. 150 m	868 MHz
DC515N	1 x 3 V (CR2032) gombíková batéria	3 x 1,5 V (AA) batéria	IP55	4	cca. 150 m	868 MHz
DC313NP2	1 x 3 V (CR2032) gombíková batéria	230 V~ / 50 Hz	IP55	4	cca. 150 m	868 MHz
DC311NP2	1 x 3 V (CR2032) gombíková batéria	230 V~ / 50 Hz	IP55	2	cca. 150 m	868 MHz
DC313N	1 x 3 V (CR2032) gombíková batéria	4 x 1,5 V (AA) batéria	IP55	4	cca. 150 m	868 MHz
DC311N	1 x 3 V (CR2032) gombíková batéria	4 x 1,5 V (AA) batéria	IP55	2	cca. 150 m	868 MHz
DBK 1500AC	bezbatériové, kinetická energia	230 V~ / 50 Hz	zvýšená odolnosť voči vode	1	cca. 150 m	433,92 MHz
DBK 1401AC	bezbatériové, kinetická energia	230 V~ / 50 Hz	IP44	4	cca. 140 m	433,92 MHz
DBK 1000AC	bezbatériové, kinetická energia	230 V~ / 50 Hz	odolný voči vode	4	cca. 100 m	433,92 MHz
DBS 1501AC	1 x 12 V (LR23A) batéria	230 V~ / 50 Hz	mon. na chránené miesto	4	cca. 150 m	433,92 MHz
DBS 1001DC	1 x 3 V (CR2032) gombíková batéria	2 x 1,5 V (AA) batéria	IP44	4	cca. 100 m	433,92 MHz
DB 2050AC	1 x 12 V (LR23A) batéria	230 V~ / 50 Hz	mon. na chránené miesto	10	cca. 200 m	433,92 MHz
DB112AC	1 x 12 V (LR23A) batéria	230 V~ / 50 Hz	IP44	4	cca. 100 m	433,92 MHz
DB 1041AC	1 x 3 V (CR2032) gombíková batéria	230 V~ / 50 Hz	IP55	8	cca. 100 m	433,92 MHz
DBA1101AC	1 x 3 V (CR2032) gombíková batéria	230 V~ / 50 Hz	IP44	8	cca. 110 m	433,92 MHz
DB 1601DC	1 x 3 V (CR2032) gombíková batéria	3 x 1,5 V (AA) batéria	IP44	20	cca. 160 m	433,92 MHz
DB1401DC	1 x 3 V (CR2032) gombíková batéria	3 x 1,5 V (AA) batéria	IP44	8	cca. 140 m	433,92 MHz
DB 1050DC	1 x 3 V (CR2032) gombíková batéria	3 x 1,5 V (AA) batéria	IP44	8	cca. 100 m	433,92 MHz
DB 1001DC	1 x 3 V (CR2032) gombíková batéria	2 x 1,5 V (AA) batéria	IP44	4	cca. 100 m	433,92 MHz
DB 0640DC	1 x 12 V (LR23A) batéria	2 x 1,5 V (AA) batéria	mon. na chránené miesto	nekódovaný, rozšíriteľný	cca. 60 m	433,92 MHz
D 6	2-žilové vedenie, káblové	2 x 1,5 V (AA) batéria	nie je príslušenstvom	neobmedzený	neobmedzený	káblová

HSB 120 R

BEZDRÔTOVÝ SIGNALIZÁTOR VSTUPU S DIAĽKOVÝM OVLÁDAČOM

- v prípade vstupu do okruhu pôsobenia pohybový senzor (PIR) vydáva zvukovú a svetelnú signalizáciu
- pohybový senzor: vodorovne 110°, 5-6 m
- 433,92 MHz, **max. 120 m dosah rádia v otvorenom teréne**
- **diaľkový ovládač je príslušenstvom (ON - OFF)**
- jednoduché uvedenie do prevádzky
- **pohybový senzor aj na vonkajšie použitie (IP44)**
- skrutky a hmoždinky sú príslušenstvom
- napájanie: PIR senzor pohybu: 3 x 1,5 V (AAA) batéria, nie je príslušenstvom
vnútorná jednotka: 3 x 1,5 V (C) batéria, nie je príslušenstvom
diaľkový ovládač: 1 x 12 V (23A) batéria, je príslušenstvom
- rozmery: 90 x 140 x 45 mm / 65 x 95 x 33 mm



HS12

ALARM OTVORENIA DVERÍ / OKNA

4in1 MULTIFUNKČNÁ OCHRANA

- režimy „som doma“ a „nie som doma“
- 30 s alebo nepretržitý **alarm**, kým sa dvere nezatvorí
- režim **signalizácie vstupu** zvukom ding-dong
- upozornenie na otvorené dvere
- možnosť **okamžitého poplachu**
- všetky funkcie na diaľkové ovládanie
- signalizácia vybitých batérií
- **nastaviteľná hlasitosť**
- nevyžaduje montáž
- alarm + magnetický spínač + diaľkový ovládač + samolepiace lepidlo
- napájanie: diaľkový ovládač: batéria CR2032, je príslušenstvom
alarm: 2 x AAA batéria, nie je príslušenstvom
- rozmery: diaľ. ovládač: 36 x 60 x 14 mm
alarm: 45 x 100 x 23 mm
magnet: 12 x 45 x 16 mm



HS 11

SIGNALIZÁTOR VSTUPU S NÁSTENNOU KONZOLOU

- v prípade vstupu do okruhu pôsobenia vydáva zvukovú signalizáciu (ding-dong)
- dosah: 4-5 m
- **pomocou nástennej konzoly sa dá nastaviť do 120°**
- nastaviteľná hlasitosť, možnosť vypnutia
- možnosť pripojenia na sieťový adaptér
- napájanie: 4 x 1,5 V (AA) batéria, nie je príslušenstvom, 6 V~/300 mA adaptér, nie je príslušenstvom
- rozmery: 83 x 110 x 50 mm, držiak: 83 x 40 x 35 mm



HS 21

SENZOR/ALARM OTVORENIA DVERÍ ALEBO OKNA

- v prípade otvorenia dverí alebo okna vydáva zvukovú signalizáciu
- **dve funkcie:** Chime: **signalizácia ding-dong;**
ALARM: **poplašná signalizácia (100 dB)**
- možnosť pripovenia pomocou samolepiacej pásky na zadnej strane
- možnosť vypnutia prístroja
- napájanie: 3 x 1,5 V (AG13) gombíková batéria, je príslušenstvom
- rozmery: 59 x 98 x 26 mm



SZ 1-1

HÚKAČKA

- výkon: **20 W**
- **klasická húkačka, "jeden tón"**
- kalotový reproduktor
- napätie: 6 - 15 V~
- hlasitosť: **108 dB**
- Ø87 x 104 mm
- výška s podstavcom: 112 mm



SZ 1-1

HÚKAČKA

- výkon: **20 W**
- priebežná zvuková signalizácia
- piezo reproduktor
- napájanie: 6 - 16 V~
- hlasitosť: **100 dB**
- 45 x 40 x 60 mm
- výška s podstavcom: 57 mm



Z 2

BZUČIAK

- hlasitosť: **85 dB/30 cm**
- priebežná zvuková signalizácia
- piezo reproduktor
- napätie: 1,5 - 12 V~
- Ø22 x 10 mm



TLKR T82 EXTREME PÁR VYSIELAČIEK, 10 KM

• 16 hlavných kanálov, 121 podkanálov • dosah max. 10 km • PMR446 vysielajúce - možnosť používať bez povolenia • LED svetidlo • IPX4 prevedenie odolné voči poveternostným podmienkam • skrytý displej • ovládanie VOX, bez používania rúk s náhlavnou súpravou • ovládanie iVOX, bez používania rúk bez náhlavnej súpravy • automatické blokovanie hluku • tlačidlo poplachu • dvoikanálové sledovanie • 20 vyzváňacích tónov • vibrovanie • výkon: 0,5 W • obsah balenia: 2 x T82 Extreme vysielajúca, 2 x nabíjateľný NiMH akumulátor 800 mAh - až 18 h prevádzkový čas, 2 x klips na opasok, 1 x sieťová nabíjačka s 2 microUSB vidlicami, 2 x šnúrka na krk, 2 x náhlavná súprava, návod na používanie, 1 x čierna taška, nálepky (16 ks)



MOTOROLA

TLKR T82 PÁR VYSIELAČIEK, 10 KM

• PMR446 vysielajúce - dá sa použiť bez povolenia • 16 hlavných kanálov a 121 podkanálov • skrytý displej • VOX • núdzové tlačidlo • dvoikanálové sledovanie • 20 druhov zvonenia • vibrácie • výkon: 0,5 W • dosah: max. 10 km • rozmery: 5,7 x 18,1 x 3,3 cm • hmotnosť: 197 g (s klipom na opasok a akumulátorom) • obsah balenia: 2 vysielajúce, 2 Ni-MH 800 mAh akumulátory - výdrž až 18 hodín, 2 spony na opasok, 1 sieťová nabíjačka s 2-koľíkovým microUSB konektorom, návod na použitie, 16 rozlišovacích nálepiek



MOTOROLA

TLKR T62 PÁR VYSIELAČIEK, 8 KM

• 16 PMR kanálov, 121 kanálov • dosah max. 8 km • zvuk „Roger“ • zobrazenie stavu akumulátora • sledovanie kanálu • blokovanie tlačidiel • 16 h prevádzkový čas • napájanie: 2 x nabíjateľný Ni-MH akumulátor (3,6V, 800 mA), alebo 3 x 1,5 V (AA) (LR6) batérie (nie je prísľušenstvom) • farba: červená • obsah balenia: 2 x TLKR T62 vysielajúca, 2 x klips na opasok, AC adaptér, 2 x nabíjateľný Ni-MH akumulátor (3,6V, 800 mA), návod na použitie



MOTOROLA

TLKR T42 PÁR VYSIELAČIEK, 4 KM

• 16 PMR kanálov • dosah max. 4 km • 1 zvuk volania • zvuk „Roger“ • zobrazenie stavu akumulátora • blokovanie tlačidiel • 16 h prevádzkový čas • napájanie: 3 x AA (LR6) batéria • obsah balenia: 2 x vysielajúca, 2 x klips na opasok (modrá, červená)



MOTOROLA



Domáci komfort

HCW 01

METEOSTANICA S VONKAJŠÍM SENZOROM

- **symboly predpovede počasia** • fázy Mesiaca • 12/24 hod. zobrazenie času • budenie s funkciou odloženia • 433,92 MHz vonkajší senzor teploty a vlhkosti vzduchu, dosah max. 60 m na otvorenom teréne • sledovanie max. 3 vonkajších jednotiek (1 ks je príslušenstvom; HCKK 10) • **vonkajšia a vnútorná teplota, vlhkosť vzduchu** • zobrazenie trendu teploty • zobrazenie maximálnych a minimálnych hodnôt • možnosť zavesiť alebo položiť na nábytok • jednoduché uvedenie do prevádzky • napájanie meteostanice: 2 x 1,5 V (AAA) batéria (nie je príslušenstvom) • napájanie vonkajšej jednotky: 2 x 1,5 V (AA) batéria (nie je príslušenstvom) • rozmery: 7,6 x 12,8 x 2,1 cm



HCW 25

METEOSTANICA S VONKAJŠÍM SENZOROM

- **negatívny, biely LCD displej** • symboly predpovede počasia • **vnútorná teplota a vlhkosť** • **vonkajšia teplota a vlhkosť**, s bezdrôtovým senzorom • 433,92 MHz vonkajší senzor teploty a vlhkosti vzduchu, dosah max. 60 m na otvorenom teréne • **sledovanie max. 3 vonkajších jednotiek** (1 ks je príslušenstvom; HCKK 08) • výpočet trendu teplôt • **digitálne hodiny, kalendár** • 12/24 hod. zobrazenie času • **2 budenia**, nastaviteľná dĺžka opakovaného budenia (3 – 20 min.) • **poplach vonkajšej, vnútornej teploty vzduchu** • jednoduché uvedenie do prevádzky • napájanie: meteostanice: sieťový adaptér je príslušenstvom, alebo 3 x 1,5 V (AAA) batéria, nie je príslušenstvom; vonkajšieho senzora: 2 x 1,5 V (AAA) batéria, nie je príslušenstvom • rozmery: 21 x 13,8 x 2,2 (6) cm

Toto zariadenie je vhodné na používanie v členských štátoch Európskej únie.



HCKK 10

VONKAJŠIA JEDNOTKA K METEOSTANICI HCW 01

- 433,92 MHz vonkajší senzor teploty a vlhkosti vzduchu
- max. 80 m dosah
- možnosť zavesiť alebo umiestniť na stôl
- **voliteľné 3 kanály**
- napájanie 2 x 1,5 V (AA) batéria, nie je príslušenstvom
- rozmery: 3,8 x 10 x 2,2 cm

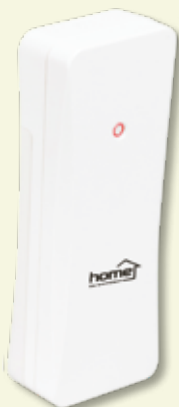

HCKK 08

VONKAJŠIA JEDNOTKA K METEOSTANICI HCW 25

- 433,92 MHz vonkajší senzor teploty a vlhkosti vzduchu
- dosah max. 60 m
- možnosť zavesiť alebo umiestniť na stôl
- **voliteľné 3 kanály**
- napájanie: 2 x 1,5 V (AAA) batéria, nie je príslušenstvom
- rozmery: 4,8 x 8,2 x 2,6 cm

Toto zariadenie je vhodné na používanie v členských štátoch Európskej únie.



HC 11

BEZDRÔTOVÝ VONKAJŠÍ-VNÚTORNÝ TEPLOMER S BUDÍKOM

- vonkajší senzor teploty (433,92 MHz),
max. dosah na otv. teréne: 60 m
- komunikácia s 1 vonkajším senzorom (je príslušenstvom: HCKK 05)
- zobrazenie maximálnych a minimálnych hodnôt
- rozsah merania teploty, **vnútorný: -9 - +50 °C, vonkajší: -20 - +60 °C**
- 12/24 hod. zobrazenie času
- možn. zavesenia na stenu alebo umiestnenia na stôl
- napájanie: 4 x 1,5 V (AAA) batéria, nie je príslušenstvom
- rozmery: 7,5 x 12,5 x 2 cm / 6 x 9,5 x 2,5 cm

Toto zariadenie je vhodné na používanie v členských štátoch urópskej únie.



HC 16

TEPLO- A VLNKOMER

- zobrazenie vnútornej teploty (-10 - +50°C)
- **zobrazenie vnútornej vlhkosti (RH 17% - 99%)**
- **zobrazenie maximálnych a minimálnych hodnôt**
- 12/24 hod. zobrazenie času, dátum, deň v týždni
- možnosť zavesenia na stenu alebo umiestnenia na stôl
- napájanie: 2 x 1,5 V (AAA) batéria, nie je príslušenstvom
- rozmery: 9,2 x 8 x 2,5 cm



HC 12

VONKAJŠÍ-VNÚTORNÝ TEPLOMER KÁBLOVÝ S HODINAMI

- zobrazenie **vnútornej teploty** (-9 - +50 °C)
- zobrazenie **vonkajšej teploty** (-50 - +70 °C)
- **dĺžka kábla sondy na meranie teploty: 1,4 m**
- zobrazenie maximálnych a minimálnych hodnôt
- 12/24 hod. zobrazenie času, dátum
- možn. zavesenia na stenu alebo umiestnenia na stôl
- napájanie: 2 x 1,5 V (AAA) batéria, nie je príslušenstvom
- rozmery: 7 x 12 x 2 cm



HC 13

TEPLO- A VLNKOMER S BUDÍKOM

- zobrazenie **vnútornej teploty** (-9 - +50 °C)
- zobrazenie **vnútornej vlhkosti** (RH 20% - 90%)
- zobrazenie maximálnych a minimálnych hodnôt
- 12/24 hod. zobrazenie času, dátum, deň v týždni
- **funkcia opakovaného budenia (8 minút)**
- možn. zavesenia na stenu alebo umiestnenia na stôl
- napájanie: 2 x 1,5 V (AAA) batéria, nie je príslušenstvom
- rozmery: 7,3 x 12,3 x 2,2 cm



HCKK 09

VONKAJŠIA JEDNOTKA K METEOSTANICI HCW 28

- vonkajší senzor teploty a vlhkosti (433,92 Mhz),
dosah na otvorenom teréne: max. 60 m
- možnosť zavesenia na stenu alebo umiestnenia
na stôl
- **3 voliteľné kanály**
- **LCD displej**
- napájanie 2 x 1,5 V (AAA) batéria,
nie je príslušenstvom
- rozmery: 6 x 9,6 x 2,6 (5) cm



HCKK 04

VONKAJŠIA JEDNOTKA K METEOSTANICI HCW 21 A HCW 26

- vonkajší senzor teploty a vlhkosti (433,92 Mhz),
dosah na otvorenom teréne: max. 60 m
- možnosť zavesenia na stenu alebo umiestnenia
na stôl
- **3 voliteľné kanály**
- **LCD displej**
- napájanie 2 x 1,5 V (AAA) batéria,
nie je príslušenstvom

Toto zariadenie je vhodné na používanie
v členských štátoch Európskej únie.



MECHACLOCK BUDÍK S MULTIMEDIÁLNYM PREHRÁVAČOM

- **exkluzívny 3D budík s bielym LED displejom**
- nastaviteľná svietivosť • 2 rôzne časy budenia súčasne
- budenie s 1 minútovým hlasným bip-bip zvukom
- **FM rádio s automatickým ladením** • bezdrôtové

NEW!

BT spojenie • MP3 prehrávanie z microSD karty • futuristický dizajn, priehľadný kryt • **kompaktné, prenosné prevedenie** • širokopásmový reproduktor, 3W • zabudovaný akumulátor s automatickým nabíjaním • predpokladaný čas nabíjania / prevádzky: ~2,5 h / ~15 h • **príslušenstvo: USB-C nabíjací kábel** • odporúčané nabíjačky: SA 24USB, SA 50USB • rozmery: 140 x 68 x 42 mm



LTC 04 DIGITÁLNY 3D LED BUDÍK

- **80 mm vysoký biely 3D LED displej** • dobre viditeľný vo dne v noci • **čitateľný zo vzdialenosti 30 metrov** • voľba troch stupňov intenzity jasu (20-70-100%)
- úsporný, nočný režim • voľba intenzity jasu podľa dennej doby • 12 alebo 24 hodinový časový formát • budenie 2 minútovým pípaním • 5-60 minútové programovateľné opakovanie budenia • **možnosť uloženia na stôl alebo montáže na stenu** • záložná gombíková batéria 3 V (CR2032) pre časovú pamäť, je príslušenstvom • napájanie: sieťový USB adaptér a ~1,8 m USB kábel, sú príslušenstvom • rozmery: 235 x 100 x 25 mm

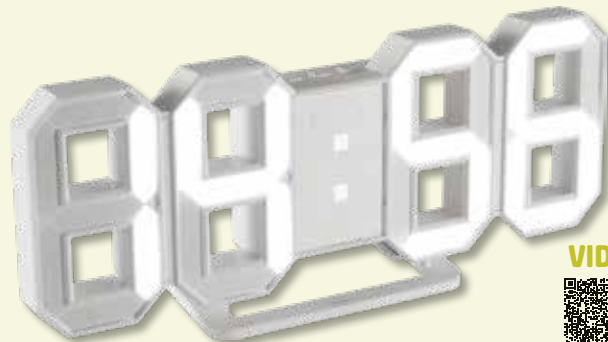

VIDEO



LTCR 02 DIGITÁLNY LED BUDÍK S RÁDIOM

- 30 mm vysoký displej zobrazenia času • **veľký žltý LED displej** • **nastaviteľné tri stupne svietivosti** • budenie rádiom alebo zvukovým signálom bip-bip • digitálne zobrazenie frekvencie rozhlasovej stanice • **pamäť pre 10 FM staníc**
- manuálne a automatické ladenie • režim sleep, načasované vypnutie rádia • elektronická regulácia hlasitosti (0-15) • **2 rôzne časy budenia naraz**, v ten istý deň
- 8 minútové opakovanie budenia • nastavenie letného / zimného času pomocou 1 tlačidla • časová pamäť pre prípad výpadku napájania s 2 x 1,5 V (AAA) batériou, nie je príslušenstvom • napájanie: 230 V~ sieťový kábel • rozmery: 170 x 60 x 120 mm



LTCP 01 DIGITÁLNY LED BUDÍK S PROJEKTOROM

- 24 hodinová, **priebežná projekcia** presného času na stenu, bez batérie, z elektrickej siete • 46 mm vysoký displej zobrazenia času • **červený JUMBO LED displej**
- nastaviteľné **tri stupne svietivosti** • LED projektor s priebežnou projekciou a možnosťou odzrkadlenia • 24 h zobrazenie času • prehľadné, užívateľsky príjemné ovládacie prvky • **2 rôzne časy budenia naraz, v ten istý deň** • LED kontrolka aktivovaného budenia • dlhé budenie zvukovým signálom bip-bip • 8 minútové opakovanie budenia • nastavenie letného / zimného času pomocou jedného tlačidla • časová pamäť pre prípad výpadku napájania s 2 x 1,5 V (AAA) batériou, nie je príslušenstvom • napájanie: 230 V~ sieťový kábel • rozmery: 202 x 90 x 52 mm



LTC 02 DIGITÁLNY LED BUDÍK

- **46 mm vysoký displej zobrazenia času** • **nastaviteľná svietivosť** • 24 hodinový časový formát • budenie signálom a s programovateľným opakovaným budením (9 min.) • časová pamäť s 9 V (6LR61) batériou, nie je príslušenstvom • napájanie: 230 V~ / 50 Hz • rozmery: 210 x 85 x 85 mm



LTC 03 DIGITÁLNY LED BUDÍK

- 15 mm vysoký displej zobrazenia času • **žltý LED displej** • 24 hodinový formát času • LED kontrolka aktivovaného budenia • dlhé budenie zvukovým signálom bip-bip • **8 minútové opakovanie budenia** • časová pamäť pre prípad výpadku napájania s 9 V (6LR61) batériou, nie je príslušenstvom • napájanie: 230 V~ sieťový kábel • rozmery: 115 x 45 x 95 mm



OC 07

DIGITÁLNY LED BUDÍK

• **prevedenie z pravého dreva** • dobre čitateľný **biely LED displej** • individuálne nastavenie režimu zobrazenia • možnosť vypnúť displej, keď Vás ruší intenzívne svetlo • **aktivovanie displeja tlesknutím alebo klopaním vedľa budíka** • **hodiny - dátum - teplota (0 - 50°C)** • 12 alebo 24 h zobrazenie času • budenie pomocou zvuku bip-bip počas 1 min. • možnosť nastaviť **tri rôzne časy budenia naraz** • napájanie: sieťový adaptér, je príslušenstvom alebo 3 x AAA batéria, nie je príslušenstvom • gombíková batéria (CR 2032) pre pamäť presného času, je príslušenstvom • rozmery: 150 x 80 x 90 mm



OC 04

DIGITÁLNY LED BUDÍK

• **prevedenie z pravého dreva** • dobre čitateľný biely LED displej (120 x 22 mm) • individuálne nastavenie zobrazenia • možnosť vypnúť displej, keď Vás ruší intenzívne svetlo • **aktivovanie displeja tlesknutím alebo klopaním vedľa budíka** • čas - dátum - **teplota (0 - 50 °C)** • 12/24 h zobrazenie času • budenie pomocou zvuku bip-bip počas 1 min. • možnosť nastaviť tri rôzne časy budenia naraz • napájanie: sieťový adaptér, je príslušenstvom, alebo 3 x 1,5 V (AAA) batéria, nie je príslušenstvom • gombíková batéria (CR 2032) je príslušenstvom pre pamäť presného času • napájanie: 230 V~ / 50 Hz • rozmery: 150 x 70 x 45 mm



OC 05

DIGITÁLNY LED BUDÍK

• **prevedenie z pravého dreva** • dobre čitateľný LED displej (120 x 22 mm) • individuálne nastavenie zobrazenia • **možnosť vypnúť displej, keď Vás ruší intenzívne svetlo** • **aktivovanie displeja tlesknutím alebo klopaním vedľa budíka** • čas - dátum - **teplota (0 - 50 °C)** • 12/24 h zobrazenie času • budenie pomocou zvuku bip-bip počas 1 min. • možnosť nastaviť tri rôzne časy budenia naraz • napájanie: sieťový adaptér, je príslušenstvom, alebo 3 x 1,5 V (AAA) batéria, nie je príslušenstvom • gombíková batéria (CR 2032), je príslušenstvom pre pamäť presného času • napájanie: 230 V~ / 50 Hz • rozmery: 150 x 80 x 90 mm



HD2T2

DVB-T/T2 PRIJÍMAČ

- **prijímač pre príjem voľne dostupných rozhlasových a TV kanálov**
- **viacjazyčné menu: EN, HU, SK, RO, D, CZ**
- automatické a manuálne ladenie
- zoznam obľúbených kanálov
- **elektronický programový sprievodca (EPG)**
- **teletext**, detský zámok
- normálne alebo načasované **nahrávanie na USB nosič** (max. 32 GB, opcia)
- USB prípojka pre max. 500 GB externý pevný disk
- prehrávanie multimediálnych súborov (napr. MPG, AVI, VOB, DAT, ASF, MKV, RM, WMV, TS, QT, JPG, PNG, BMP, WMA, WAV, MP3)
- podporované rozlíšenie: 1920x1080p / 4:3 / 16:9
- **HDMI a SCART prípojovacia zásuvka**
- možno umiestniť na nábytok alebo zavesiť na stenu za TV
- príslušenstvo: sieťový adaptér
- malé, kompaktné rozmery: 133 x 31 x 78 mm

Zabezpečte si správny prepojavací kábel pre Váš televízor!



FZ 52

DVB-T/T2 IZBOVÁ ANTÉNA SO ZOSILŇOVAČOM

- mimoriadne vysoká citlivosť
- anténa tenká ako papier, ľahká ako pierko
- ideálny na príjem rozhlasových a TV signálov
- **na príjem analógových aj digitálnych signálov**
- stojan na stôl je príslušenstvom
- možnosť nalepiť na nábytok alebo stenu
- **širokopásmový príjem: FM, VHF, UHF**
- **zosilňovanie: max. 52 dB**
- napájanie: 12 V-- sieťový adaptér, je príslušenstvom
- možnosť napojenia aj z prijímača (5 V--)
- rozmery: 230 x 210 mm x 1 (10) mm



FZ 53

DVB-T/T2 IZBOVÁ ANTÉNA SO ZOSILŇOVAČOM

- na príjem rozhlasových a TV signálov
- **na príjem analógových aj digitálnych signálov**
- **3D dizajn** s textilným vzorom
- vynikajúca citlivosť
- zabudovaný zosilňovač, malý šum, max. 53 dB
- **možnosť umiestniť vo vodorovnej alebo zvislej pozícii na nábytok alebo stenu**
- prepojavací kábel s koaxiálnou zásuvkou
- možnosť dvojitého napájania
- napájanie koaxiálnym káblom z prijímača alebo **z priloženého USB sieťového adaptéra**
- rozmery: 300 x 100 x 30 mm



FZ 56

DVB-T/T2 VONKAJŠIA ANTÉNA

- mimoriadne vysoká citlivosť
- ideálny na príjem rozhlasových a TV staníc
- **na príjem analógových aj digitálnych signálov**
- príslušenstvom je nástenná konzola a kovový držiak na upevnenie
- možnosť zavesiť, priskrutkovať alebo upevniť na tyč pomocou držiaka
- zabudovaná „F“ prípojovacia zásuvka
- **širokopásmový príjem: FM, VHF, UHF • 87,5•230 MHz, 470•862 MHz**
- zosilňovanie: max. 56 dB
- výstupná impedancia: 75 Ω
- prepojavací kábel si treba zaobstaráť individuálne
- napájanie: 12 V-- sieťový adaptér, je prísl.
- rozmery: 320 x 30 x 230 mm / 400 g



URCAIR1

SMART DIAĽKOVÝ OVLÁDAČ

NEW!

- bezdrôtová myš, klávesnica, herný ovládač, **IR diaľkový ovládač**
- manuálna myš (◀▶▲▼) a **3D AirMouse**
- nastaviteľná rýchlosť ukazovateľa myši (4 rýchlosti)
- **príklady použitia: smart TV, TV box, mediálny prehrávač, herná konzola, projektor, počítač, notebook, mini PC, tablet, smartfón...**
- **6-osový gyroskopický snímač pohybu**
- anglická klávesnica QWERTY (45+12 klávesov)
- infra diaľkový ovládač
- pre väčšinu TV
- okamžité pripojenie k prijímaču USB (BT)
- dosah pribl. 10 metrov
- úsporný, **automatický režim spánku**
- voľná zásuvka USB-A potrebná pre prijímač
- žiadna výmena batérie, má **zabudovaný akumulátor**
- signalizuje potrebu nabíjania
- doba nabíjania / prevádzky / pohotovostného režimu: ~4h / ~6h / ~6 mesiacov
- príslušenstvo: prijímač USB, nabíjací kábel microUSB
- odporúčané nabíjačky: SA 24USB, SA 50USB
- rozmery: 55 x 159 x 17mm / 90 g



URCAIR2

SMART DIAĽKOVÝ OVLÁDAČ

NEW!

- bezdrôtová myš, klávesnica, herný ovládač
- manuálna myš (◀▶▲▼) a **3D AirMouse**
- nastaviteľná rýchlosť ukazovateľa myši
- **príklady aplikácií: smart TV, TV box, prehrávač médií, herná konzola, projektor, počítač, notebook, mini PC, tablet, smartfón...**
- **3-osový gyroskopický snímač pohybu**
- QWERTY anglická klávesnica (46 + 11 klávesov)
- **7 farebných, podsvietených tlačidiel**
- dosah pribl. 10 m
- úsporný, **automatický režim spánku**
- pre prijímač je potrebná voľná zásuvka USB-A
- žiadna výmena batérie, má **zabudovaný akumulátor**
- signalizuje potrebu nabíjania
- doba nabíjania / prevádzky / pohotovostného režimu: ~4 h / ~6 h / ~6 mesiacov
- príslušenstvo: USB prijímač, microUSB nabíjací kábel
- odporúčané nabíjačky: SA 24USB, SA 50USB
- rozmery: 46 x 152 x 15 mm / 55 g

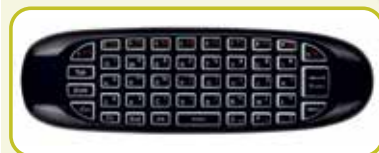

URC ALL

UNIVERZÁLNY DIAĽKOVÝ OVLÁDAČ

- na ovládanie **9 značiek TV** (Samsung, LG, Sony, Panasonic, Toshiba, Philips, Hisense, Sharp, Grundig)
- **vopred naprogramované podľa značiek**
- červená LED kontrolka stlačenia tlačidla
- 3D TV kompatibilita
- napájanie: 2 x 1,5 V (AAA) batéria, nie je príslušenstvom



URC LG 1

LG DIAĽKOVÝ OVLÁDAČ

- k **LG TV**
- **vopred kódovaný, nevyžaduje nastavenie**
- napájanie: 2 x 1,5 V (AAA) batéria, nie je príslušenstvom



URC LG 2

LG DIAĽKOVÝ OVLÁDAČ

- k **LG Smart TV**
- **vopred kódovaný, nevyžaduje nastavenie**
- napájanie: 2 x 1,5 V (AAA) batéria, nie je príslušenstvom



URCHIS

HISENSE DIAĽKOVÝ OVLÁDAČ

- k Hisense smart TV
- vopred kódovaný, nevyžaduje nastavenie
- napájanie: 2 x 1,5 V (AAA) batéria, nie je príslušenstvom

Hisense
SMART



URCTCL

TCL DIAĽKOVÝ OVLÁDAČ

- k TCL smart TV
- vopred kódovaný, nevyžaduje nastavenie
- napájanie: 2 x 1,5 V (AAA) batéria, nie je príslušenstvom

TCL
Google TV



URC PAN

PANASONIC DIAĽKOVÝ OVLÁDAČ

- k Panasonic Smart TV
- vopred kódovaný, nevyžaduje nastavenie
- napájanie: 2 x 1,5 V (AA) batéria, nie je príslušenstvom



URC PH

PHILIPS DIAĽKOVÝ OVLÁDAČ

- k Philips Smart TV
- vopred kódovaný, nevyžaduje nastavenie
- napájanie: 2 x 1,5 V (AAA) batéria, nie je príslušenstvom



URC SAM 1

SAMSUNG DIAĽKOVÝ OVLÁDAČ

- k Samsung Smart TV
- vopred kódovaný, nevyžaduje nastavenie
- napájanie: 2 x 1,5 V (AAA) batéria, nie je príslušenstvom



URC SAM 2

SAMSUNG DIAĽKOVÝ OVLÁDAČ

- k Samsung TV
- vopred kódovaný, nevyžaduje nastavenie
- napájanie: 2 x 1,5 V (AAA) batéria, nie je príslušenstvom



URCSAM3

SAMSUNG DIAĽKOVÝ OVLÁDAČ

- k Samsung Smart TV
- vopred kódovaný, nevyžaduje nastavenie
- napájanie: 2 x 1,5 V (AAA) batéria, nie je príslušenstvom



URC SON

SONY DIAĽKOVÝ OVLÁDAČ

- k Sony Smart TV
- vopred kódovaný, nevyžaduje nastavenie
- napájanie: 2 x 1,5 V (AAA) batéria, nie je príslušenstvom



URC GR 1

GRUNDIG DIAĽKOVÝ OVLÁDAČ

- k Grundig TV
- vopred kódovaný, nevyžaduje nastavenie
- napájanie: 2 x 1,5 V (AAA) batéria, nie je príslušenstvom





URC 10

UNIVERZÁLNY DIAĽKOVÝ OVLÁDAČ K 8 PRÍSTROJOM

- nahradzuje súčasne 8 diaľkových ovládačov
- vopred naprogramovaný
- možnosť nastavenia kódu rýchlym vyhľadávaním alebo podľa značky ovládaného prístroja
- funkcia teletextu
- pamäť na preklenutie výmeny batérií
- napájanie: 2 x 1,5 V (AAA) batéria, nie je príslušenstvom
- rozmery: 45 x 21 x 182 mm



URC 22

UNIVERZÁLNY DIAĽKOVÝ OVLÁDAČ K 4 PRÍSTROJOM

- nahradzuje súčasne 4 diaľkové ovládače
- vopred naprogramované kódy
- ručné ovládanie kódov alebo automatické vyhľadávanie kódov
- ergonomické prevedenie
- napájanie: 2 x 1,5 V (AA) batéria, nie je príslušenstvom
- rozmery: 180 x 60 x 25 mm



URC 2000AC/SL UNIVERZÁLNY DIAĽKOVÝ OVLÁDAČ PRE KLIMATIZÁCIE

2000 kódov pre viac ako 10000 typov. Možnosť použiť takmer s každou klimatizáciou. **Rozšíri Váš prístroj o nové, užitočné funkcie.**

- stále zobrazuje izbovú teplotu
- nepretržite zobrazuje presný čas
- načasovanie programov; za- a vypnutie
- inteligentný režim rýchleho chladenia a ohrievania
- **SMART úsporný režim** s oneskorenou reguláciou teploty
- **automatické vyhľadávanie kódu**
- manuálne nastavenie podľa značky
- prehľadný, dobre čitateľný, veľký displej
- náročné, rovnomerné modré LED podsvietenie
- príslušenstvo: nástenná konzola
- napájanie: 2 x 1,5 V (AAA) batéria, nie je príslušenstvom
- rozmery: 165 x 55 x 20 mm



Home Comfort, Home Pro, Carrier, Daewoo, Daikin, Electrolux, Fujitsu, Funai, Goldstar, Gree, Haier, Hisense, Hitachi, Hyundai, LG, Midea, Mitsubishi, Panasonic, Samsung, Sanyo, Sharp, Toshiba, Whirlpool...

RC-OPEN4/P

UNIVERZÁLNY DIAĽKOVÝ OVLÁDAČ

- s **fixným kódom**, univerzálny diaľkový ovládač
- teleso: plast
- na ovládanie garážových, elektronických brán, atď.
- použiteľný k 433 MHz systémom
- **4 naprogramovateľné tlačidlá**
- po výmene batérií naprogramovaný kód sa nevymaže
- napájanie: 12 V (LR 23A) batéria, je príslušenstvom



URC GATE

UNIVERZÁLNY DIAĽKOVÝ OVLÁDAČ

- dokáže sa naučiť povely originálneho ovládača
- s pevným kódom, k 433 MHz systémom
- **naraz ovláda 4 funkcie alebo prístroje**
- použitie: brána, garáž, zásuvka na diaľ.
- ovládanie, domáce spotrebiče, alarm
- **kovový predný panel a rám s kľúčenkou**
- dosah cca. 30 m
- napájanie: 12 V (27 A) batéria, je príslušenstvom



URC JUMP

UNIVERZÁLNY DIAĽKOVÝ OVLÁDAČ, 2IN1

- **pre elektroniku brán s plávajúcím kódom**
- **pre diaľkový ovládač s fixným kódom**
- samostatne naprogramovateľné tlačidlá
- rozsah frekvencie: 280-350/380-450/867-868 MHz
- materiál: ABS
- napájanie: 1 x 3 V (CR2032) batéria
- rozmery: 63 x 37 x 13 mm



LCDH 30

NÁSTENNÁ KONZOLA PRE LCD/LED TV, NAKLONITEĽNÁ

- rozmery obrazovky: **60" - 100"**
- max. nosnosť: **75 kg**
- **pružinové, automatické zafixovanie, pásik na rýchle uvoľnenie**
- zabudovaná vodováha
- montážne prvky sú príslušenstvom
- VESA 200x200, 300x200, 300x300, 400x200, 400x300, 400x400, 600x400, 600x600, 800x600, 900x600

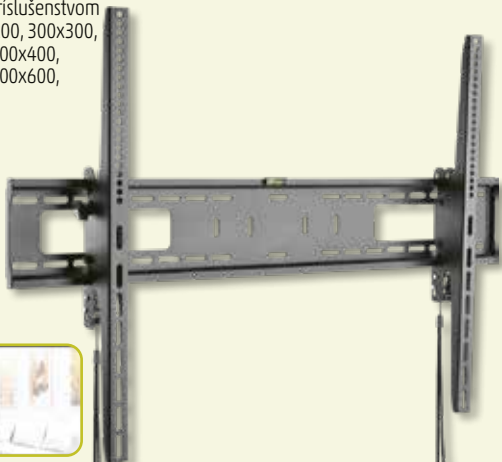

LCDH 31

NÁSTENNÁ KONZOLA PRE LCD/LED TV, FULL MOTION

- rozmery obrazovky: **37" - 90"**
- max. nosnosť: **75 kg**
- teleskopická do 63,5 cm, v poskladanom stave 6,9 cm
- vodováha je príslušenstvom
- montážne prvky sú príslušenstvom
- VESA 200x200, 300x300, 400x200, 400x400, 600x400, 800x400



LCDH 33

LCD/LED NÁSTENNÁ KONZOLA, FULL MOTION

- rozmery obrazovky: **37" - 80"**
- max. nosnosť: **45 kg**
- montážne prvky sú príslušenstvom
- káblový organizér
- VESA 200x200, 200x300, 300x200, 200x400, 400x200, 300x300, 300x400, 400x300, 600x200, 400x400, 600x300, 600x400



LCDH 291

NÁSTENNÁ KONZOLA PRE LCD/LED TV, FULL MOTION

- rozmery obrazovky: **23" - 55"**
- max. nosnosť: **30 kg**
- teleskopická do 38,2 cm, v poskladanom stave 6 cm
- montážne prvky sú príslušenstvom
- VESA 100x100, 100x200, 200x100, 200x200, 300x200, 400x200, 300x300, 400x300, 400x400

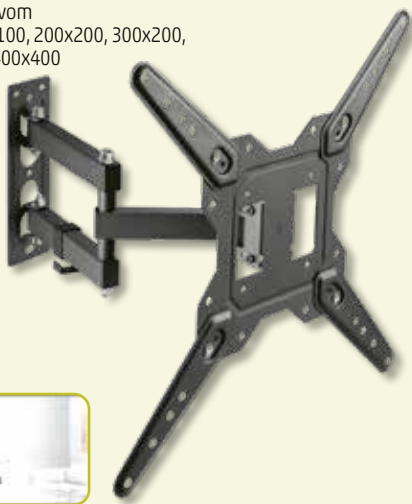

LCDH 321

NÁSTENNÁ KONZOLA PRE LCD/LED TV, FULL MOTION

- rozmery obrazovky: **23" - 55"**
- max. nosnosť: **30 kg**
- teleskopická do 20,8 cm, v poskladanom stave 6 cm
- montážne prvky sú príslušenstvom
- VESA 100x100, 100x200, 200x100, 200x200, 300x200, 400x200, 300x300, 400x300, 400x400



LCDH 19

NÁSTENNÁ KONZOLA, NAKLONITEĽNÁ

- rozmery obrazovky: **37"-70"**
- **max. nosnosť 40 kg**
- **nakloniteľná +/- 12°**
- zabudovaná vodováha, montážne prvky sú prísluž.
- VESA 200 x 200, 400 x 200, 300 x 300, 400 x 400, 600 x 400

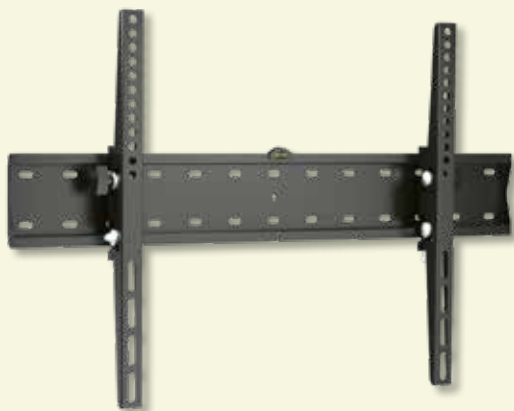

LCDH 18

NÁSTENNÁ KONZOLA, NAKLONITEĽNÁ

- rozmery obrazovky: **32"-55"**
- **max. nosnosť 40 kg**
- **nakloniteľná +/- 12°**
- zabudovaná vodováha, montážne prvky sú prísluž.
- VESA 200 x 200, 400 x 200, 300 x 300, 400 x 400



LCDH 081

NÁSTENNÁ KONZOLA PRE LCD/LED TV, FIXNÁ

- rozm. obrazovky: **32"-55"**
- **max. nosnosť 45 kg**
- montážne prvky sú príslušenstvom
- VESA 75x75, 100x100, 100x150, 150x100, 100x200, 200x100, 150x150, 200x200, 300x200, 400x200, 300x300, 400x300, 400x400



LCDH 071

NÁSTENNÁ KONZOLA PRE LCD/LED TV, FIXNÁ

- rozmery obrazovky: **23"-42"**
- **max. nosnosť 45 kg**
- montážne prvky sú príslušenstvom
- VESA 75x75, 100x100, 100x150, 150x100, 100x200, 200x100, 150x150, 200x200

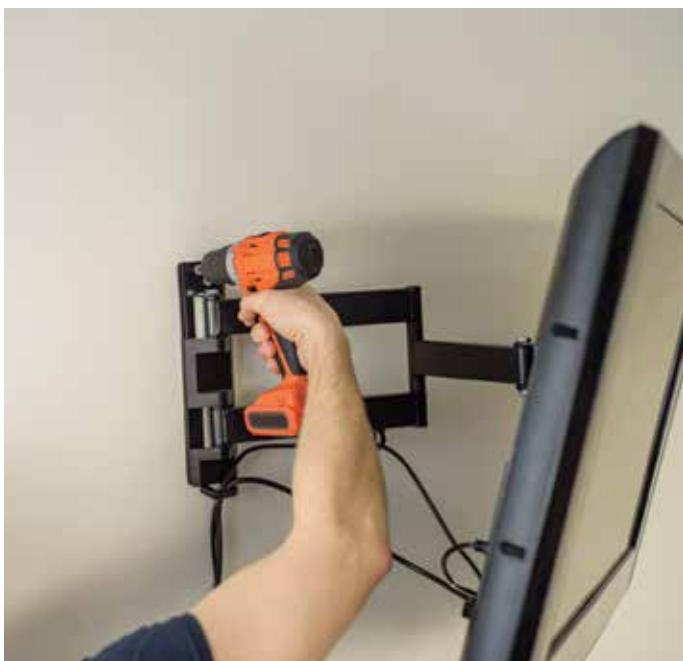
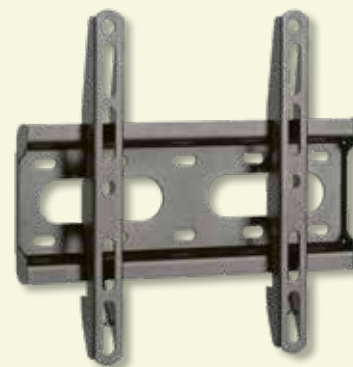

LCDH 01/BK

NÁSTENNÁ KONZOLA

- k reproduktorom
- nosnosť: **15 kg**
- **v 3 bodoch otáčateľné rameno**
- **sklopiteľný** podstavec
- nastaviteľný zorný uhol
- hliníková konštrukcia
- montážne príslušenstvo
- čierna
- VESA 75 x 75, 100 x 100

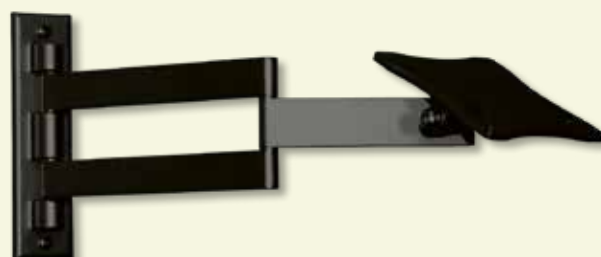

UPS 1000

STABILIZÁTOR NAPÄTIA A NAPÁJACIA JEDNOTKA

- stabilizátora napätia, pre vstupné sieťové napätie 140 - 275 V~
- 1000 VA zdanlivý výkon, 700 W účinný výkon
- funkcia inverter a UPS nepretržitého napájania vďaka pripojiteľnému 12 V~ akumulátoru
- nabíjačka akumulátora, 10 A nabíjací prúd
- odporúčaná kapacita akumulátora: min. 40 AH
- vyrobí napätie zhodné so sieťovými napätím (Pure Sine)
- 2 uzemnené pripojovacie zásuvky
- dĺžka sieťového kábla: 78 cm
- dĺžka pripájacích káblov akumulátora: 72 cm
- rozmery: 14,5 x 17 x 34 cm / 7,4 kg

Pozor! SCHUKO zásuvka!



SAIC1000TS

MENIČ NAPÄTIA A ZDROJ NAPÁJANIA BEZ PRERUŠENIA

Vyrobí **čisté sínusové** sieťové napätie, keď je k dispozícii 12 V~
 • 12 V~ → 230 V~ AC (50 Hz) inverter • vhodný aj **pre citlivé zariadenia** • ideálny **pre obbehové čerpadlo vykurovania** • dá sa použiť vo vozidle, na lodi, v kempingu ...
 • dve sieťové zásuvky s ochrannými kontaktmi • **~1000 Watt menovitá zafážiteľnosť**
 • trojstupňová **vstavaná nabíjačka akumulátora** • stabilná, takmer nepretržovaná funkcia zdroja napájania • **v prípade výpadku prúdu prepne do režimu akumulátora**
 • po výpadku prúdu sa prepne späť do už stabilnej siete • USB nabíjacia zásuvka na prednom paneli (5 V~ / 2,5 A) • **DC napätie akumulátora na digitálnom displeji** • **AC napätie na výstupe na digitálnom displeji** • dvojfarebná LED kontrolka prevádzky
 • dvojfarebná **LED kontrolka nabíjania** • **mäkký štart** postupným zvyšovaním napätia • ochrana proti preťaženiu • ochrana proti prehriatiu • ochrana proti skratu
 • ochrana proti prepätiu • **ochrana proti vybíjaniu akumulátora** • upozorňujúci **zvukový signál** • bezpečnostný zámok v zásuvke • na pripojenie k 12 V akumulátoru a má sa umiestniť vedľa neho • akumulátorový kábel: 2 x 8,4 mm² / ~50 cm • sieťový pripojovací kábel je príslušenstvom • rozmery: 180 x 145 x 310 mm / 3,3 kg

Pozor! SCHUKO zásuvka!

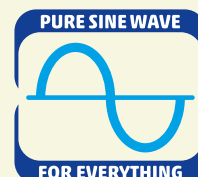

SA 2000Qi

BEZDRÔTOVÁ NABÍJAČKA

- **3in1: nabíjanie mobilu, hodínok a slúchadiel naraz**
- pohodlné jednokáblvové pripojenie
- možnosť umiestnenia mobilného telefónu vo zvislej aj vodorovnej polohe
- kompatibilita mobilných telefónov, nezávislá od výrobcu, ak mobilný telefón podporuje **bezdrôtové nabíjanie podľa štandardu Qi**
- nabíjanie hodínok je tiež bezdrôtové (napr. iWatch)
- nabíjačka slúchadiel má vstavanú zástrčku Lightning (napr. AirPods)
- viacfarebný LED indikátor nabíjania
- príslušenstvo USB / USB-C nabíjací kábel
- rozmery: 200 x 100 x 85 mm

*Pred nákupom si skontrolujte kompatibilitu vašich prístrojov!
 Na prevádzku prístroja je potrebný 2 A USB adaptér (napr. SA 2000UC, SA 24USB).*



SA 20QCPD

2IN1 USB QC, PD RÝCHLONABÍJAČKA, 20 W

- USB•A: **QUICK CHARGE** kompatibilná rýchlonabíjačka
- USB•C: **POWER DELIVERY** kompatibilná rýchlonabíjačka
- funguje aj ako klasická rýchlonabíjačka
- nabíjanie 2 prístrojov naraz
- PRI: 100-240 V~ / 50-60 Hz / 0,5 Amax.
- SEC USB-A: (QC) 5 V / 3 A, 9 V / 2 A, 12 V / 1,5 A
- SEC USB-C: (PD) 5 V / 3 A, 9 V / 2,22 A, 12 V / 1,67 A
- SEC USB-A+USB-C: (QC+PD) 5 V / 3 A
- QC: 18 Wmax, PD: 20 Wmax., QC+PD: 15 Wmax.



NBC 65W

UNIVERZÁLNA USB-C RÝCHLONABÍJAČKA

- ideálne pre prenosné zariadenia; **notebook, mobilný telefón, tablet, slúchadlá, reprobox**
- **kompatibilný s tradičnými aj „PD“ zariadeniami**
- **GaN technológia:** menšia, ľahšia, efektívnejšia
- maximálna nosnosť: **65 W**
- cca. 1,7 m pripojovací kábel
- PRI: 100-240 V~ / 50-60 Hz / 1,5 Amax.
- SEC USB-C (PD65W): 5 V / 3 A, 9 V / 3 A, 12 V / 3 A, 15 V / 3 A, 20 V / 3,25 A





NA 12P200

SIEŤOVÝ ADAPTÉR

- spínaný sieťový adaptér
- ideálny k prístrojom na 12 V jednosmerný prúd, do spotreby prúdu **max. 2000 mA**
- 140 cm napájací kábel



MW MD25

SIEŤOVÝ ADAPTÉR, 3 - 12 V DC

- do **2250 mA** spotreby prúdu
- regulovateľné napätie: 3/4,5/5/6/7,5/9/12V
- LED kontrolka
- prísl.: 6 kusová pripojovacia sada s možnosťou nastavenia polarity



MW MC15N

SIEŤOVÝ ADAPTÉR, 3 - 12 V DC

- do **2100-1500 mA** spotreby prúdu
- regulovateľné napätie: 3/4,5/5/6/7,5/9/12V
- LED kontrolka
- prísl.: 6 kusová pripojovacia sada s možnosťou nastavenia polarity



MW MB10N

SIEŤOVÝ ADAPTÉR, 3 - 12 V DC

- do **2000-1000 mA** spotreby prúdu
- regulovateľné napätie: 3/4,5/5/6/7,5/9/12V
- LED kontrolka
- prísl.: 6 kusová pripojovacia sada s možnosťou nastavenia polarity
- EuP kompatibilita



MW MA06N

SIEŤOVÝ ADAPTÉR, 3 - 12 V DC

- do **1000-600 mA** spotreby prúdu
- regulovateľné napätie: 3/4,5/5/6/7,5/9/12V
- LED kontrolka
- prísl.: 6 kusová pripojovacia sada s možnosťou nastavenia polarity
- EuP kompatibilita



SA 50USB

ADAPTÉR, 4 USB ZÁSUVKY

- rýchlonabíjačka: **3,1 A max / zásuvka**
- **4 x 5 V / 3,1 A SUM 5 A súhrnný USB výstup**
- nabíjanie 4 prístrojov naraz
- vstup: 100-240 V~/ / 50-60 Hz

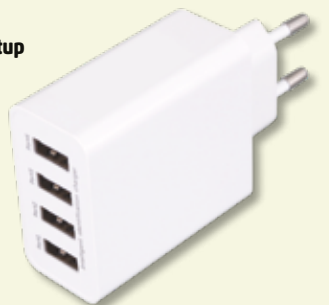

SA 24USB

ADAPTÉR, 2 USB ZÁSUVKY

- **2 x 5 V / 2,4 A SUM 2,4 A súhrnný USB výstup**
- nabíjanie 2 prístrojov naraz
- vstup: 100-240 V~/ / 50-60 Hz



NV 2100 USB

SIEŤOVÁ ZÁSUVKA S USB NABÍJACÍMI ZÁSUVKAMI

- používanie nabíjačky si vyžaduje USB prepojavací kábel
- 2 x USB nabíjacia zásuvka, 5 V / **max. 2,1 A**
- uzemnená sieťová zásuvka s detskou poistkou
- 250 V~/ / 50 Hz / **max. 16 A / max. 3680 W**



SBC 2

NABÍJACIA AKUMULÁTOROV

- na nabíjanie **Li-ion a Ni-Mh akumulátorov**
- ochrana proti skratu
- ochrana proti prepätiu
- detekcia opačnej polarity
- napájanie: **5 V** ~, 2000 mA, microUSB kábel, je príslušenstvom
- **Li-ion 3,7 V:** 10400, 14500, 16340, 17670, 18350, 18500, 18650, 26650
- **Ni-MH/Ni-Cd 3,7 V: AA, AAA, AAAA, C**
- nabíjací prúd: Li-ion x1: **0,5 A / 1 A / 2 A**
Li-ion x2: **0,5 A / 1 A**
Ni-MH/Ni-Cd: **0,5 A**
- funkcia **powerbank**
- rozmery: 131 x 68,2 x 38,5 mm, hmotnosť: 109 g



LR6 24PK POWER PACK

SADA BATÉRIÍ AA

- alkalická
- tužková (AA)
- 1,5 V
- 24 ks / krabica



maxell

LR03 24PK POWER PACK

SADA BATÉRIÍ AAA

- alkalická
- mikrotužková (AAA)
- 1,5 V
- 24 ks / krabica



maxell

MAXELL LR6

BATÉRIA AA

- alkalická
- tužková (AA)
- 1,5 V
- 4 ks / blister



maxell

MAXELL LR6 4+2

BATÉRIA AA

- alkalická
- tužková (AA)
- 1,5 V
- 6 ks / blister



maxell

MAXELL R6

BATÉRIA AA

- polotrvalá
- tužková (AA)
- 1,5 V
- 4 ks / blister



maxell

MAXELL LR03

BATÉRIA AAA

- alkalická
- mikrotužková (AAA)
- 1,5 V
- 4 ks / blister



maxell

MAXELL LR03 4+2

BATÉRIA AAA

- alkalická
- mikrotužková (AAA)
- 1,5 V
- 6 ks / blister



maxell

MAXELL R03

BATÉRIA AAA

- polotrvalá
- mikrotužková (AAA)
- 1,5 V
- 4 ks / blister



maxell

MAXELL LR14

BATÉRIA C

- alkalická
- baby (C)
- 1,5 V
- 2 ks / blister



maxell

MAXELL 6LR61

BATÉRIA 9V

- alkalická
- 9V (6LR61)
- 9V
- 1 ks / blister



maxell

MAXELL R14

BATÉRIA C

- polotrvalá
- baby (C)
- 1,5 V
- 2 ks / blister



maxell

MAXELL LR20

BATÉRIA D

- alkalická
- veľké mono (D)
- 1,5 V
- 2 ks / blister



maxell

VARTA 3R12

PLOCHÁ BATÉRIA

- polotrvalá
- plochá batéria (3R12)
- 4,5 V
- 1 ks / balenie



VARTA

MAXELL R20

BATÉRIA D

- polotrvalá
- veľké mono (D)
- 1,5 V
- 2 ks / balenie



maxell

M 700AAA

AKUMULÁTOR

- NiMH akumulátor
- mikrotužkový (AAA)
- 1,2V/700mAh
- 4 ks/blister



5703

AKUMULÁTOR AAA RTU

- NiMH akumulátor
- mikrotužkový (AAA)
- 1000mAh
- RTU - Ready To Use - nabitý a pripravený na použitie
- 4 ks/blister



56706

AKUMULÁTOR AA RTU

- NiMH akumulátor
- tužkový (AA)
- 2100mAh
- RTU - Ready To Use - nabitý a pripravený na použitie
- 4 ks/blister



56733

AKUMULÁTOR AAA

- NiMH akumulátor
- mikrotužkový (AAA)
- 550mAh
- ideálny do solárnych výrobkov
- 2 ks/blister



56736

AKUMULÁTOR AA

- NiMH akumulátor
- tužkový (AA)
- 800mAh
- ideálny do solárnych výrobkov
- 2 ks/blister



VARTA CR123

BATÉRIA CR123

- lítivá
- CR123
- 3V
- 1 ks / blister



MAXELL LR1

BATÉRIA LR1

- alkalická
- LR1
- 1,5V
- 5 ks / blister



VARTA V23GA LR23

BATÉRIA LR23

- alkalická
- LR23
- 12V
- 1 ks / blister



VARTA CR1220

GOMBÍKOVÁ BATÉRIA

- lítivá
- gombíková (CR1220)
- 3V
- 1 ks / blister



MAXELL SR626SW

GOMBÍKOVÁ BATÉRIA

- striebro-oxidová
- gombíková (SR626SW)
- 1,55V
- 1 ks / blister



ET 3

TESTER BATÉRIÍ

- na kontrolu gombíkových, tužkových batérií a 9V článkov
- 1,5V/9V max. (AG, AAA, AA, C, D, 6LR61)
- jednoduchá, rýchla, prehľadná obsluha
- test zaťaženia
- rozmery: 110 x 60 x 25 mm



VARTA CR2450

GOMBÍKOVÁ BATÉRIA

- lítivá
- gombíková (CR2450)
- 3V
- 1 ks / blister



VARTA CR2430

GOMBÍKOVÁ BATÉRIA

- lítivá
- gombíková (CR2430)
- 3V
- 1 ks / blister



maxell



maxell



maxell



maxell



maxell



maxell



maxell



maxell

obr.	typ	pomenovanie	charakteristika	rozmer	napätie	ks / blister
1	Maxell LR41	gombíková	alkalická	LR41	1,5V	10
2	Maxell LR44	gombíková	alkalická	LR44	1,5V	10
3	Maxell LR1130	gombíková	alkalická	LR 1130	1,5V	10
4	Maxell CR1616	gombíková	lítivá	CR 1616	3V	5

obr.	typ	pomenovanie	charakteristika	rozmer	napätie	ks / blister
5	Maxell CR1620	gombíková	lítivá	CR 1620	3V	5
6	Maxell CR2016	gombíková	lítivá	CR 2016	3V	5
7	Maxell CR2025	gombíková	lítivá	CR 2025	3V	5
8	Maxell CR2032	gombíková	lítivá	CR 2032	3V	5

RT 12120

OLOVENÝ AKUMULÁTOR

- 12 V/12 Ah
- 151 x 98 x 95 mm
- uzavretá konštrukcia
- očakávaná **5 ročná životnosť**
- oblasť použitia:
poplašné systémy,
lekárske prístroje,
záložné zdroje,
protipožiarne a
bezpečnostné systémy,
elektrické detské vozidlá



RT 1245E

OLOVENÝ AKUMULÁTOR

- 12 V/4,5 Ah
- 90 x 70 x 101 mm
- uzavretá konštrukcia
- očakávaná **5 ročná životnosť**
- oblasť použitia:
poplašné systémy,
lekárske prístroje,
záložné zdroje,
protipožiarne a
bezpečnostné systémy,
elektrické detské vozidlá



RT 1280

OLOVENÝ AKUMULÁTOR

- 12 V/8 Ah
- 151 x 65 x 100 mm
- uzavretá konštrukcia
- očakávaná **5 ročná životnosť**
- oblasť použitia:
poplašné systémy,
lekárske prístroje,
záložné zdroje,
protipožiarne a
bezpečnostné systémy,
elektrické detské vozidlá



RT 645

OLOVENÝ AKUMULÁTOR

- 6 V/4,5 Ah
- 70 x 47 x 101 mm
- uzavretá konštrukcia
- očakávaná **5 ročná životnosť**
- oblasť použitia:
poplašné systémy,
lekárske prístroje,
záložné zdroje,
protipožiarne a
bezpečnostné systémy,
elektrické detské vozidlá

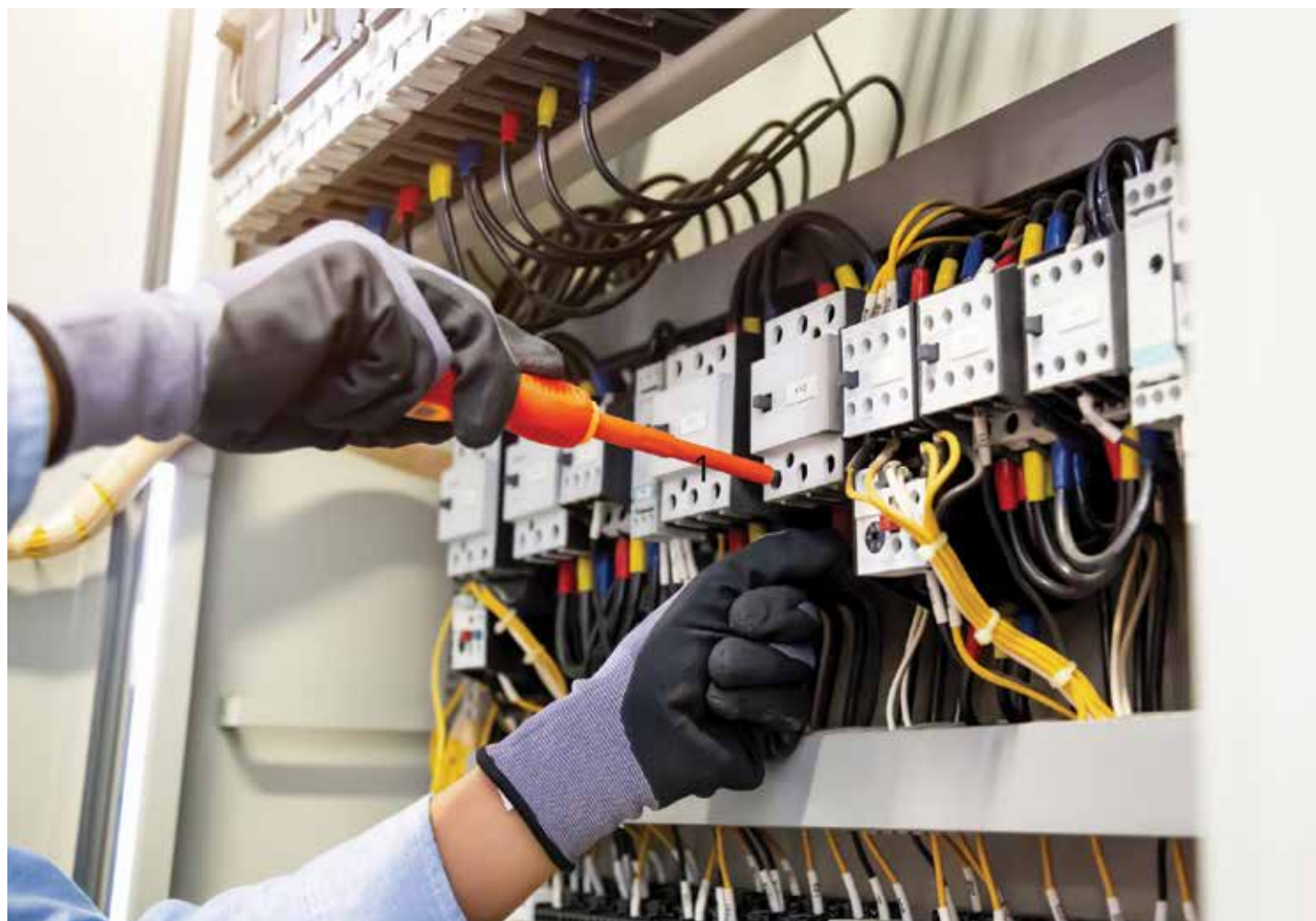

1.100100-TH

CESTOVNÝ ADAPTÉR WORLD TO EUROPE



- východisková krajina: AUS/CHINA, IT, UK, CH, BRAZIL, USA, EURO (len neuzemnené)
- štandard vidlice cieľovej krajiny: GS
- vstupné napätie: 100-250 V
- max. zaťažiteľnosť: 16 A
- výkon: 100 V - 1600 W / 250 V - 4000 W

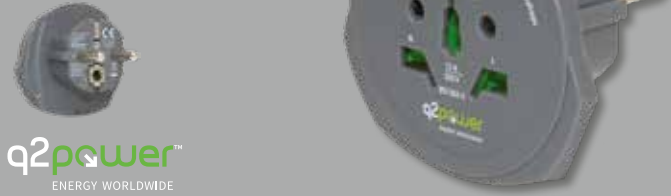

1.100110-TH

CESTOVNÝ ADAPTÉR WORLD TO EUROPE USB



- "World to Europe USB"
- s extra USB zásuvkou
- východisková krajina: AUS/CHINA, IT, UK, CH, BRAZIL, USA, EURO (len neuzemnené)
- štandard vidlice cieľovej krajiny: GS
- vstupné napätie: 100-250 V
- max. zaťažiteľnosť: 16 A
- výkon: 250 V - 4000 W
- USB 5V 2,4A



2.100130

CESTOVNÝ ADAPTÉR QDAPTER 360 USB



- dva prístroje v sete: Qadapter (s USB zásuvkou) a World to Europe



1.200100-TH

CESTOVNÝ ADAPTÉR EUROPE TO UK



- pre uzemnené prístroje s prípojkou GS
- štandard vidlice východiskovej krajiny: GS
- štandard vidlice cieľovej krajiny: UK
- vstupné napätie: 100 - 250 V
- max. zaťažiteľnosť: 7 A
- výkon: 100 V - 700 W / 250 V - 1750 W



1.200110

CESTOVNÝ ADAPTÉR EUROPE TO USA



- pre uzemnené prístroje s prípojkou GS
- východisková krajina: EUROPE
- štandard vidlice cieľovej krajiny: USA
- vstupné napätie: 100-250 V
- max. zaťažiteľnosť: 15 A
- výkon: 100 V - 1500 W / 250 V - 3750 W



1.100210

CESTOVNÝ ADAPTÉR WORLD TO SWITZERLAND USB



- východisková krajina: AUS/CHINA, IT, UK, CH, BRAZIL, USA, EURO (len neuzemnené)
- štandard vidlice cieľovej krajiny: CH
- s extra USB zásuvkou
- vstupné napätie: 100 - 250 V
- max. zaťažiteľnosť: 10 A
- výkon: 100 V - 1000 W / 250 V - 2500 W



1.200230

**CESTOVNÝ ADAPTÉR
FRANCE TO SWITZERLAND**



- východisková krajina: FR
- štandard vidlice cieľovej krajiny: CH
- vstupné napätie: 100-250 V
- max. zaťažiteľnosť: 10 A
- výkon: 100 V - 1000 W / 250 V - 2500 W



q2power™
ENERGY WORLDWIDE

1.100190

**CESTOVNÝ ADAPTÉR
WORLD TO ITALY USB**



- východisková krajina: AUS/CHINA, IT, UK, CH, BRAZIL, USA, EURO (len neuzemnené)
- štandard vidlice cieľovej krajiny: IT
- s extra USB zásuvkou
- vstupné napätie: 100 - 250 V
- max. zaťažiteľnosť: 10 A
- výkon: 100 V - 1000 W / 250 V - 2500 W



q2power™
ENERGY WORLDWIDE

1.200240

**CESTOVNÝ ADAPTÉR
FRANCE TO ITALY**



- východisková krajina: FR
- štandard vidlice cieľovej krajiny: IT
- vstupné napätie: 100-250 V
- max. zaťažiteľnosť: 10 A
- výkon: 100 V - 1000 W / 250 V - 2500 W



q2power™
ENERGY WORLDWIDE

1.100170

**CESTOVNÝ ADAPTÉR
WORLD TO AUSTRALIA/CHINA USB**



- východisková krajina: AUS/CHINA, IT, UK, CH, BRAZIL, USA, EURO (len neuzemnené)
- štandard vidlice cieľovej krajiny: AUS/CHI
- s extra USB zásuvkou
- vstupné napätie: 100 - 250 V
- max. zaťažiteľnosť: 10 A
- výkon: 100 V - 1000 W / 250 V - 2500 W



q2power™
ENERGY WORLDWIDE

1.200220

**CESTOVNÝ ADAPTÉR
FRANCE TO AUSTRALIA/CHINA**



- východisková krajina: FR
- štandard vidlice cieľovej krajiny: AUS/CHI
- vstupné napätie: 100-250 V
- max. zaťažiteľnosť: 10 A
- výkon: 100 V - 1000 W / 250 V - 2500 W



q2power™
ENERGY WORLDWIDE

3.100110

USB NABÍJAČKA DO AUTA

TRIPLE USB CAR CHARGER MICRO USB CONNECTOR

- nabíjanie troch prístrojov naraz
- 2 USB zásuvky, resp. jeden vyťahovateľný Micro-USB konektor
- použitie vo vozidlách s 12-24 V
- vstup: 12-24 V DC
- výstup: 5 V DC / 3,1 A (súhrnný)
- výstupný konektor: 2 x USB-A zásuvka, 1 x microUSB vidlica



q2power™
ENERGY WORLDWIDE

3.100130

USB NABÍJAČKA DO AUTA

TRIPLE USB CAR CHARGER USB TYPE C CONNECTOR

- nabíjanie troch prístrojov naraz
- 2 USB zásuvky, resp. jeden vyťahovateľný USB-C konektor
- použitie vo vozidlách s 12-24 V
- vstup: 12-24 V DC
- výstup: 5 V DC / 3,1 A (súhrnný)
- dĺžka kábla: 20 cm
- výstupný konektor: 2 x USB-A zásuvka, 1 x USB "C"



q2power™
ENERGY WORLDWIDE



Stanley - Inovatívne riešenia

SXWTD-FT585 SKLADACÍ 2-IN-1 VOZÍK / RUDLA

- nosnosť: 137 / 70 kg
- rýchle rozloženie vozíka a jednoduché prerobenie na rudlu
- pri zložení sa zatvoria všetky 4 kolieska
- nízke nároky na priestor pri skladovaní, môžete skladovať za nábytkom, pod posteľou
- jednoduché prevážanie v zloženom stave
- viac namáhané súčiastky sú vyrobené z nylonu, ostatné plastové súčiastky z polypropylénu
- skelet z ocele, nakladacia plocha z hliníka
- plastové kolieska s guľkovým ložiskom, gumová pneumatika
- hmotnosť: 7,3 kg
- rozmery:
 - v zloženom stave: 39 x 64 x 12 cm
 - vozík: 45 x 78 x 92 cm
 - nakladacia plocha: 39 x 57 cm
 - rudla: 45 x 41 x 134 cm
 - rozmery koliesok: Ø12,6 cm a Ø8,7 cm



STANLEY

SXWTD-PC527 SKLADACÍ OCEĽOVÝ VOZÍK

- nosnosť: 150 kg
- rýchle rozloženie alebo zloženie
- skelet a rukáň vyrobené z ocele
- kolieska s guľkovým ložiskom
- hmotnosť: 7,8 kg
- rozmery:
 - v zloženom stave: 73,5 x 47 x 23 cm
 - v rozloženom stave: 73,5 x 47 x 83 cm
 - ložná plocha: 73,5 x 47 cm



STANLEY

SXWTD-FT580 SKLADACIA RUDLA

- nosnosť: 70 kg
- rýchle rozloženie alebo zloženie
- pri zložení kolieska sa zatvoria
- jednoduché používanie, silná gumová šnúra pre upevnenie nákladu
- nízke nároky na priestor pri skladovaní, môžete skladovať za nábytkom, pod posteľou
- jednoduché prevážanie v zloženom stave
- viac namáhané súčiastky sú vyrobené z nylonu, ostatné plastové súčiastky z polypropylénu
- skelet a nakladacia plocha vyrobené z ocele
- plastové kolieska, gumová pneumatika
- hmotnosť: iba 3,9 kg
- rozmery: v zloženom stave: 39 x 6 x 73 cm
- v rozloženom stave: 40 x 41 x 102 cm
- rozmery nakladacej plochy: 39 x 29 cm
- rozmery koliesok: Ø12,7 x 4 cm



STANLEY

SXWTD-FT584 SKLADACIA SCHODISKOVÁ RUDLA

- nosnosť: 60 kg
- rýchle rozloženie alebo zloženie
- pri zložení kolieska sa zatvoria
- 2 x 3 kolieska pre jednoduché prenášanie nákladov po schodoch alebo cez iné prekážky
- jednoduché používanie, silná gumová šnúra pre upevnenie nákladu
- nízke nároky na priestor pri skladovaní, môžete skladovať za nábytkom, pod posteľou
- jednoduché prevážanie v zloženom stave
- viac namáhané súčiastky sú vyrobené z nylonu, ostatné plastové súčiastky z polypropylénu
- skelet z ocele, nakladacia plocha z hliníka
- plastové kolieska, gumová pneumatika
- hmotnosť: iba 4,0 kg
- rozmery: v zloženom stave: 39 x 6 x 73 cm
- v rozloženom stave: 40 x 40 x 102 cm
- rozmery nakladacej plochy: 39 x 27 cm
- rozmery koliesok: Ø5,6 x 2,5 cm



STANLEY

SXWTD-FT505 SKLADACIA PREPRAVKA

- nosnosť: 25 kg
- objem: 50 l
- rýchle rozloženie alebo zloženie
- prepravky sú stohovateľné v rozloženom alebo aj v zloženom stave
- stabilné uloženie na ložnú plochu malého vozíka "Flatform Truck"
- hmotnosť: 2 kg
- rozmery: v zloženom stave: 56,8 x 41 x 7,5 cm
- v rozloženom stave: 56,8 x 41 x 27,2 cm



STANLEY



SXECCM2FESE PREDLŽOVACÍ KÁBEL NA BUBNE

- zabudované vedenie/brzdzenie kábla
- kábel môžete rozvinúť a upevniť
- zásuvky v strede bubna sa neotáčajú
- masívny kovový bubon, podstavec a držadlo
- IP44 ochrana
- na vonkajšie aj vnútorné použitie
- H07RN-F 3G1,5 mm² kábel
- 3000 W
- 25 m

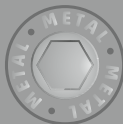

STANLEY

PREDLŽOVACÍ KÁBEL NA BUBNE

- zabudované vedenie/brzdzenie kábla
- kábel môžete rozvinúť a upevniť
- zásuvky v strede bubna sa neotáčajú
- masívny kovový bubon, podstavec a držadlo
- IP44 ochrana
- na vonkajšie aj vnútorné použitie
- H07RN-F 3G1,5 mm² kábel
- 3000 W



SXECCM2FAVE

- 40 m

SXECCM2FASE

- 25 m



STANLEY

SXECCCL27ARE PREDLŽOVACÍ KÁBEL NA BUBNE

- zabudované vedenie/brzdzenie kábla
- kábel môžete rozvinúť a upevniť
- masívny kovový podstavec a držadlo
- IP44 ochrana
- na vonkajšie aj vnútorné použitie
- 20 m kábel, H07RN-F 3G1,5 mm²
- max. 3000 W



STANLEY



PREDLŽOVACÍ KÁBEL NA BUBNE

- zabudované vedenie/brzdzenie kábla
- kábel môžete rozvinúť a upevniť
- masívny kovový podstavec a držadlo
- na vnútorné použitie (IP 20)
- H05VV-F 3G1,5 mm² kábel
- max. 3000 W



SXECCCL26BVE

- 40 m

SXECCCL26BSE

- 25 m



STANLEY



Neda sa použiť na Slovensku - Schuko zásuvka!

SXECCR91A3E PREDLŽOVACÍ KÁBEL

- čierny kábel
- **IP44 ochrana**
- na vonkajšie aj vnútorné použitie
- **25 m kábel, H07RN-F 3G1,5 mm²**

**SXECCR91A1E**

- **10 m kábel, H07RN-F 3G1,5 mm²**



IP44

STANLEY

SXECCR91E2E PREDLŽOVACÍ KÁBEL

- čierny kábel
- 3 x 2,5 mm² kábel
- **IP44 ochrana**
- na vonkajšie aj vnútorné použitie
- **20 m kábel, H07RN-F 3G2,5 mm²**



IP44

STANLEY

SXECCR25AJE ROZBOČOVAČ, 4 ZÁSUVKY, S RCD VIDLICOU

- **vysoká ochrana proti požiaru a úderu elektr. prúdom**
- čierny kábel
- **IP44 ochrana**
- na vonkajšie aj vnútorné použitie
- **5 m kábel, H07RN-F 3G1,5 mm²**



IP44

STANLEY

SXECCDORA ROZBOČOVAČ, 4 ZÁSUVKY, ZÁVESNÝ

- **masívny, hliníkový kryt**
- **masívny plastový štípek**
- dobre viditeľný žltý kábel
- **IP44 ochrana**
- na vonkajšie aj vnútorné použitie
- **5 m kábel, H07RN-F 3G1,5 mm²**



IP44

STANLEY

SXECCH2LAFE ROZBOČOVAČ, 4 ZÁSUVKY, ŠTÍPCOVÝ

- **s masívnym hliníkovým štípcom môžete upevniť na stenu, rebrík**
- čierny kábel
- **IP44 ochrana**
- na vonkajšie aj vnútorné použitie
- **3 m kábel, H07RN-F 3G1,5 mm²**



IP44

STANLEY

SXECKKOEAJE ROZBOČOVAČ, 2 ZÁSUVKY, SO ŠTÍPCOM NA OPASOK

- **masívny, hliníkový kryt**
- **plastový štípek na opasok**
- čierny kábel
- **IP44 ochrana**
- na vonkajšie aj vnútorné použitie
- **5 m kábel, H07RN-F 3G1,5 mm²**



IP44

STANLEY

Predlžovací kábel na bubne, rozbočovač, predlžovací prívod, príslušenstvo

HJR 400-25

PREDLŽOVACÍ KÁBEL NA BUBNE NA VONKAJŠIE POUŽITIE

- tlačidlo na vymazanie aktivácie tepelnej poistky
- **25 m, H07RN-F 5G2,5 mm² kábel, IP44 na vonkajšie použitie**
- 2P+E zásuvka: navinutý max. 1200 W, 230 V
rozvinutý max. 3000 W, 230 V
- 3P+N+E zásuvka: navinutý max. 3600 W, 400 V
rozvinutý max. 9000 W, 400 V

S kovovým držiakom a gumovou izoláciou!



HJRM 10 SERIES

PREDLŽOVACÍ KÁBEL NA BUBNE 25/30/50 m NA VONKAJŠIE POUŽITIE

- tlačidlo na vymazanie aktivácie tepelnej poistky
- fixné zásuvky
- **H07RN-F 3G1,5 mm² kábel, IP44 na vonkajšie použitie**
- 250 V~, max. 13 A
- navinutý max. 1000 W
- rozvinutý max. 3000 W

S kovovým držiakom, bubnom a gumovou izoláciou!

HJRM 10-25

- 25 m

HJRM 10-50

- 50 m



HJR 10 SERIES

PREDLŽOVACÍ KÁBEL NA BUBNE 25/30/50 m

- možnosť použitia aj v navinutom stave
- 4 Schuko zásuvky s krytom
- tlačidlo na vymazanie aktivácie tepelnej poistky
- aj na vonkajšie použitie

S kovovým držiakom a gumovou izoláciou!



typ	kábel	dĺžka	terhelhetőség
HJR 10-50	H07RN-F 3G1,5 mm ² kábel, IP44 na vonkajšie použitie	50 m	250 V~ / max. 1000 W - navinutý / max. 3000 W - rozvinutý
HJR 10-40/1,0	H05RN-F, 3G1,0 mm ² kábel, IP44 na vonkajšie použitie	40 m	250 V~ / max. 900 W - navinutý / max. 2300 W - rozvinutý
HJR 10-30	H07RN-F 3G1,5 mm ² kábel, IP44 na vonkajšie použitie	30 m	250 V~ / max. 1000 W - navinutý / max. 3000 W - rozvinutý
HJR 10-25/1,0	H05RR-F 3G1,0 mm ² kábel, IP44 na vonkajšie použitie	25 m	250 V~ / max. 900 W - navinutý / max. 2300 W - rozvinutý
HJR 10-25/2,5	H05RR-F 3G2,5 mm ² kábel, IP44 na vonkajšie použitie	25 m	250 V~ / max. 1300 W - navinutý / max. 3600 W - rozvinutý

HJR 25-3

PREDLŽOVACÍ KÁBEL NA BUBNE 22 + 3 m

Odporúčame použiť v takých prípadoch, keď nechceme bubon umiestniť v blízkosti prístroja a je potrebná IP44 ochrana proti striekajúcej vode.

- **H05RR-F 3G1,5 mm² kábel, IP44 prevedenie**
- 22 + 3 m kábel na veľkom, resp. malom bubne
- rovná vidlica a voľná zásuvka
- tlačidlo na vymazanie aktivácie tepelnej poistky
- 250 V~ / max. 1000 W navinutý
/ max. 3500 W - rozvinutý

S kovovým držiakom
a gumovou izoláciou!



HJR 24-30

PREDLŽOVACÍ KÁBEL NA BUBNE 27 + 3 M

Odporúčame použiť v takých prípadoch, v ktorých bubon nechceme umiestniť v blízkosti prístroja.

- **H05VV-F 3G1,0 mm² kábel, IP20 prevedenie**
- 27 + 3 m kábel na veľkom, resp. malom bubne
- 250 V~ / max. 900 W - navinutý
/ max. 2300 W - rozvinutý
- lomená vidlica a rovná voľná Schuko zásuvka
- tlačidlo na vymazanie aktivácie tepelnej poistky

S kovovým podstavcom!



HJR 4-50

PREDLŽOVACÍ KÁBEL NA BUBNE 25/40/50 M

- možnosť použitia aj v navinutom stave
- lomená vidlica, 4 Schuko zásuvky
- tlačidlo na vymazanie aktivácie tepelnej poistky
- **H05VV-F 3G1,5 mm² kábel, IP20 prevedenie**
- 50 m
- 250 V~ / max. 1000 W - navinutý
/ max. 3000 W - rozvinutý

S kovovým podstavcom!



HJR 10-15

PREDLŽOVACÍ KÁBEL NA BUBNE S GUMENÝM KÁBLOM, 15 m

- **H05RR-F 3G1,0 mm² kábel, IP44 vonkajšie prevedenie**
- 250 V~ / max. 1000 W - navinutý
/ max. 300 W - rozvinutý
- 4 Schuko zásuvky s krytom
- tlačidlo na vymazanie aktivácie tepelnej poistky
- aj na vonkajšie použitie

S kovovým držiakom!



HJR 4-40

- **H05VV-F 3G1,0 mm² kábel, IP20 prevedenie**
- 40 m
- 250 V~ / max. 900 W - navinutý
/ max. 2300 W - rozvinutý

HJR 4-25

- **H05VV-F 3G1,0 mm² kábel, IP20 prevedenie**
- 25 m
- 250 V~ / max. 900 W - navinutý
/ max. 2300 W - rozvinutý

HJR 4-25/3,5

- **H05VV-F 3G1,5 mm² kábel, IP20 prevedenie**
- 25 m
- 250 V~ / max. 1000 W navinutý
/ max. 3000 W rozvinutý

HJR 3-20

PREDLŽOVACÍ KÁBEL NA BUBNE 20 M

- **H05VV-F 3G1,0 mm² kábel, IP20 prevedenie**
- 250 V~ / max. 1000 W - navinutý
/ max. 2300 W - rozvinutý
- lomená vidlica, 4 Schuko zásuvky
- tlačidlo na vymazanie aktivácie tepelnej poistky

S plastovým držiakom!



HJR 3-10

PREDLŽOVACÍ KÁBEL NA BUBNE 10 M

- **H05VV-F 3G1,0 mm² kábel, IP20 prevedenie**
- 250 V~ / max. 900 W - navinutý
/ max. 2300 W - rozvinutý
- lomená vidlica, 4 Schuko zásuvky
- tlačidlo na vymazanie aktivácie tepelnej poistky

S plastovým držiakom!



NV 8V3 SERIES VONKAJŠÍ PREDLŽOVACÍ PRÍVOD

- AT-N07V3V3-F 3G1,5 mm² kábel
- ohybný až do 35°C
- mechanicky zaťažiteľný, odolný proti opotrebovaniu
- odolný voči oleju a UV
- IP44 ochrana
- 230 V~ / max. 16 A / max. 3680 W



typ	dĺžka
NV 8V3-25	25 m
NV 8V3-15	15 m

NV 4 SERIES DVOJŽILOVÝ PREDLŽOVACÍ PRÍVOD

- len na vnútorné použitie (IP20)
- H05VV-F2 x 1,5 mm² kábel
- 250 V~ / 16 A / 3680 W
- použiteľný iba pre zariadenie, ktoré nevyžaduje uzemnenie



typ	dĺžka
NV 4-10/OR/1,5	10 m
NV 4-20/OR/1,5	20 m

NV 12 SERIES DVOJŽILOVÝ EURO PREDLŽOVACÍ PRÍVOD

- 5 m H03VVH2-F 2x0,75 mm² kábel
- 250 V~ / 2,5 A / max. 575 W



typ	farba
NV 12-5/WH	biela
NV 12-5/BK	čierna

NV CR KÁBLOVÝ ORGANIZÉR PRE PREDLŽOVAČKY



NV 7 SERIES VONKAJŠÍ PREDLŽOVACÍ PRÍVOD

- H07RN-F 3G1,5 mm² kábel, IP44 na vonkajšie použitie
- ochranné viečko na zásuvke



typ	kábel	dĺžka
NV 7-10/GY	250 V~ / 16 A / 3500 W	10 m
NV 7-20/GY	250 V~ / 16 A / 3500 W	20 m
NV 7-30/GY	250 V~ / 16 A / 3500 W	30 m

NV 2 SERIES PREDLŽOVACÍ PRÍVOD - SPOJKA SO SCHUKO ZÁSUVKOU

- lomená vidlica a rovná voľná Schuko zásuvka
- 250 V~ / 16 A / 3680 W



obr.	typ	kábel	dĺžka	farba
1	NV 2-3/WH/1,5	H05VV-F 3G1,5 mm ² kábel, IP20	3 m	biela
1	NV 2-5/WH/1,5	H05VV-F 3G1,5 mm ² kábel, IP20	5 m	biela
2	NV 2-5/OR/1,5	H05VV-F 3G1,5 mm ² kábel, IP20	5 m	oranžová
3	NV 2-5/GR/1,5	H05VV-F 3G1,5 mm ² kábel, IP20	5 m	zelená
1	NV 2-10/WH/1,5	H05VV-F 3G1,5 mm ² kábel, IP20	10 m	biela
2	NV 2-10/OR/1,5	H05VV-F 3G1,5 mm ² kábel, IP20	10 m	oranžová
3	NV 2-10/GR/1,5	H05VV-F 3G1,5 mm ² kábel, IP20	10 m	zelená
1	NV 2-20/WH/1,5	H05VV-F 3G1,5 mm ² kábel, IP20	20 m	biela
2	NV 2-20/OR/1,5	H05VV-F 3G1,5 mm ² kábel, IP20	20 m	oranžová
1	NV 2-30/WH/1,5	H05VV-F 3G1,5 mm ² kábel, IP20	30 m	biela
2	NV 2-30/OR/1,5	H05VV-F 3G1,5 mm ² kábel, IP20	30 m	oranžová

NVO 05K SERIES

SIEŤOVÝ ROZBOČOVAČ SO SPÍNAČOM

- 5 zásuviek s detskou poistkou
- **IP44 na vonkajšie použitie**
- 250 V~/ 50 Hz / **16 A / 3500 W**
- na bezpečné napájanie vonkajších spotrebičov
- ochranné viečko na každej zásuvke
- masívne vyhotovenie, plný gumový kábel

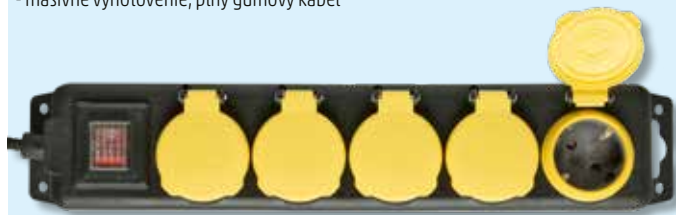

typ	kábel	dĺžka
NVO 05K/BK	H05RR-F 3G1,0 mm ² kábel	1,5 m
NVO 05K-5/BK/1,5	H05RR-F 3G1,5 mm ² kábel	5 m

NVO 03K SERIES

SIEŤOVÝ ROZBOČOVAČ SO SPÍNAČOM

- 3 zásuvky s detskou poistkou
- **IP44 na vonkajšie použitie**
- 250 V~/ 50 Hz / **16 A / 3500 W**
- na bezpečné napájanie vonkajších spotrebičov
- ochranné viečko na každej zásuvke
- masívny gumový kábel



typ	kábel	dĺžka
NVO 03K/BK	H05RR-F 3G1,0 mm ² kábel	1,5 m
NVO 03K-3/BK/1,5	H05RR-F 3G1,5 mm ² kábel	5 m

NVL 4-5/BK/1,5

ZAPICHOVACÍ VONKAJŠÍ ROZBOČOVAČ

- **4 zásuvky s detskou ochranou**
- pre bezpečné používanie vonkajších zariadení
- ochranný kryt na každej zásuvke
- masívny gumový kábel
- na vonkajšie použitie (IP44)
- 5 m **H07RN-F 3G1,5 mm²** kábel
- 250 V~/50 Hz / 16 A / **max. 3680 W**



NVT 06K US / WH

SIEŤOVÝ ROZBOČOVAČ S OCHRANOU PRED PREPÄTÍM, S USB ZÁSUVKAMI

- **6 zásuviek s detskou poistkou**
- na ochranu domácich zariadení počítačovej techniky
- **ochrana pred prepätím** do 4 kV
- **USB nabíjacie zásuvky**, 5 V~/ max 2,1 A
- s vypínačom
- možnosť zavesiť, na vnútorné použitie
- 2 m **H05VV-F 3G1,5 mm²** kábel
- 250 V~/ 50 Hz / max. 16 A / **max. 3680 W**

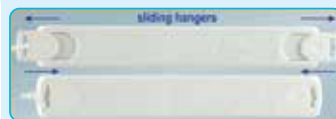

NVT SERIES

SIEŤOVÝ ROZBOČOVAČ SO SPÍNAČOM

- s detskou poistkou
- **H05VV-F 3G1,5 mm² kábel, IP20 prevedenie**
- vhodný na ochranu domácich spotrebičov
- **ochrana pred prepätím** do 4500 A
- vypínač
- 250 V~/ 50 Hz / **16 A / 3500 W**

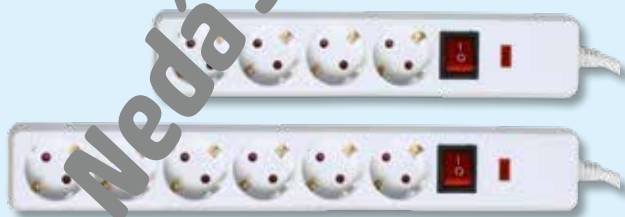

typ	počet zásuviek	dĺžka
NVT 04K/WH	4	1,5 m
NVT 06K/WH	6	1,5 m

NVP SERIES

SIEŤOVÝ ROZBOČOVAČ SO SPÍNAČOM

- s detskou poistkou
- **H05VV-F 3G1,5 mm² kábel, IP20 prevedenie**
- vhodný na ochranu domácich spotrebičov
- **ochrana pred prepätím** do 4500 A
- vypínač
- 250 V~/ 50 Hz / **16 A / 3500 W**



typ	počet zásuviek	dĺžka
NVP 03K/WH	3	2 m
NVP 06K/WH	6	2 m

NVT 4K SERIES

SIETOVÝ ROZBOČOVAČ S OCHRANOU PRED PREPÄTÍM

- 4 zásuvky s detskou poistkou
- na ochranu domácich zariadení
- ochrana pred prepätím do 3 kV
- svietiaci hlavný spínač
- možnosť zavesiť alebo upevniť pomocou káblvej sťahovacej pásky



NVT 4K/BK

- 1,5 m H05VV-F 3G1,0 mm² kábel
- 230 V~ / 50 Hz / 16 A / 3680 W

NVT 4K-3/BK

- 3 m H05VV-F 3G1,5 mm² kábel
- 230 V~ / 50 Hz / 16 A / 3680 W

NVT 6K SERIES

SIETOVÝ ROZBOČOVAČ S OCHRANOU PRED PREPÄTÍM

- 6 zásuviek s detskou poistkou
- na ochranu domácich zariadení
- ochrana pred prepätím do 3 kV
- svietiaci hlavný spínač
- možnosť zavesiť alebo upevniť pomocou káblvej sťahovacej pásky



NVT 6K/BK

- 1,5 m H05VV-F 3G1,0 mm² kábel
- 230 V~ / 50 Hz / 16 A / 3680 W

NVT 6K-3/BK

- 3 m H05VV-F 3G1,5 mm² kábel
- 230 V~ / 50 Hz / 16 A / 3680 W

NVE 3/USB

ZAPUSTENÝ ROZBOČOVAČ S USB ZÁSUVKAMI

- 3 uzemnené zásuvky s detskou ochranou
- môže sa zapustiť do stolnej, pracovnej dosky
- len na vnútorné použitie
- 1,4 m dĺžka kábla
- 2 x USB nabíjacia zásuvka: 5 V~ / 2,4 A TOTAL, max. 12 W
- 230 V~ / 50 Hz / max. 16 A / max. 3680 W



NV 4 WIFI

SMART ROZBOČOVAČ

4 uzemnené zásuvky sa dajú ovládať aj samostatne cez aplikáciu TUYA (WiFi).

- 4 uzemnené zásuvky (230 V~ / max. 16 A / max. 3680 W)
- 4 nabíjacie USB zásuvky (5 V~ / total 4800 mA)
- 1,5 m H05VV-F 3G1,5 mm² kábel



NV 4 USB

USB ROZBOČOVAČ, PODNOSOVÝ

Úložný podnos je možné pripievať k spodnej a hornej časti rozbočovača príslušného k nástennej zásuvke.

- prepínacia vidlica otočná 90° - takto ju možno pripojiť do akejkoľvek nástennej zásuvky
- 4 uzemnené zásuvky (230 V~ / max. 16 A / max. 3680 W)
- 4 nabíjacie USB zásuvky (5 V~ / total 1900 mA)

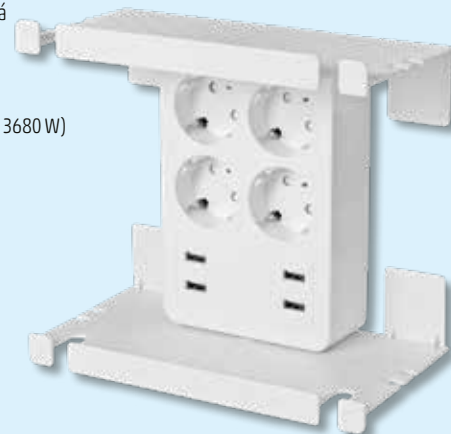

1402RD/DEEUPC

POWERCUBE EXTENDED USB

- 4 x uzemnená zásuvka s detskou ochranou
- 2 USB zásuvky
- USB zásuvka na nabíjanie tabletov, smartfónov
- vidlice sa nezamotávajú
- kompaktný design
- 1,5 m kábel
- 2 x USB nabíjacia zásuvka: 5 V~ / 2,1 A
- výkon: max. 3680 W / USB: max. 2,1 A

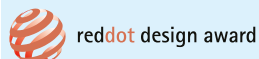

1202GN/DEOUPC

POWERCUBE ORIGINAL USB

- 4 x uzemnená zásuvka, 2 x USB zásuvka s detskou poistkou
- USB port na nabíjanie tabletov, smartfónov
- vidlice sa nezamotajú
- kompaktný design
- 2 x USB nabíjacia zásuvka: 5 V~ / 2,1 A MAX
- výkon: max. 3680 W / USB: max. 2,1 A

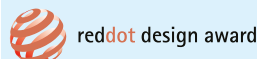

NVK SERIES

SIEŤOVÝ ROZBOČOVAČ SO SPÍNAČOM

- zásuvky s detskou poistkou
- zásuvky možno samostatne zapnúť
- 250 V~ / **16 A / 3500 W**
- úplne odpojenie od napätia pomocou hlavného vypínača
- tlačidlo tepelnej poistky



obr.	typ	počet zásuviek	kábel	dĺžka kábla	farba
1	NVK 03K/WH	3	H05VV-F, 3G1,0 mm ²	1,5 m	biela
1	NVK 03K-3/WH/1,5	3	H05VV-F, 3G1,5 mm ²	3 m	biela
2	NVK 06K/WH	6	H05VV-F, 3G1,0 mm ²	1,5 m	biela
2	NVK 06K-3/WH/1,5	6	H05VV-F, 3G1,5 mm ²	3 m	biela

PNV SERIES

SIEŤOVÝ ROZBOČOVAČ SO SPÍNAČOM

- zásuvky s detskou poistkou
- **H05VV-F 3G1,0 mm² kábel, IP20 prevedenie**
- 250 V~ / **16 A / 3500 W**
- možnosť zavesenia



kép	typ	počet zásuviek	kábel	dĺžka kábla	farba
1	PNV 04K/WH	4	H05VV-F 3G1,0 mm ²	2 m	biela
2	PNV 06K/WH	6	H05VV-F 3G1,0 mm ²	2 m	biela
3	PNV 08K/WH	8	H05VV-F 3G1,0 mm ²	2 m	biela
4	PNV 10K/WH	10	H05VV-F 3G1,0 mm ²	2 m	biela

NV TK SERIES

SIEŤOVÝ ROZBOČOVAČ S PODLAHOVÝM SVIETIACIM SPÍNAČOM

- zásuvky s detskou poistkou
- 250 V~ / 16 A / 3500 W



obr.	typ	počet zásuviek	kábel	dĺžka kábla	farba
1	NV 06TK/WH	6	H05VV-F 3G1,0 mm ²	1,5 m	biela
1	NV 06TK-5/WH/1,5	6	H05VV-F 3G1,5 mm ²	5 m	biela
2	NV 04TK/WH	4	H05VV-F 3G1,0 mm ²	1,5 m	biela
2	NV 04TK-5/WH/1,5	4	H05VV-F 3G1,5 mm ²	5 m	biela

NV XK SERIES SIEŤOVÝ ROZBOČOVAČ SO SPÍNAČOM

- zásuvky s detskou poistkou
- H05VV-F 3G kábel, IP20 prevedenie
250V~ / 16 A / 3500 W
- s dvojpólovým spínačom



obr.	typ	počet zásuviek	kábel	dĺžka kábla	farba
1	NV 3K/BK	3	H05VV-F 3G1,0 mm ²	1,5 m	čierna
2	NV 03K/WH	3	H05VV-F 3G1,0 mm ²	1,5 m	biela
2	NV 3K/WH	3	H05VV-F 3G1,0 mm ²	1,5 m	biela
2	NV 3K/WH/1,5	3	H05VV-F 3G1,5 mm ²	1,5 m	biela
1	NV 3K-3/BK/1,5	3	H05VV-F 3G1,5 mm ²	3 m	čierna
3	NV 3K-3/GR/1,5	3	H05VV-F 3G1,5 mm ²	3 m	zelená
2	NV 3K-3/WH/1,5	3	H05VV-F 3G1,5 mm ²	3 m	biela
3	NV 3K-5/GR/1,5	3	H05VV-F 3G1,5 mm ²	5 m	zelená
2	NV 3K-5/WH/1,5	3	H05VV-F 3G1,5 mm ²	5 m	biela
2	NV 3K-10/WH/1,5	3	H05VV-F 3G1,5 mm ²	10 m	biela
4	NV 4K/WH	4	H05VV-F 3G1,0 mm ²	1,5 m	biela
4	NV 4K-3/WH/1,5	4	H05VV-F 3G1,5 mm ²	3 m	biela
5	NV 5K/WH	5	H05VV-F 3G1,0 mm ²	1,5 m	biela
5	NV 5-3/WH/1,5	5	H05VV-F 3G1,5 mm ²	3 m	biela
6	NV 6K/BK	6	H05VV-F 3G1,0 mm ²	1,5 m	čierna
7	NV 6K/WH	6	H05VV-F 3G1,0 mm ²	1,5 m	biela
6	NV 6K/WH/1,5	6	H05VV-F 3G1,5 mm ²	1,5 m	biela
6	NV 6K-3/BK/1,5	6	H05VV-F 3G1,5 mm ²	3 m	čierna
6	NV 6K-3/GR/1,5	6	H05VV-F 3G1,5 mm ²	3m	zelená
7	NV 6K-3/WH/1,5	6	H05VV-F 3G1,5 mm ²	3 m	biela
8	NV 6K-5/GR/1,5	6	H05VV-F 3G1,5 mm ²	5 m	zelená
7	NV 6K-5/WH/1,5	6	H05VV-F 3G1,5 mm ²	5 m	biela
7	NV 6K-10/WH/1,5	6	H05VV-F 3G1,5 mm ²	10 m	biela
9	NV 17/WH	3 x Schuko - 4 x EURO	H05VV-F 3G1,0 mm ²	1,5 m	biela

NV SERIES

SIEŤOVÝ ROZBOČOVAČ

- zásuvky s detskou poistkou
- **H05VV-F 3G** kábel, **IP20** prevedenie
250 V~ / **16 A** / **3500 W**

1



2



3



4



5



6



7



8



obr.	typ	poč. zásuviek	kábel	dĺžka kábla	farba
1	NV 3/BK	3	3 x 1,0 mm ²	1,5 m	čierna
2	NV 3/WH	3	3 x 1,0 mm ²	1,5 m	biela
1	NV 3-3/BK/1,5	3	3 x 1,5 mm ²	3 m	čierna
2	NV 3-3/WH/1,5	3	3 x 1,5 mm ²	3 m	biela
2	NV 3-5/WH/1,5	3	3 x 1,5 mm ²	5 m	biela
3	NV 4/WH	4	3 x 1,0 mm ²	1,5 m	biela
3	NV 4-3/WH/1,5	4	3 x 1,5 mm ²	3 m	biela
4	NV 5/WH/1,5	5	3 x 1,0 mm ²	1,5 m	biela
4	NV 5-3/WH/1,5	5	3 x 1,5 mm ²	3 m	biela
5	NV 6/BK	6	3 x 1,0 mm ²	1,5 m	čierna
6	NV 6/WH	6	3 x 1,0 mm ²	1,5 m	biela
6	NV 6-3/BK/1,5	6	3 x 1,5 mm ²	3 m	čierna
6	NV 6-3/WH/1,5	6	3 x 1,5 mm ²	3 m	biela
6	NV 6-5/WH/1,5	6	3 x 1,5 mm ²	5 m	biela
7	NV 14/WH	2 x Schuko zásuvka - 2 x EURO zásuvka	3 x 1,0 mm ²	1,5 m	biela
7	NV 14-3/WH/1,5	2 x Schuko zásuvka - 2 x EURO zásuvka	3 x 1,5 mm ²	3 m	biela
8	NV 18/WH	4 x Schuko zásuvka - 4 x EURO zásuvka	3 x 1,0 mm ²	1,5 m	biela



NV 4E SERIES EURO SIEŤOVÝ ROZBOČOVAČ

- 4 EURO zásuvky s detskou poistkou
- **H05VVH2-F 2 x 0,75 mm²**
- 250 V~ / **4 x 2,5 A** / **2300 W**



NV 4E-3/WH

- 3 m

NV 4E-5/WH

- 5 m

KNV 04

KUCHYNSKÝ ROZBOČOVAČ, MONTOVATEĽNÝ

- 4 uzemnené zásuvky s detskou poistkou
 - **nehrdzavejúci oceľ**
 - možnosť umiestniť vodorovne alebo zvisle na stenu, do rohu, na kuchynský pult pod hornú skrinku
 - upevnenie pomocou samolepiaceho suchého zipsu alebo skrutkami (skrutky nie sú príslušenstvom)
 - rozmery: 5,8 x 28,2 x 10,5 cm
 - 250 V~ / 50 Hz / **max. 16 A / max. 3680 W**
- Montovateľný výlučne na 3 x 1,5 mm² kábel!



KNV 03/USB

KUCHYNSKÝ ROZBOČOVAČ S USB ZÁSUVKAMI, MONTOVATEĽNÝ

- 3 uzemnené zásuvky s detskou poistkou
 - **nehrdzavejúci oceľ**
 - možnosť umiestniť vodorovne alebo zvisle na stenu, do rohu, na kuchynský pult pod hornú skrinku
 - upevnenie pomocou samolepiaceho suchého zipsu alebo skrutkami (skrutky nie sú príslušenstvom)
 - **2 x USB: 5 V~ / max. 2,4 A TOTAL**
 - rozmery: 5,8 x 28,2 x 10,5 cm
 - 250 V~ / 50 Hz / **max. 16 A / max. 3680 W**
- Montovateľný výlučne na 3 x 1,5 mm² kábel!



ROZBOČOVAČ, MONTOVATEĽNÝ

- zásuvky s detskou poistkou
- 250 V~ / **16 A / 3500 W**
- uzemnené zásuvky
- **rozbočovače bez spínača možno zavesiť na stenu**
- montovateľný výlučne na 3 x 1,5 mm² kábel

obr.	typ	počet zásuviek	farba
1	NV 03	3	biela
2	NV 04	4	biela
3	NV 05	5	biela
4	NV 06	6	biela
5	NV 03K	3, so spínačom	biela
6	NV 06K	6, so spínačom	biela



NVK 1/WH

SIETOVÁ ZÁSUVKA SO SPÍNAČOM

- s detskou poistkou
- vhodná na bezpečnostné za- a vypínanie elektrických spotrebičov
- **na vnútorné použitie (IP20)**
- 250 V~ / 50 Hz / **16 A / 3680 W**
- bez napätia iba vytiahnutím vidlice zo siete



NVK 3/WH

SIETOVÝ ROZBOČOVAČ SO SPÍNAČOM

- s detskou poistkou
- vhodná na bezpečnostné za- a vypínanie elektrických spotrebičov
- 2 x euro zásuvka + 1 x Schuko zásuvka
- **na vnútorné použitie (IP20)**
- 250 V~ / 50 Hz / **16 A / 3680 W**
- bez napätia iba vytiahnutím vidlice zo siete



TPF 3K

ROZBOČOVAČ SO SPÍNAČOM NA KAŽDÚ ZÁSUVKU

- vhodný na zapínanie a vypínanie sieťových zariadení
- 3 uzemnené zásuvky
- so samostatným jedнопólovým vypínačom pre každú zásuvku
- 250 V~ / 50 Hz / **16 A / 3680 W**
- zariadenie je bez napätia iba vtedy, keď je odpojené od siete



NVT 1/WH

SIETOVÁ ZÁSUVKA S REPÄTOVOU OCHRANOU

- s detskou poistkou
- vhodná na ochranu domácich spotrebičov
- **ochrana pred napätím do 4500 A**
- **na vnútorné použitie (IP20)**
- 250 V~ / 50 Hz / **16 A / 3680 W**

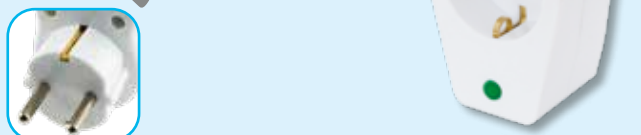

NVKO 1

VONKAJŠIA SIETOVÁ ZÁSUVKA SO SPÍNAČOM

- vhodná na za- a vypnutie sieťových zariadení
- s detskou ochranou
- s jedнопólovým spínačom
- **na vonkajšie použitie (IP44)**
- 250 V~ / **16 A / max. 3680 W**
- bez napätia len vytiahnutím pripojovacej vidlice

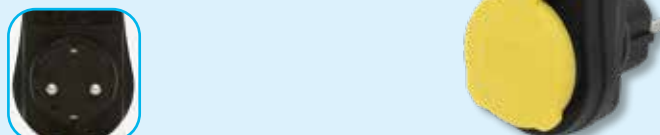

TPF-26/GR

SIEŤOVÝ ROZBOČOVAČ T

- 3x uzemnená zásuvka s detskou ochranou
- 250 V~ / max. 16 A / max. 3680 W
- zelená



TPF-36

UZEMNENÝ SIEŤOVÝ ROZBOČOVAČ T

- 3x uzemnená zásuvka s detskou poistkou
- 250 V~ / max. 16 A / max. 3680 W



NV 131/WH

2 X EURO + UZEMNENÝ SIEŤOVÝ ROZBOČOVAČ

- 1x uzemnená + 2 EURO zásuvka s detskou poistkou
- 250 V~ / max. 16 A / max. 3680 W



TPF-26

SIEŤOVÝ ROZBOČOVAČ T

- 3x uzemnená zásuvka s detskou ochranou
- 250 V~ / max. 16 A / max. 3680 W
- biela



NV 13/WH

SIEŤOVÝ ROZBOČOVAČ, 3 ZÁSUVKY

- 1 x Schuko zásuvka s detskou poistkou (250 V~ / 16 A / 3680 W)
- 2 x EURO zásuvka (250 V~ / 2 x 2,5 A / 2 x 500 W)
- spolu max: 250 V~ / 16 A / 3500 W



NV 23/WH

SIEŤOVÝ ROZBOČOVAČ

- 3 x EURO zásuvka s detskou poistkou
- 250 V~ / 3 x 2,5 A / 3 x 500 W



TPF-26/BK

SIEŤOVÝ ROZBOČOVAČ T

- 3x uzemnená zásuvka s detskou ochranou
- 250 V~ / max. 16 A / max. 3680 W
- čierna



NV 24/WH

SIEŤOVÝ ROZBOČOVAČ

- 4 x EURO zásuvka s detskou poistkou
- 250 V~ / 4 x 2,5 A / 4 x 500 W



NV 1/WH

SIEŤOVÝ ROZBOČOVAČ

- 2 x EURO zásuvka s detskou poistkou
- 250 V~ / 2 x 2,5 A / 2 x 500 W



NV 22

SIEŤOVÝ ROZBOČOVAČ

- 2 x uzemnená zásuvka s detskou poistkou
- 250 V~ / max. 16 A / max. 3680 W



NV 22-90

SIEŤOVÝ ROZBOČOVAČ

- 2 x uzemnená zásuvka, možnosť otáčať o 90° s detskou poistkou
- 250 V~ / max. 16 A / max. 3680 W



DETSKÁ POISTKA DO SCHUKO ZÁSUVKY

- vhodná do každej uzemnenej Schuko zásuvky
- zabraňuje priamemu kontaktu so zásuvkou pod napätím
- 6 ks / balenie

NV 10

- biela

NV 10T

- transparentná

6 X

NV FP 2

UZEMNENÁ VIDLICA, EXTRA PLOCHÁ

- 250V~ / max. 16 A / max. 3680 W



0795S

UZEMNENÁ ZÁSTRČKA S PODSVIETENÝM SPÍNAČOM

- biela
- 250 V~ / max. 16 A / max. 3680 W



NV 1K

ŠNÚROVÝ SPÍNAČ, 1-PÓLOVÝ

- max. 4 A
- 2x0,75 mm²
- **na vnútorné použitie**
- výlučne k svietidlám
- montáž môže vykonať len odborník!
- 250 V~ / 50 Hz / max. 4 A / max. 920 W
- H03VVH2-F, 2 x 0,75 mm²



NV 1K/WH - biela
NV 1K/BK - čierna

NED 1

UZEMNENÁ VIDLICA S ROVNÝM VÝVODOM KÁBLA

- s pružnou ochranou kábla
- 250 V~ / max. 16 A / max. 3680 W

NED 1/WH - biela
NED 1/BK - čierna



NPD 1

UZEMNENÁ VIDLICA S BOČNÝM VÝVODOM KÁBLA

- s pružnou ochranou kábla
- 250 V~ / max. 16 A / max. 3680 W

NPD 1/WH - biela
NPD 1/BK - čierna



NEA 1

UZEMNENÁ ZÁSUVKA S ROVNÝM VÝVODOM KÁBLA

- s detskou poistkou
- s pružnou ochranou kábla
- 250 V~ / max. 16 A / max. 3680 W

NEA 1/WH - biela
NEA 1/BK - čierna



NGD 01

UZEMNENÁ VIDLICA S ROVNÝM VÝVODOM KÁBLA

- **na vonkajšie a vnútorné použitie**
- 250 V~ / max. 16 A / max. 3680 W



NGD 03

UZEMNENÁ VIDLICA S ROVNÝM VÝVODOM KÁBLA

- **na vonkajšie aj vnútorné použitie**
- 250 V~ / max. 16 A / max. 3680 W



NGD 02

UZEMNENÁ VIDLICA S 45° VÝVODOM KÁBLA

- **na vonkajšie a vnútorné použitie**
- 250 V~ / max. 16 A / max. 3680 W



0142H

UZEMNENÁ VIDLICA SO STREDNÝM VÝVODOM KÁBLA

- 10 A



NGA 01

UZEMNENÁ ZÁSUVKA S 45° VÝVODOM KÁBLA

- s detskou poistkou
- **na vonkajšie a vnútorné použitie**
- 250 V~ / max. 16 A / max. 3680 W



NGA 02

UZEMNENÁ DVOJITÁ ZÁSUVKA S ROVNÝM VÝVODOM KÁBLA

- s detskou poistkou
- **na vonkajšie aj vnútorné použitie**
- 250 V~ / max. 16 A / max. 3680 W



N 1-2WH/VDE

SIĚTOVÝ NAPÁJACÍ PRÍVOD

- H03VVH2-F 2 x 0,75 mm²
- 250 V~ / 50 Hz / max. 2,5 A / max. 500 W
- 2 m
- biela

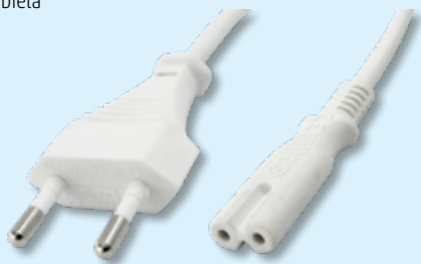

N 2K-2/WH

SIĚTOVÝ NAPÁJACÍ PRÍVOD SO SPÍNAČOM

- H03VVH2-F2x0,75 mm²
- 250 V~ / 50 Hz / max. 2 A / max. 460 W
- 2 m (1,5 m+0,5 m)
- s 1-pólovým spínačom
- biela

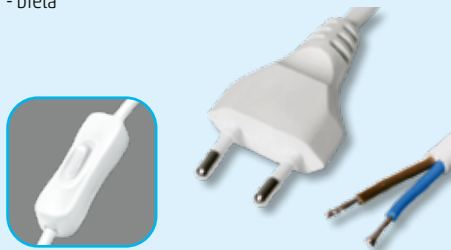

N 2K-2/BK

SIĚTOVÝ NAPÁJACÍ PRÍVOD SO SPÍNAČOM

- H03VVH2-F2x0,75 mm²
- 250 V~ / 50 Hz / max. 2 A / max. 460 W
- 2 m (1,5 m+0,5 m)
- s 1-pólovým spínačom
- čierna



N 1/VDE

SIĚTOVÝ NAPÁJACÍ PRÍVOD

- H03VVH2-F 2x0,75 mm²
- 250 V~ / 50 Hz / max. 2,5 A / max. 500 W
- 1,5 m



N 11/VDE

SIĚTOVÝ NAPÁJACÍ PRÍVOD

- H03VVH2-F 2x0,5 mm²
- 250 V~ / 50 Hz / max. 2,5 A / max. 500 W
- 1,5 m



N 2/VDE

SIĚTOVÝ NAPÁJACÍ PRÍVOD

- H03VVH2-F 2x0,75 mm²
- 250 V~ / 50 Hz / max. 2,5 A / max. 500 W
- 1,5 m
- s pocínovaným koncom



N 5

SIĚTOVÝ NAPÁJACÍ PRÍVOD

- s ochranným kontaktom
- H05VV-F 3G0,75 mm²
- 250 V~ / 50 Hz / max. 6 A / max. 1380 W
- 2 m



N 7

SIĚTOVÝ NAPÁJACÍ PRÍVOD

- s ochranným kontaktom
- H05VV-F 3G0,75 mm²
- 250 V~ / 50 Hz / max. 6 A / max. 1380 W
- 2 m



N 8-3/1,5

SIĚTOVÝ NAPÁJACÍ PRÍVOD

- IP44 pripojovacia vidlica
- ochrana proti dotyku
- H05RR-F 3G1,5 mm² gumený kábel
- 250 V~ / 50 Hz / max. 16 A / max. 3680 W
- 3 m



N 8-5/1,5

SIĚTOVÝ NAPÁJACÍ PRÍVOD

- IP44 pripojovacia vidlica
- ochrana proti dotyku
- H05RR-F 3G1,5 mm² gumený kábel
- 250 V~ / 50 Hz / max. 16 A / max. 3680 W
- 5 m



N 10-3/1,0

SIĚTOVÝ NAPÁJACÍ PRÍVOD

- IP44 pripojovacia vidlica
- H05RN-F 2 x 1,0 mm² gumený kábel
- 250 V~ / 50 Hz / max. 10 A / max. 2300 W
- 3 m



N 10-5/1,0

SIĚTOVÝ NAPÁJACÍ PRÍVOD

- IP44 pripojovacia vidlica
- H05RN-F 2 x 1,0 mm² gumený kábel
- 250 V~ / 50 Hz / max. 10 A / max. 2300 W
- 5 m



TH02311

SÚPRAVA VONKAJŠEJ SIEŤOVEJ ZÁSUVKY NA DIAĽKOVÉ OVLÁDANIE

- dosah v otvorenom teréne: 40 m • rádiové spojenie: 433,92 MHz • IP44, odolné voči striekajúcej vode • ľahko naučiteľná zásuvka • jeden diaľkový ovládač dokáže ovládať 3 skupiny (A, B, C) zásuviek • tlačidlá ALL ON/OFF pre súčasné ovládanie všetkých zásuviek • LED kontrolka • napájanie diaľkového ovládača: 1 x CR2032 (3 V) batéria, je príslušenstvom • 230 V~ / 50 Hz / max. 10 A / max. 2300 W

NEW!



TH02313

SÚPRAVA VONKAJŠEJ SIEŤOVEJ ZÁSUVKY NA DIAĽKOVÉ OVLÁDANIE

- 3 diaľkovo ovládané sieťové zásuvky s diaľkovým ovládačom • dosah v otvorenom teréne: 40 m • rádiové pripojenie: 433,92 MHz • IP44, ochrana proti striekajúcej vode • jednoducho naučiteľná zásuvka • jeden diaľkový ovládač dokáže ovládať 3 skupiny (A, B, C) zásuviek • tlačidlá ALL ON/OFF pre súčasné ovládanie všetkých zásuviek • LED kontrolka • napájanie diaľkového ovládača: 1 x CR2032 (3 V) batéria, je príslušenstvom • 230 V~ / 50 Hz / max. 10 A / max. 2300 W

NEW!



TH2300

MINI SIEŤOVÁ ZÁSUVKA NA DIAĽKOVÉ OVLÁDANIE

- dosah v otvorenom teréne: 40 m
- rádiové spojenie: 433,92 MHz
- len na vnútorné použitie
- zásuvku je možné jednoducho naučiť na diaľkové ovládanie súprav TH2311, TH2313
- LED kontrolka
- 230 V~ / 50 Hz / max. 10 A / max. 2300 W

NEW!



TH2311

SADA MINI SIEŤOVEJ ZÁSUVKY NA DIAĽKOVÉ OVLÁDANIE

Diaľkovo ovládaná mini zásuvka s diaľkovým ovládačom

- dosah v otvorenom teréne: 40 m
- rádiové spojenie: 433,92 MHz
- len na vnútorné použitie
- ľahko naučiteľná zásuvka
- jeden diaľkový ovládač dokáže ovládať 3 skupiny (A, B, C) zásuviek
- ALL ON/OFF tlačidlá pre súčasné ovládanie všetkých zásuviek
- LED kontrolka
- napájanie diaľkového ovládača: 1 x CR2032 (3 V) batéria, je príslušenstvom
- 230 V~ / 50 Hz / max. 10 A / max. 2300 W

NEW!



TH2313

SADA SIEŤOVÝCH ZÁSUVIEK NA DIAĽKOVÉ OVLÁDANIE

3 diaľkovo ovládateľné mini zásuvky s diaľkovým ovládačom

- dosah v otvorenom teréne: 40 m
- rádiové spojenie: 433,92 MHz
- len na vnútorné použitie
- ľahko naučiteľná zásuvka
- jeden diaľkový ovládač dokáže ovládať 3 skupiny (A, B, C) zásuviek
- ALL ON/OFF tlačidlá pre súčasné ovládanie všetkých zásuviek
- LED kontrolka
- napájanie diaľkového ovládača: 1 x CR2032 (3 V) batéria, je príslušenstvom
- 230 V~ / 50 Hz / max. 10 A / max. 2300 W

NEW!



TH 3000

SIEŤOVÁ ZÁSUVKA NA DIAĽKOVÉ OVLÁDANIE

- dosah na otvorenom teréne: 40 m
- rádiové spojenie: 433,92 MHz
- jednoduché párovanie zásuvky k diaľkovému ovládaču TH 1011 alebo TH 1013
- LED kontrolka
- 230 V~ / 50 Hz / max. 10 A / max. 3000 W



TH 3013

SET SIEŤOVÝCH ZÁSUVIEK NA DIAĽKOVÉ OVLÁDANIE

- 3 sieťové zásuvky s diaľkovým ovládačom • dosah na otvorenom teréne: 40 m • rádiové spojenie: 433,92 MHz • jednoduché párovanie zásuvky • jeden diaľkový ovládač môže ovládať 3 skupiny zásuviek (A, B, C) • LED kontrolka • 230 V~ / 50 Hz / max. 13 A / max. 3000 W • napájanie diaľkového ovládača: 1 x 3 V (CR2032) batéria, je príslušenstvom



EM 04

MERAČ SPOTREBY

- možnosť priebežnej kontroly spotreby a nákladov
- široké hranice merania s vysokou presnosťou
- **zobrazenie výkonu, napätia, prúdu, frekvencie respektíve nákladov spotreby**
- meranie času prevádzky
- sledovanie maximálnej respektíve minimálnej spotreby
- signalizácia v prípade porušenia
- pamäť
- 250 V~ / 10 A / 2500 VA / 3600 W



NVS 32 PRO

SMART ROZBOČOVAČ S MERAČOM SPOTREBY

Uzemnené zásuvky je možné ovládať samostatne pomocou SMART LIFE (WiFi) cez aplikáciu: za- a vypnutie, načasovanie, sledovanie spotreby a energie

- 2 x uzemnená zásuvka s detskou ochranou
- Wi-Fi: 2,4 GHz 802.11 b/g/n, 1T1R; <1 mW



NVK SWITCH

BEZDRÔTOVÝ SPÍNAČ SVIETIDLA

- NIKDY NIE SÚ POTREBNÉ BATÉRIE, AJ V CHLADNOM PROSTREDÍ SPOHLIVÁ PREVÁDZKA
- maximálny výkon: 230 V~ / 3.000 W / 13 A
 - na spínanie rezistívnej záťaže (napr. svietidla)
 - **malý, zabudovateľný spínač modulu**
 - za- a vypínač aj na module
 - LED kontrolky
 - vlastné kódovanie s funkciou učenia
 - možnosť používať až s 8 tlačidlami
 - pamäť pre výpadok prúdu
 - tlačidlo s ochranou proti vniknutiu vody
 - dosah na otvorenom teréne: ~100 m
 - prevádzková frekvencia 433,92 MHz
 - **napájanie tlačidla: kinetická energia**
 - napájanie spínacieho modulu: 230 V~ / 50 Hz / 0,3 Wmax.
 - tlačidlo / modul: 50 x 82 x 22 mm / 28 x 55 x 19 mm

VIDEO



NVKP 01

BEZDRÔTOVÝ DIAĽKOVÝ SPÍNAČ

- **na rozšírenie zvončekov a sieťových spínačov**
- na náhradu starých diaľkových spínačov
- na rozšírenie systému
- batéria nie je potrebná
- spoľahlivá prevádzka aj v chladnom počasi
- vysoko odolný voči vode
- možno s ním spárovať viacero prijímačov a viacero diaľkových ovládačov pre jeden prijímač (8)
- dosah na otvorenom teréne: ~100 m
- prevádzková frekvencia: 433,92 MHz
- rozmery: 50 x 82 x 22 mm
- **KOMPATIBILNÝ:** DBK 1200AC, DBKS 1200AC, NVK SWITCH, NVK 3 SWITCH



0743H

DIGITÁLNY VNÚTORNÝ TÝŽDENNÝ ČASOVÝ SPÍNAČ

- max.: 98 zapnutí/vypnutí / týždeň
- odpočítavanie a náhodné prepínanie
- **max.: 3680 W**
- 230 V~ / 50 Hz



0768H

MECHANICÝ VONKAJŠÍ ČASOVÝ SPÍNAČ, 24 H / 30 MIN

- 30 minútové intervaly
- denne opakované spínanie
- **vonkajšie prevedenie IP44**
- 250 V~ / 16 A / 3500 W



0760S

MECHANICKÝ VNÚTORNÝ ČASOVÝ SPÍNAČ

- 30 minútové intervaly
- manuálne za- a vypínanie
- **denne sa opakujúci režim**
- Schuko zásuvka
- 250 V~ / 16 A / 3680 W



TD 011

DIGITÁLNY VNÚTORNÝ ČASOVÝ SPÍNAČ, TÝŽDENNÝ

- 10 programov denne, 15 kombinácií, opakovanie týždenne
- 1 sek. minimálny interval
- zabudovaná akumulátorová ochrana pamäte
- 250 V~ / 16 (2) A / 3680 W



TG 2

MECHANICKÝ VONKAJŠÍ ČASOVÝ SPÍNAČ

- 250 V~ / 50 Hz / max. 16 (2)A / 3680 (460) W
- **programovateľný na 24 h, súvisle**
- 15 minútové intervaly
- denne sa opakujúci režim
- **IP44 ochrana**



TG 3

MECHANICKÝ VNÚTORNÝ ČASOVÝ SPÍNAČ

- **programovateľný na 24 hodín, minimálny interval 15 min.**
- **denne sa opakujúci režim**
- možnosť manuálneho zapínania
- LED kontrolka
- Schuko zásuvka, 250 V~ / 16 A / 3680 W



RAD SPÍNAČOV NA POVRCHOVÚ MONTÁŽ

AQUATOP IP54



obr.	typ	názov, vlastnosť
1	9870H	Prepínací spínač, 10 A, IP54, sivá, 92 x 65 x 55 mm
2	9871H	Zásuvka, 1 zásuvka, 16 A, IP54, sivá, 92 x 65 x 55 mm
3	9872H	Zásuvka, 2 zásuvky, 16 A, IP54, sivá, 92 x 65 x 55 mm
4	9873H	Prepínací spínač a zásuvka, 1 spínač, 1 zásuvka, 10 A / 16 A, IP54, sivá, 92 x 127,5 x 55 mm

obr.	typ	názov, vlastnosť
5	9875H	Spínač osvetlenia, 2 spínače, 10 A, IP54, sivá, 92 x 65 x 55 mm
6	9876H	Prepínací spínač, 1 spínač, 10 A, IP54, sivá, s kontrolkou, 92 x 65 x 55 mm
7	9877H	Tlačidlo, 1 spínač, 10 A, IP54, sivá, s kontrolkou, 92 x 65 x 55 mm
8	9878H	Prepínací spínač a zásuvka, 1 spínač, 1 zásuvka, 10 A / 16 A, IP54, sivá, 92 x 65 x 55 mm

VÝROBKY NA MONTÁŽ NA STENU - NA VONKAJŠIE POUŽITIE

AQUASTAR IP44



obr.	typ	názov, vlastnosť
1	22111	Uzemnená zásuvka, IP44 vonkajšie prevedenie, biela-dymová, 230 V~ / 50 Hz / 16 A
2	22121	Uzemnená zásuvka, 2 zásuvky, IP44 vonkajšie prevedenie, biela-dymová, 230 V~ / 50 Hz / 16 A
3	22131	Uzemnená zásuvka, 3 zásuvky, IP44 vonkajšie prevedenie, biela-dymová, 230 V~ / 50 Hz / 16 A

obr.	typ	názov, vlastnosť
4	22031	Spínač osvetlenia, IP44 vonkajšie prevedenie, biela, 230 V~ / 50 Hz / 10 A
5	22041	Prepínací spínač, IP44 vonkajšie prevedenie, biela, 230 V~ / 50 Hz / 10 A
6	22081	1-pólový spínač, IP44 vonkajšie prevedenie, biela, 230 V~ / 50 Hz / 10 A
7	22061	Tlačidlo so symbolom zvončeka, IP44 vonkajšie prevedenie, biela, 230 V~ / 50 Hz / 10 A
8	22181	2-pólový spínač, IP44 vonkajšie prevedenie, biela, 230 V~ / 50 Hz / 10 A

ELEKTROINŠTALÁCIA, INŠTALAČNÉ KRABICE

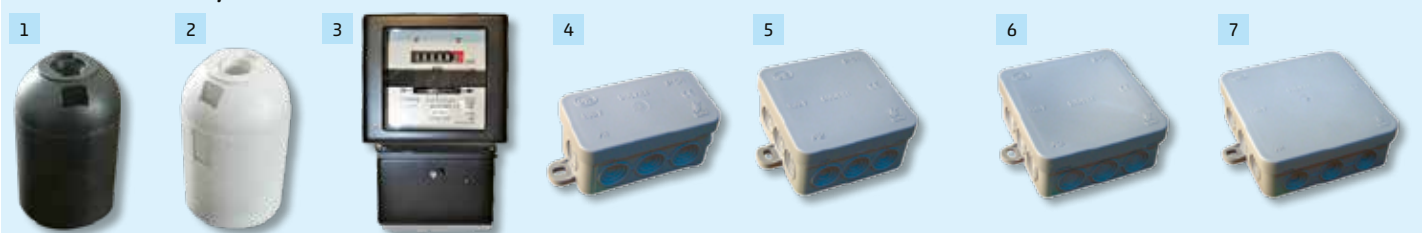

obr.	typ	názov, vlastnosť
1	0708S	E27 objímka, čierna, 60 W
2	0716S	E27 objímka, biela, 60 W
3	5031H	1-fázový rennovovaný merač spotreby elektriny, 230-250 V, 10/30 A, čierna, neslúži na účely fakturácie

obr.	typ	názov, vlastnosť
4	5229H	IP54 Inštalačná krabica, 75 x 45 mm, sivá, nadomietková, vodotesná
5	5232H	IP54 Inštalačná krabica, 75 x 75 mm, sivá, nadomietková, vodotesná
6	5221H	IP54 Inštalačná krabica, 85 x 85 mm, sivá, nadomietková, vodotesná
7	5233H	IP54 Inštalačná krabica, 100 x 100 mm, sivá, nadomietková, vodotesná

VÝROBKY NA MONTÁŽ NA STENU - POUŽITIE V INTERIÉRI

BUSINESS LINE IP20

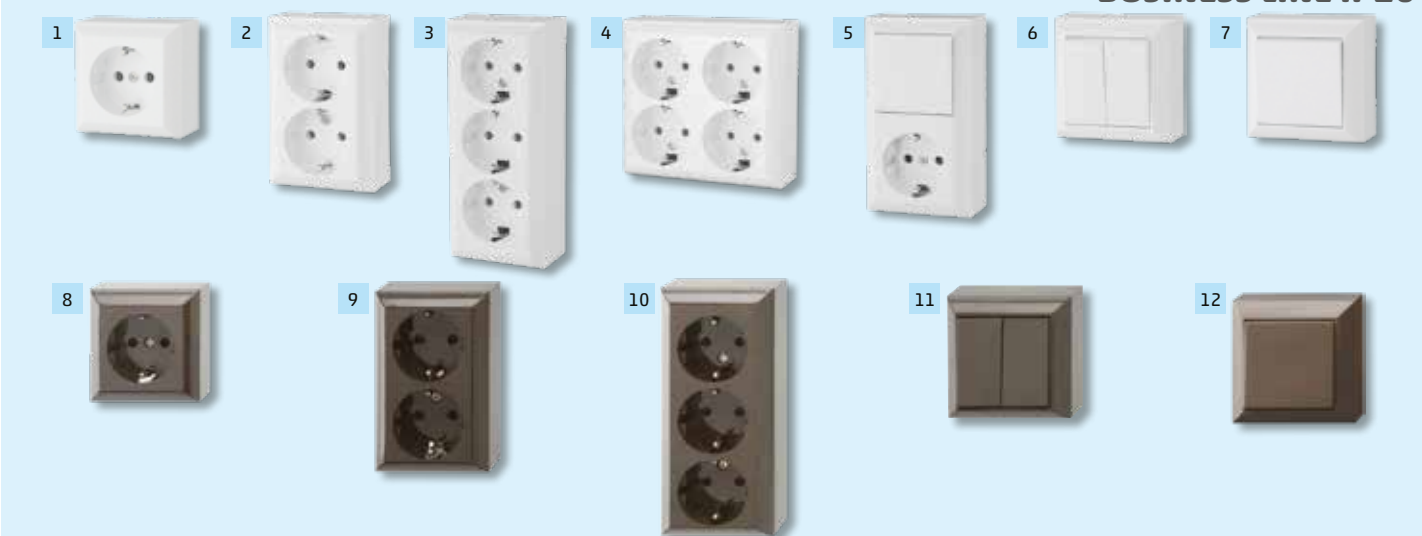

obr.	typ	názov, vlastnosť
1	0310H	1-miestna uzemnená zásuvka, interiérová, 230 V~ / 50 Hz / 16 A
2	0311H	2-miestna uzemnená zásuvka, interiérová, 230 V~ / 50 Hz / 16 A
3	0312H	3-miestna uzemnená zásuvka, interiérová, 230 V~ / 50 Hz / 16 A
4	0313H	4-miestna uzemnená zásuvka, interiérová, 230 V~ / 50 Hz / 16 A
5	0314H	Kombinovaná uzemn. zás. s prepínacím spínačom, inter., 230 V~ / 50 Hz / 16 / 10 A
6	0315H	Spínač osvetlenia, interiérový, 230 V~ / 50 Hz / 10 A
7	0316H	Prepínací spínač, interiérový, 230 V~ / 50 Hz / 10 A
7	0323H	Tlačidlový spínač, interiérový, 230 V~ / 50 Hz / 10 A

obr.	typ	názov, vlastnosť
8	0510056777	1-miestna uzemnená zásuvka, hnedá, interiérová, 230 V~ / 50 Hz / 16 A
9	0510076777	2-miestna uzemnená zásuvka, hnedá, interiérová, 230 V~ / 50 Hz / 16 A
10	0510089777	3-miestna uzemnená zásuvka, hnedá, interiérová, 230 V~ / 50 Hz / 16 A
11	0511466777	Spínač osvetlenia, hnedý, interiérový, 230 V~ / 50 Hz / 10 A
12	0511476777	Prepínací spínač, hnedý, interiérový, 230 V~ / 50 Hz / 10 A

HJRF 4 SERIES PREDLŽOVACÍ KÁBEL NA BUBNE 25 / 40 / 50 M

- možnosť použitia aj v navinutom stave
- lomená vidlica, 4 zásuvky
- tlačidlo tepelnej poistky
- **IP20**
- 250 V~ / max. 1000 W - navinutý
/ max. 3000 W - rozvinutý

S kovovým podstavcom!



typ	kábel	dĺžka
HJRF 4-25	H05VV-F3G1,0 mm ² kábel	25 m
HJRF 4-40/1,5	H05VV-F 3G1,5 mm ² kábel	40 m
HJRF 4-50/1,5	H05VV-F 3G1,5 mm ² kábel	20 m

HJRF 24-30 PREDLŽOVACÍ KÁBEL NA BUBNE 27 + 3 M

Odporúčame použiť v takých prípadoch, ak bubon nechceme umiestniť v blízkosti prístroja.

- **H05VV-F 3G1,0 mm² kábel, IP20 prevedenie**
- 27 + 3 m kábel na veľkom, resp. malom bubne
- možnosť použitia aj v navinutom stave: 250 V~ / max. 900 W - navinutý
250 V~ / max. 2300 W - rozvinutý
- lomená vidlica a rovná zásuvka, voľná
- tlačidlo tepelnej poistky

S kovovým podstavcom!



HJRF 10-30/1,5 PREDLŽOVACÍ KÁBEL NA BUBNE 30 M

- možnosť použitia aj v navinutom stave
- 4 zásuvky s ochranným kontaktom a krytom
- tlačidlo na vymazanie aktivácie tepelnej poistky
- aj na vonkajšie použitie (ochrana IP44)
- **H07RN-F 3G1,5 mm² kábel, IP44 na vonkajšie použitie**
- 250 V~ / max. 1000 W - navinutý
/ max. 3000 W - rozvinutý

S kovovým podstavcom!



NVF 2 SERIES SIEŤOVÝ PREDLŽOVACÍ PRÍVOD - SPOJKA

- 250 V~ / 50 Hz / max. 16 A, 3 x 1,5 mm²

1



2

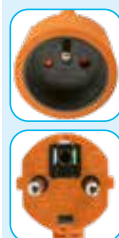

obr.	typ	kábel	dĺžka	farba
1	NVF 2-5/WH/1,5	3 x 1,5 mm ² H05VV-F	5 m	biela
1	NVF 2-10/WH/1,5	3 x 1,5 mm ² H05VV-F	10 m	biela
2	NVF 2-10/OR/1,5	3 x 1,5 mm ² H05VV-F	10 m	oranžová
2	NVF 2-20/OR/1,5	3 x 1,5 mm ² H05VV-F	20 m	oranžová
2	NVF 2-30/OR/1,5	3 x 1,5 mm ² H05VV-F	30 m	oranžová

NV CR

KÁBLOVÝ ORGANIZÉR PRE PREDLŽOVAČKY



SIETŔOVÝ PREDLŽOVACÍ PRÍVOD

- zásuvky s detskou ochranou
- 1 NPE 230 V~ / 50 Hz
- 250 V~ / max. 16 A



obr.	typ	počet zásuviek / kábel	dĺžka	farba
1	NVF 3/WH	3/3 x 1,0 mm ²	1,5 m	biela
1	NVF 3-3/WH/1,5	3/3 x 1,5 mm ²	3 m	biela
1	NVF 3-5/WH/1,5	3/3 x 1,5 mm ²	5 m	biela
2	NVF 3K/WH	3/3 x 1,0 mm ²	1,5 m	biela
2	NVF 3K-3/WH/1,5	3/3 x 1,5 mm ²	3 m	biela
2	NVF 3K-5/WH/1,5	3/3 x 1,5 mm ²	5 m	biela
3	NVF 17/WH	3 x zásuvka s ochranným kontaktom, 4 x euro zásuvka, 3 x 1 mm ²	1,5 m	biela

NV FP 2

UZEMNENÁ VIDLICA, EXTRA PLOCHÁ

- 250 V~ / max. 16 A / max. 3680 W



NGD 03

UZEMNENÁ VIDLICA S ROVNÝM VÝVODOM KÁBLA

- na vonkajšie aj vnútorné použitie
- 250 V~ / max. 16 A / max. 3680 W



NGD 02

UZEMNENÁ VIDLICA S 45° VÝVODOM KÁBLA

- na vonkajšie a vnútorné použitie
- 250 V~ / max. 16 A / max. 3680 W



NV 1K

ŠNÚROVÝ SPÍNAČ, 1-PÓLOVÝ

- max. 4 A
- 2x0,75 mm²
- **na vnútorné použitie**
- výlučne k svietidlám
- montáž môže vykonať len odborník!
- 250 V~ / 50 Hz / max. 4 A / max. 920 W
- H03VWH2-F, 2 x 0,75 mm²



NV 1K/WH - biela
NV 1K/BK - čierna

NVF 16/WH

SIETŔOVÝ ROZBOČOVAČ

- 3 uzemnené zásuvky, francúzske
- 1 NPE 250 V~, max. 16 A



NVF 2-16/WH

SIETŔOVÝ ROZBOČOVAČ

- 3 zásuvky (2 uzemnené + 1 euro), francúzske
- 1 NPE 250 V~, max. 16 A



THF2311

NEW!

SADA DIAĽKOVO OVLÁDANEJ MINI SIETŔOVEJ ZÁSUVKY

- Diaľkovo ovládaná mini sieťová zásuvka s diaľkovým ovládačom • dosah na otvorenom teréne: 40 m • rádiové spojenie: 433,92 MHz • len na vnútorné použitie • ľahko naučiteľná zásuvka • jeden diaľkový ovládač môže ovládať 3 skupiny zásuviek (A, B, C) • tlačidlá ALL ON/OFF na súčasné ovládanie všetkých zásuviek
- LED kontrolka • napájanie diaľkového ovládača: 1 x CR2032 (3 V) batéria, je príslušenstvom
- 230 V~ / 50 Hz / max. 10 A / max. 2300 W



NVKF 1/WH

SIETŔOVÁ ZÁSUVKA SO SPÍNAČOM

- s detskou poistkou
- **vhodná na bezpečné za- a vypínanie elektrických spotrebičov**
- vypínač
- na vnútorné použitie (IP20)
- 250 V~ / 50 Hz / 16 A / 3500 W
- rozмеры: 53 x 74 x 79 mm



7300S

MECHANICKÝ DENNÝ ČASOVÝ SPÍNAČ

- **min. programovateľná doba: 30 minút**
- max. 48 zapínaní alebo vypínaní za deň
- manuálny vy- / zapínač
- detská ochrana
- **16 A / 230 V~ / 3680 W**
- rozмеры: 103 x 54 x 70



Podpora zdravia

SST 01 PRACOVNÝ STOJAN NA STÔL

- kvalitný MDF materiál: vysoká odolnosť voči nárazom
- pevný oceľový rám: vyššia trvanlivosť z hľadiska hmotnosti a opotrebovania
- ultratenký profil: minimálne rozmery pre skladovanie a maximálne pohodlie aj s najnižšou výškou
- **5 nastavení výšky pre optimálnu výšku obrazovky (45/215/265/305/365/405 mm)**
- zatlačiteľné držadlo: nastavenie výšky za okamih
- EVA penové spongie: ochráni stôl pred poškrábaním a opotrebovaním
- stôl: 67 x 47 cm



VIDEO



PHT 01 PH TESTER & TEPLOMER

Kyslá alebo zásaditá voda? Okamžitý výsledok!

- pH 0,00 - 14,00 / 0 - 60 °C
- **meranie teploty tekutiny a vzduchu**
- použitie v oblasti zdravej životosprávy, výživy, pri koníčkoch, práci
- ideálne použitie: plavecký bazén, perličkový kúpeľ, akvárium, rybník, voda z vodovodu, minerálna voda, ovocná šťava, víno, pálenie pálenky, káva, čaj, telesná tekutina, voda na polievanie
- dobre viditeľný, 4 digitový LCD displej
- moderná meracia hlavica: **sklená elektróda**
- automatická kompenzácia teploty
- **možnosť 3-bodovej kalibrácie**
- príslušenstvo: ochranné puzdro
- napájanie: 2 x 1,5 V (LR44), je príslušenstvom
- rozmery: 155 x 29 x 16 mm



WS 2300 SOĽNÁ LAMPA

- drevený podstavec s objímkou E14, 1,5 m káblom, 15 W žiarovkou, je príslušenstvom
- hmotnosť: **2-3 kg**
- napájanie: 230 V~ / 50 Hz



SKL 12 SOĽNÁ LAMPA

- drevený podstavec s objímkou E14, 1,5 m káblom, 15 W žiarovkou, je príslušenstvom
- hmotnosť: **1 - 2 kg**
- napájanie: 230 V~ / 50 Hz



SKM 57 SOĽNÁ LAMPA NA KAHANCE

- hmotnosť: **0,5 - 0,7 kg**
- vyhlbený otvor pre čajovú sviečku



94807 DIGITÁLNA SONDA NA ALKOHOL

- **rýchla reakcia, čas zahriatia 10 sekúnd, odpoveď < 5 sek**
- upozornenie zvukovou signalizáciou
- rozsah: 0,000 - 0,019 % BAC
- **presnosť merania: 0,01 % BAC**
- LCD displej, automatické vypnutie
- napájanie: 2 x 1,5 V (AAA) batéria, nie je príslušenstvom
- rozmery: 36 x 95 x 18 mm



THA-BOD-0015-G VYHRIEVANÝ SEDÁK S POWERBANK

- nabíjateľný powerbank je príslušenstvom: **10.000 mAh**
- jednoduché použitie
- **3 režimy:**
 - Low: 43 °C
 - Medium: 52 °C
 - High: 58 °C
- rozmery: 38 x 38 x 5 cm



THAW

THA-HND-0013-G

NABÍJATELNÝ OHRIEVAČ RÚK, VEĽKÝ

- zabudovaný akumulátor: **10.000 mAh**
- funkcia powerbank
- jednoduché použitie
- **3 režimy:**
 - Low: 46 °C, cca. 17 h prevádz. čas
 - Medium: 53 °C, cca. 14 h prevádz. čas
 - High: 60 °C, cca. 10 h prevádz. čas
- USB C kábel je príslušenstvom
- funkcia Powerbank
- rozmery: 10,5 x 7 x 3 cm
- hmotnosť: 220 g



THAW

THA-FOT-0003-G

JEDNORAZOVÁ OHRIEVACIA VLOŽKA CHODIDLA

- 2 ks / balenie
- po rozbalení sa aktivuje po kontakte s kyslíkom
- bez zápachu, bezpečné, šetrné k životnému prostrediu, jednorazové
- jedna polovica je samolepiaca
- ohrieva cca. **7 h**
- povrchová teplota cca. do **37 °C**
- **30 balení / displej**

Dá sa objednať iba v displeji!



THAW

THA-FOT-0004-G

JEDNORAZOVÁ OHRIEVACIA VLOŽKA PRSTOV NA NOHÁCH

- 2 ks / balenie
- po rozbalení sa aktivuje po kontakte s kyslíkom
- bez zápachu, bezpečné, šetrné k životnému prostrediu, jednorazové
- jedna polovica je samolepiaca
- ohrieva cca. **7 h**
- povrchová teplota cca. do **57 °C**
- **40 balení / displej**

Dá sa objednať iba v displeji!



THAW



AD 15 P

AROMATICKÝ DIFUZÉR, ROZPRAŠOVAČ

Rozprašovač funguje bez vody, iba s aromatickým olejom, s farbu meniacim dekoratívnym osvetlením.

- sklenená fľaša a fúkacia dýza
- funguje aj iba s 10-15 kvapkami aromatického oleja
- dve nastaviteľné intenzity
- cyklická prevádzka (2 min. zapnutý / 2 min. vypnutý stav)
- zmena farieb, dekoratívne osvetlenie sa dá vypnúť
- s dotykovým tlačidlom
- 2 h časové obmedzenie prevádzky
- napájanie: sieťový adaptér na vnútorné použitie je príslušenstvom
- rozmery: Ø11,5 x 21 cm



VIDEO



AD 200F

AROMATICKÝ DIFUZÉR S PLAMEŇOVÝM EFEKTOM

Ultrazvukový studený zvlhčovač vzduchu, aromatický difúzer s teplým bielym plameňovým efektom a dekoratívnym svetlom.

- kapacita nádoby: 200 ml
- voliteľné dve svietivosti alebo pulzujúce svetlo
- samostatné používanie zvlhčovania
- pri nedostatku vody sa vypne zvlhčovanie aj osvetlenie
- sieťový adaptér je príslušenstvom
- rozmery: 20 x 13 x 8 cm

VIDEO



AD 200

AROMATICKÝ DIFUZÉR

Ultrazvukový studený zvlhčovač vzduchu, aromatický difúzer s farebným svetlom.

- kvalitný materiál: bambusový podstavec a kryt
- kapacita nádoby: 200 ml
- zvlhčovanie: 20-30 ml/h
- priebežné alebo cyklické zvlhčovanie (30 sec on/ 30 sec off)
- LED kontrolky
- samostatné osvetlenie
- priebežná zmena farieb, nastaviteľné farby
- pri nedostatku vody sa vypne zvlhčovanie aj osvetlenie
- napájanie: sieťový adaptér na vnútorné použitie je príslušenstvom
- rozmery: 10,2 x 10,2 x 13 cm

VIDEO



AD 280

AROMATICKÝ DIFUZÉR

Ultrazvukový studený zvlhčovač vzduchu, aromatický difúzer s teplým bielym svetlom. • kvalitný materiál: podstavec z gumového dreva, porcelánový kryt

- kapacita nádoby: 280 ml
- zvlhčovanie: 15-20 ml/h
- priebežné alebo cyklické zvlhčovanie (30 sec on/ 30 sec off)
- voliteľný 1, 3, alebo 8 h časovač vypnutia
- LED kontrolky
- teplé biele svetlo s 2 stupňami svietivosti alebo s jemným pulzujúcim svetlom
- priebežné slabnutie svietivosti (30 min) pre uľahčenie zaspávania
- pri nedostatku vody alebo na konci načasovaného cyklu sa vypne zvlhčovanie aj osvetlenie
- napájanie: sieťový adaptér na vnútorné použitie je príslušenstvom
- rozmery: Ø14,6 x 13,2 cm

VIDEO



AD 400 WIFI

AROMATICKÝ DIFUZÉR

Aromatický difúzer s Wifi, farebným dekoratívnym osvetlením a bezdrôtovým BT reproduktorom.

- ovládateľný aplikáciou TuyaSmart
- kapacita nádoby: 400 ml
- zvlhčovanie: 30-70 ml/h
- priebežné (2 stupne) alebo cyklické zvlhčovanie (30 sec on/ 30 sec off)
- LED kontrolky
- samostatné používanie osvetlenia
- priebežná zmena farieb, nastaviteľné farby
- napájanie: sieťový adaptér na vnútorné použitie je príslušenstvom
- rozmery: Ø17,8 x 9,7 cm



VIDEO



AD 500

AROMATICKÝ DIFUZÉR

Ultrazvukový studený zvlhčovač vzduchu, aromatický difúzer, s farebným a teplým bielym dekoratívnym svetlom.

- kapacita nádoby: 500 ml
- zvlhčovanie: 20-30 ml/h
- priebežné alebo cyklické zvlhčovanie (15 sec on/ 15 sec off)
- časovač vypnutia 1/3/6 h
- LED kontrolky
- samostatné používanie osvetlenia
- priebežná zmena farieb, nastaviteľné farby
- priebežné alebo pulzujúce teplé biele svetlo
- pri nedostatku vody sa vypne zvlhčovanie aj osvetlenie
- napájanie: sieťový adaptér na vnútorné použitie je príslušenstvom
- rozmery: Ø18 x 15,7 cm

VIDEO

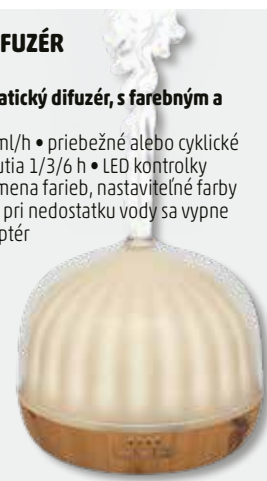

Meracia technika

SMAIRCAM

TERMOKAMERA MULTIMETER

Zv1: termokamera a multimeter

- veľká **dotyková obrazovka**
- **termálna fotografia** (max. 5-7 m, 24 x 32 TS)
- **meranie teploty predmetov bez toho, aby ste sa ich dotkli**
- **hľadanie tepelných mostov**, oblastí náchylných na vznik plesní
- **testovanie dverí, okien a izolácie budov**
- **kontrola odvetrania** radiátorov, **ohrievačov**
- **kontrola** klasického a elektrického **podlahového vykurovania**
- kontrola ohrevu infračerveného vykurovacieho panela a solárneho panela
- kontrola horúcich dielov vozidiel a **elektrických zariadení**
- identifikácia chybných elektronických komponentov
- nájdenie upchatia v potrubí
- vyhľadávanie malých organizmov
- **AC-DC napätie / frekvencia / kapacita / odpor / dióda / prerušenie obvodu**
- **automatické alebo manuálne prepínanie hraníc merania**
- **kopírovanie termálnych snímok (.BMP) do Windows počítača**
- nastaviteľné automatické vypnutie
- napájanie: batérie 3 x AAA (1,5 V), nie je príslušenstvom
- príslušenstvo: meracie káble, pripojovací kábel USB-C
- rozmery: 69 x 134 x 25 mm / 130 g

NEW!



SMA 19

PROFESIONÁLNY MULTIMETER

- automatická zmena meracej hranice
- **bezdotykové hľadanie fáz**
- **podsvietenie**
- **merací hrot je príslušenstvom**



SMA 64

DIGITÁLNY MULTIMETER

- meranie jednosmerného, striedavého napätia, jednosmerný prúd, striedavý prúd, odporu a teploty vzduchu
- **príslušenstvo: merací hrot, zásuvka na testovanie tranzistoru, sonda na meranie teploty, 1 x 9 V (6F22) batéria**



SMA 92

DIGITÁLNY MULTIMETER

- meranie jednosmerného, striedavého napätia, jednosmerný prúd, striedavý prúd, odporu a frekvencie
- **automatická zmena meracej hranice**
- **podsvietenie**
- **príslušenstvo: merací hrot, 1 x 9 V (6F22) batéria**



SMA 830

DIGITÁLNY MULTIMETER

- meranie jednosmerného, striedavého napätia, jednosmerný prúd a odporu
- **príslušenstvo: merací hrot, 1 x 9 V (6F22) batéria**



SMA SMART2

SMART MULTIMETER

- veľký, **podsvietený displej**, zadné **LED svietidlo**
- plochý, kompaktný dizajn
- inteligentná SMART identifikácia a manuálne funkcie
- **TRUE RMS**: skutočne efektívne meranie pre akýkoľvek tvar signálu
- klasické elektrické merania (AC/DC V-A-Ω ...)
- **bezkontaktná skúšačka napätia**
- **funkcia vyhľadávania fázy**
- **rozpoznanie meranej veličiny**
- **automatická zmena meracej hranice**
- upozornenie na vypálenú poistku
- označuje správne pripojenie meracieho kábla
- uloženie nameranej hodnoty
- automatické vypnutie (možno vypnúť)
- odnímateľné ochranné puzdro
- napájanie: 2 x 3 V (CR2032) batéria, nie je prísluš.
- príslušenstvo: meracie káble, ochranné puzdro
- rozmery: 67 x 133 x 18 mm / 130 g
- **dá sa objednať náhradný merací kábel: MZ SMART**



VC 830L

DIGITÁLNY MULTIMETER

- meranie jednosmerného, striedavého napätia, jednosmerný prúd a odporu
- **podsvietenie**
- uloženie meranej hodnoty
- **príslušenstvo: merací hrot, 1 x 9 V (6F22) batéria**



SMA 2101

KLIEŠŤOVÝ MULTIMETER AC / DC

- meranie jednosmerného, striedavého napätia, jednosmerný prúd, striedavý prúd, odporu a frekvencie
- **príslušenstvo: merací hrot, ochranné puzdro, 3 x 1,5 V (AAA) batéria**



M 266AC

AC KLIEŠŤOVÝ MULTIMETER

- meranie jednosmerného, striedavého napätia, striedavý prúd a odporu
- **príslušenstvo: merací hrot, ochranné puzdro, 1 x 9 V (6F22) batéria**



	SMAIRCAM	SMA 19	SMA 64	SMA 92	SMA 830	SMA SMART2	VC 830L	SMA 2101	M 266AC
jednosmerné napätie	400 mV / 4 V / 40 V / 400 V / 1000 V	600 mV / 6 V / 60 V / 600 V / 1000 V	200 mV / 2 V / 20 V / 200 V / 1000 V	200 mV / 2 V / 20 V / 200 V / 600 V	200 mV / 2 V / 20 V / 200 V / 600 V	2 V / 20 V / 200 V / 600 V	200 mV / 2 V / 20 V / 200 V / 600 V	400 mV / 4 V / 40 V / 400 V / 600 V	1000 V
striedavé napätie	400 mV / 4 V / 40 V / 400 V / 750 V	6 V / 60 V / 600 V / 750 V	2 V / 20 V / 200 V / 750 V	2 V / 20 V / 200 V / 600 V	200 V / 600 V	2 V / 20 V / 200 V / 600 V	200 V / 600 V	4 V / 40 V / 400 V / 600 V	750 V
jednosmerný prúd	-	60 µA / 600 µA / 6 mA / 60 mA / 600 mA / 10 A	2 mA / 20 mA / 200 mA / 10 A	200 µA / 2 mA / 20 mA / 200 mA / 10 A	20 µA / 200 µA / 2 mA / 20 mA / 200 mA / 10 A	20 mA / 200 mA / 600 mA	20 µA / 200 µA / 2 mA / 20 mA / 200 mA / 10 A	40 A / 400 A	-
striedavý prúd	-	60 µA / 600 µA / 6 mA / 60 mA / 600 mA / 10 A	20 mA / 200 mA / 10 A	200 µA / 2 mA / 20 mA / 200 mA / 10 A	-	20 mA / 200 mA / 600 mA	-	40 A / 400 A	200 A / 1000 A
odpor	400 Ω / 4 kΩ / 40 kΩ / 400 kΩ / 4 MΩ / 40 MΩ	600 Ω / 6 kΩ / 60 kΩ / 600 kΩ / 6 MΩ / 60 MΩ	200 Ω / 2 kΩ / 20 kΩ / 200 kΩ / 2 MΩ / 20 MΩ	200 Ω / 2 kΩ / 20 kΩ / 200 kΩ / 2 MΩ / 20 MΩ	200 Ω / 2 kΩ / 20 kΩ / 200 kΩ / 2 MΩ	200 Ω / 2 kΩ / 20 kΩ / 200 kΩ / 2 MΩ / 20 MΩ	200 Ω / 2 kΩ / 20 kΩ / 200 kΩ / 2 MΩ	400 Ω / 4 kΩ / 40 kΩ / 400 kΩ / 4 MΩ / 40 MΩ	200 Ω / 20 kΩ
kapacita	51,20 nF / 512,0 nF / 5,120 µF / 51,20 µF / 100,0 µF	6 nF / 60 nF / 600 nF / 6 µF / 60 µF / 600 µF / 6 mF / 100 mF	2 nF / 20 nF / 200 nF / 2 µF / 200 µF	-	-	-	-	40 nF / 400 nF / 4 µF / 40 µF / 400 µF / 4000 µF	-
frekvencia	40 - 500 Hz (ACV)	9,999 Hz / 99,99 Hz / 999,9 Hz / 9,999 kHz / 99,99 kHz / 999,9 kHz / 9,999 MHz	20 KHz	20 KHz	-	-	-	9,999 Hz / 99,99 Hz / 999,9 Hz / 9,999 kHz / 99,99 kHz / 999,9 kHz / 9,999 MHz	-
faktor vyplnenia	0,1 - 99,9%	5 - 95%	-	-	-	-	-	0 - 100%	-
teplota	-40°C - 300°C (24x32TS)	-20°C ~ 1000°C / -4°F ~ 1832°F	-20°C - 1000°C	-	-	-	-	-	-
displej	4000	6000	1999	1999	1999	1999	1999	4000	1999
USB prípojka	+	-	-	-	-	-	-	-	-
bezdotykové hľadanie fáz	-	90-1000 V[AC] / 50/60 Hz	-	-	-	+	-	-	-
test diódy	0 - 1,5 V	0-3 V	+	+	+	+	+	+	-
test prerušenia obvodu	≤30 Ω	≤60 Ω	+	+	+	+	+	+	+
meranie tranzistora	-	-	+	-	-	-	-	-	-
relatívne meranie	-	-	-	-	-	-	-	+	-
automat. zmena meracej hranice	+	+	-	+	+	+	-	+	-
ručná zmena meracej hranice	-	-	+	-	-	-	+	+	-
uloženie max / min hodnoty	-	-	-	+	-	-	-	+	+
uloženie meranej hodnoty	+	+	+	+	+	+	+	+	+
automatické vypnutie	+	-	+	+	-	+	-	+	-
podsvietenie	+	+	-	+	-	+	+	+	+
napájanie	3 x 1,5 V (AAA)	4 x 1,5 V (AA)	9 V (6F22)	9 V (6F22)	9 V (6F22)	2 x 3 V (CR2032)	9 V (6F22)	3 x 1,5 V (AAA)	1 x 9 V (6F22)
kategória merania	CAT II 600 V	CAT IV 600 V, CAT III 1000 V	CAT III 600 V, CAT II 1000 V	CAT III 600 V	CAT III 600 V	CAT III 600 V	CAT II 600 V	CAT III 600 V	CAT II 1000 V, CAT III 600 V
rozмеры	69 x 134 x 25 mm	93 x 204 x 57 mm	93 x 188 x 50 mm	67 x 140 x 30 mm	69 x 138 x 31 mm	67 x 133 x 18 mm	73 x 140 x 30 mm	78 x 208 x 35 mm	235 x 96 x 46 mm

MZ SMART

MERACÍ HROT PRE MULTIMETER SMA SMART2

- kombinované hroty s **odstrániteľným izolačným krytom**
- **600 V CAT II / 600 V CAT III**
- 10 A max. zaťažiteľnosť
- **dĺžka: ~90 cm**



MZ 4

PRÉMIOVÉ MERACIE HROTY

- **profesionálne meracie hroty prémiovej kvality**
- **kombinovaný hrot s precíznym pružinovým kontaktom**
- aj vnútorne izolovaná špička kontaktu v banánikovej vidlici
- odstrániteľné izolačné kryty
- priemer meracej hlavice: 2 mm
- **1000 V CAT III / 600 V CAT IV**
- max. zaťažiteľnosť: 10 A
- **~135 cm** dlhý 18AWG kábel



MZ 3S

MERACÍ HROT SO SILIKÓNOVOU IZOLÁCIOU

- **ohýbný, mäkký**, odolný merací hrot, pohodlné používanie
- kombinované hroty s odstrániteľným izolačným krytom na lomených banánikových vidliciach (Ø4 mm)
- **~145 mm** rukoväť / 2 mm priemer hrotu
- **1000 V CAT II / 1000 V CAT III / 600V CAT IV**
- 10 A max. zaťažiteľnosť
- **~120 cm** dlhý 20AWG kábel



MZ 2M

MERACÍ HROT S PVC IZOLÁCIOU

- **kombinované hroty** s odstrániteľným izolačným krytom na lomených banánikových vidliciach (Ø4 mm)
- **~120 mm** rukoväť / 2 mm priemer hrotu
- **600 V CAT II / 600 V CAT III**
- 10 A max. zaťažiteľnosť
- **~90 cm** dlhý 22AWG kábel



SMATESTER

TESTER ZÁSUVIEK

NESPRÁVNE ZAPOJENÉ ZÁSUVKY MÔŽU BYŤ ŽIVOTU A POŽIARNE NEBEZPEČNÉ!

- rýchle, jednoduché **kontrolné testovanie**
- **odhalí častejšie nesprávne zapojenie nástenných zásuviek**
- napríklad: prehodená fáza a nula, prehodená fáza a uzemnenie, chýbajúce uzemnenie...
- LED kontrolky a veľký, podsvietený displej
- **možno použiť aj ako voltmeter**
- zobrazí: **L-N a N-E napätie, RCD mA prúd**
- kontroluje prevádzku relé ochrany proti dotyku (Fi, RCD)
- **bezbatériová prevádzka**
- pre max. 250 V~
- rozmery: 65 x 68 x 65 mm / ~75 g

Neskúma všetky možné nesprávne zapojenia a ich kombinácie.



MVT 808ACE

DVOJPÓLOVÁ AC/DC SKÚŠAČKA

- **6-400 V jednosmerné aj striedavé napätie**
- 10 LED kontroliek
- robustné teleso a kábel
- **s vypínačom na meranie do 24 V**
- dĺžka kábla: 0,6 m
- dĺžka prístroja: 220 mm



VD 44

BEZDOTYKOVÁ SKÚŠAČKA NAPÄTIA

- **bezdotykové snímanie (~12/48-1000V AC)**
- zvuková a červená svetelná signalizácia striedavého napätia
- **trojúrovňová signalizácia veľkosti signálu**
- prepínateľná citlivosť
- funkcia **baterky**
- automatické vypnutie
- signalizácia vybitých batérií
- napájanie: 2 x 1,5 V (AAA) batéria, nie je príslušenstvom
- rozmery: 158 x 20 x 20 mm



VD 22

BEZDOTYKOVÁ SKÚŠAČKA NAPÄTIA

- **bezpečná: bezdotyková detekcia (90 - 1000 V~)**
- kontrola prítomnosti striedavého napätia
- ideálna na kontrolu: predlžovačiek, rozbočovačov, nástenných prípojovacích zásuviek, svietiacich reťazcov, svietidiel, káblov v prístrojoch alebo v spínacej skrini
- okamžitá nápadná signalizácia
- signalizácia preušívaným zvukom a blikajúcim červeným svetlom
- **samostatne zapnutelné LED svietidlo**
- životnosť batérie: pri pohotovostnom režime cca. 1,5 roka, počas používania 6 hodín
- napájanie: 2 x 1,5 V (AAA) batéria, nie je príslušenstvom
- rozmery: 150 x 16 x 20 mm

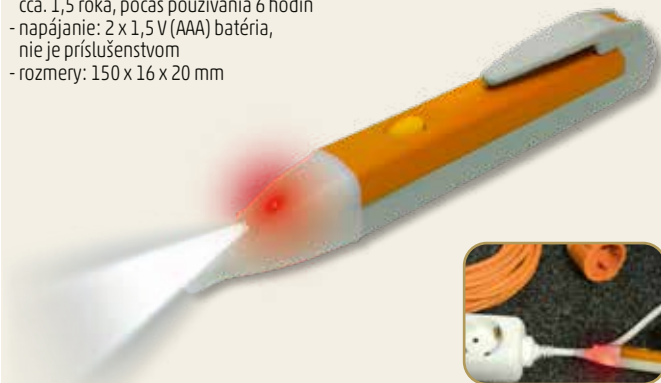

FC 20

SKÚŠAČKA FÁZ

- **200-250 V~**
- skúšačka s kovovou svorkou
- svetelná signalizácia pri detekcii
- **celková dĺžka: 190 mm**



FC 10

SKÚŠAČKA FÁZ

- **200-250 V~**
- skúšačka s kovovou svorkou
- svetelná signalizácia pri detekcii
- praktický háčik na zavesenie
- **celková dĺžka: 140 mm**



Spájkovacia technika

SS-306B

ELEKTRICKÁ SPÁJKOVACIA STANICA

NEW!

- profesionálna spájkovacia stanica, **75 W**
- **ESD: ochrana pred elektrostatickým výbojom**
- priložený ESD prepojovací kábel (~1,4 m)
- nastaviteľná teplota: **200-480 °C**
- rýchle zahriatie
- **udržiavanie stabilnej teploty**
- teplota sa dá ľahko **kalibrovať**
- odolné keramické vykurovacie teleso
- izolovaná a ergonomická rukoväť
- náhradný hrot (opcia): 5SI-216N-B1.0, 5SI-216N-1.6D

5SI-216N-B1.0

NÁHRADNÝ HROT

(pozri nižšie)

5SI-216N-1.6D

NÁHRADNÝ HROT

(pozri nižšie)



SMA 051

ELEKTRICKÁ SPÁJKOVACIA STANICA

- **LED displej**
- 230 V~ / **48 W**
- rýchle ohrievanie
- nastaviteľná a kontrolovateľná teplota (150 - 420 °C)
- trojfarebný červený LED displej
- teplovzdorný silikónový kábel
- silikónová guma na rukoväti
- **náhradná spájkovačka: SMA 5051T**
- **bez nástroja vymeniteľný hrot**
- čistiaca špongia s táckou
- nastaviteľný držiak na spájkku



SMA 5051T

**NÁHRADNÁ
SPÁJKOVAČKA**



SMA 050

ELEKTRICKÁ SPÁJKOVACIA STANICA

- 230 V~ / **48 W**
- rýchle ohrievanie
- **nastaviteľná teplota (150 - 420 °C)**
- teplovzdorný silikónový kábel
- silikónová guma na rukoväti
- **náhradná spájkovačka: SMA 5051T**
- **bez nástroja vymeniteľný hrot**
- čistiaca špongia s táckou
- nastaviteľný držiak na spájkku



SMA 5051T

**NÁHRADNÁ
SPÁJKOVAČKA**



PP 75

SPÁJKOVACIA PIŠTOĽ

- kvalitná česká spájkovacia pištoľ
- **75 W** / 230 V~
- integrované LED osvetlenie
- **ďalší obsah balíka:**
5+1 ks spájkovacích hrotov,
16 g kolofónia,
10 g cínová spájka



PP 2

SPÁJKOVACIA PIŠTOĽ

- európska kvalita, česká výroba
- **75 W** / 230 V~
- zabudované LED osvetlenie
- 1+5 ks hrot **poniklovaný** hrot s predĺženou životnosťou



SG 109

SPÁJKOVACIA PIŠTOĽ

- **100 W** / 230 V~
- rýchle ohrievanie
- **zabudovaná žiarovka**
- bez nástroja vymeniteľný hrot



SG109-150

SPÁJKOVACIA PIŠTOĽ

- **vysoký výkon: 150 W** / 230 V~
- rýchly ohrev
- **pre prácu náročnú na teplo**
- poniklovaný medený spájkovací hrot s dlhou životnosťou možno vymeniť bez náradia
- zabudované osvetlenie
- **1+1 žiarovka je príslušenstvom**

NEW!

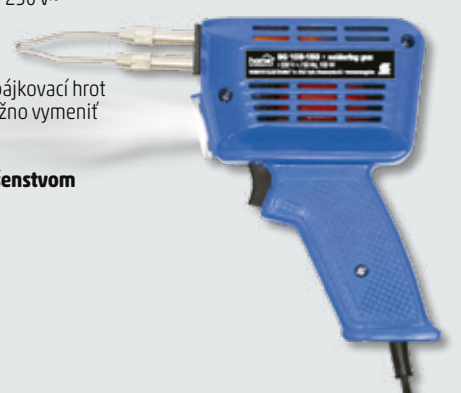

FPL 80W

ELEKTRICKÁ SPÁJKOVAČKA S REGULÁTOROM TEPLoty

- **digitálny LCD displej** na rukoväti
- **regulovateľná teplota** (180-480 °C)
- vysoký výkon: 230 V~ / **80 W max.**
- **pamäť pre teplotu**
- odolné keramické vykurovacie teleso
- **1+5 ks** poniklovaných spájkovacích hrotov



FPL 80T

SADA SPÁJKOVACÍCH HROTOV PRE SPÁJKOVAČKU FPL 80W

- **5 typov** rôznych prevedení pre rôzne oblasti použitia
- poniklované pre **dlhšiu životnosť**
- 5 spájkovacích hrotov
- 5x ~Ø0,6x41 mm

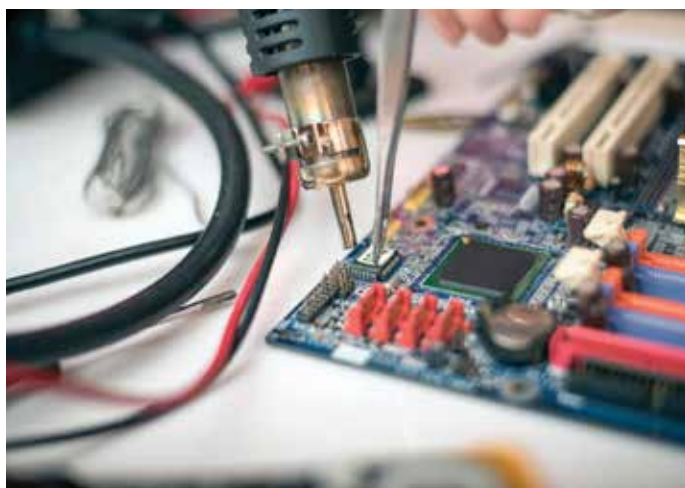

FP 80W

ELEKTRICKÁ SPÁJKOVAČKA

- 230 V~ / **80 W**
- dĺžka páky: 290 mm
- **príslušenstvo: podpera, chránený napájací kábel**



FP 60W

- 230 V~ / **60 W**
- dĺžka páky: 270 mm

FP 30W

- 230 V~ / **30 W**
- dĺžka páky: 240 mm

8PK-101-2

PLYNOVÁ SPÁJKOVAČKA

- na zváranie, ohrievanie, zmršťovanie, cínovanie, rezanie
- **regulovateľný plameň**
- príslušenstvo: 2 hlavice
- **naplniteľný s plynom do zapalovačov**
- dĺžka páky: 130 mm
- dodávame bez plynu



Pro'sKit®

8PK-366N-G

ODSÁVAČ CÍNU

- veľká sacia sila
- **teplu odolná, integrovaná stabilná špica z teflónu**
- **dvojitý gumený krúžok**
- farebný kryt, podľa potreby odstrániteľný
- rozmery: Ø26 x 205 mm



Pro'sKit®

5PK-366N-T

NÁHRADNÁ ŠPICA K ODSÁVAČU CÍNU 8PK-366N-G

- integrovaná stabilná špica z teflónu
- čierna špica v sivom telese
- s tesniacim krúžkom



NÁHRADNÉ HROTY



obr.	typ	názov, vlastnosť	
1	SSI-216N-1.6D	Náhradný hrot k spájkovacej stanici SS-306B, 1,6 mm, plochý	NEW!
2	SSI-216N-B1.0	Náhradný hrot k spájkovacej stanici SS-306B, 1,0 mm, špicatý	NEW!
3	SMA 056	Spájkovací hrot k spájkovacím staniciam SMA 050 a SMA 051, 0,4-0,8 mm, špicatý	
4	SMA 057	Spájkovací hrot k spájkovacím staniciam SMA 050 a SMA 051, 3,2 mm, plochý	
4	SMA 058	Spájkovací hrot k spájkovacím staniciam SMA 050 a SMA 051, 1,2 mm, plochý	
3	SMA 059	Spájkovací hrot k spájkovacím staniciam SMA 050 a SMA 051, 1,2 mm, špicatý	
5	PP 75T	Spájkovací hrot pre spájkovacie pištiele PP75, PP2, PP1, 1,5 mm ² med' s niklovým náterom, 10 ks / balenie	
6	SG 109T	Náhradný hrot k spájkovacej pištoli SG 109	
7	SG109-150T	Náhradný hrot k spájkovacej pištoli SG109-150	NEW!
8	FPH 4	Rovný hrot k spájkovačke FP 30, 30 W, priemer: 4 mm	
8	FPH 6	Rovný hrot k spájkovačke FP 60, 60 W, priemer: 6 mm	
8	FPH 7	Rovný hrot k spájkovačke FP 80, 80 W, priemer: 7 mm	

SW SERIES

CÍN S KOLOFÓNIU

Cín výbornej kvality od európskeho výrobcu!
Zloženie: SN/PB: 60/40%, kolofónia: 2,0%



typ	rozmer	balenie	typ	rozmer	balenie
SW 0,5/250	Ø0,5 mm	250 g	SW 1,5/250	Ø1,5 mm	250 g
SW 0,8/100	Ø0,8 mm	100 g	SW 1,5/500	Ø1,5 mm	500 g
SW 0,8/250	Ø0,8 mm	250 g	SW 2/100	Ø2,0 mm	100 g
SW 0,8/500	Ø0,8 mm	500 g	SW 2/250	Ø2,0 mm	250 g
SW 1/100	Ø1,0 mm	100 g	SW 2/500	Ø2,0 mm	500 g
SW 1/250	Ø1,0 mm	250 g	SW 3/250	Ø3,0 mm	250 g
SW 1/500	Ø1,0 mm	500 g			

SWCU 1/17

PODÁVAČ CÍNU

Cín v puzdre.
Praktický pomocník pomocou ktorého sa veľmi uľahčí
dávkovanie cínu na určené miesto.

Vlastnosti:

- priemer: 1 mm
- Sn/Cu: 97,3%/0,5%
- kolofónia: 2,2%
- netto váha: 17 g
- rozmery: Ø17 x 91 mm

Bez olova!



SWCU 1/100

CÍN, 100G

- priemer: 1 mm
 - Sn/Cu: 99,3/0,7%
 - kolofónia: 2,5%
 - 230 - 250 °C
 - netto hmotnosť: 100 g
- Bez olova!**



TS 500/30

KOLOFÓNIA - 30 G

Zmäkčovaciu prísadu obsahujúca
kolofónia aj na spájkovanie
menších súčiastok.

**Bez kyselín, zostatok
na povrchu nespôsobí koróziu**

Nedá sa použiť na Slovensku!



TS 560

SPÁJKOVACÍ OLEJ - 20 ML

Ekonomické dávkovanie po
kvapkách, **bez chlóru**.
Aj na spájkovanie menších súčiastok.

Nedá sa použiť na Slovensku!



TS 570/40

SPÁJKOVACIA PASTA - 40 ML

Spájkovacia pasta bez kyselín
na mäkké spájkovanie medených,
cínovaných, oceľových
a olovených plôch.

Nedá sa použiť na Slovensku!



TS 580

TEPELNE VODIVÁ PASTA - 25 G

Pasta s vynikajúcimi tepelno-vodivými
vlastnosťami,
tepluvzdorný do 200°C.
**Tepelná vodivosť
0,24-0,42 W/mK.**

Nedá sa použiť na Slovensku!



SMA 007

LEPIACA PIŠTOĽ

- 25 (100) Watt / 230 V~ / 50 Hz
- rýchle, presné lepenie
- doba uschnutia: 1 minúta
- vyklápatelná stolová opora
- príslušenstvo: 2 ks lepiacich tyčienok
- odporúčaná lepiaca tyčinka: SMA 067T



SMA 005

LEPIACA PIŠTOĽ

- mini
- 10 (30) Watt / 230 V~ / 50 Hz
- rýchle a presné lepenie
- doba uschnutia 1 minúta
- **vyklápatelná stolová opora**
- príslušenstvo: 2 ks lepiacich tyčienok
- odporúčaná lepiaca tyčinka: SMA 005T



SMA 005T

LEPIACA TYČINKA

- Ø7 mm x 100 mm
- 20 ks x 4,5 g
- k lepiacej pištoľi SMA 005 a SMA 009



SMA 067T

LEPIACA TYČINKA

- Ø11 mm x 100 mm
- 10 ks x 11 g
- k lepiacej pištoľi SMA 008,
SMA 007, SMA 006 a GK-380B



DE 418679

24 DIELNA SADA NÁRADIA

- na bežné použitie v domácnosti
- magnetický **skrutkovač**, 155 mm
- 20 ks bitov, podľa 4 noriem
- **kombinované kliešte**, 165 mm
- pazúrové **kladivo**, 160 mm, 8 oz
- nastaviteľný **klúč**, 150 mm / 20 mm
- v plastovom boxe
- 280 x 45 x 185 mm / 1,2 kg



⊖ ploché	3, 4, 5, 6, 7
⊕ Phillips	PH0, PH1, PH2, PH2, PH3
⊛ Torx	T10, T15, T20, T30, T40
⊙ šesťhranné	H2, H3, H4, H5, H6

8PK-8100

SADA SKRUTKOVAČOV S IZOLOVANOU RUKOVÄŤOU, 1000 V~

- 7 ks
- **max. 1000 V~ prúd**
- chróm-vanádiová oceľ
- **silne zmagnetizované hlavice**



⊖ ploché	2,5; 4; 5,5; 6,5
⊕ Phillips	PH0, PH1, PH2



CSH 1

SADA HODINÁRSKYCH SKRUTKOVAČOV

- 6 ks
- **kovové**
- otočné hlavičky rukoväti na ochranu dlane



⊖ ploché	1,4; 2; 2,4; 3
⊕ Phillips	PH0, PH1

HW-229B

SADA IMBUSOVÝCH KLÚČOV

- 9 ks
- **s guľatou hlavou na jednom konci**
- dlhá rúčka
- chróm-vanádiová oceľ
- v praktickom puzdre



⊙ šesťhranná guľatá hlava	1,5; 2; 2,5; 3; 4; 5; 6; 8; 10
---------------------------	--------------------------------

1PK-067DS

ŠTÍPACIE KLIESTE BOČNÉ

- 165 mm - z kvalitnej ocele
- **indukčne kalený a tvrdý hrot**
- leštené
- **gumená, hrubá izolácia rukoväte**
- reže, odizoluje



1PK-052DS

KOMBINOVANÉ KLIESTE

- 162 mm - z kvalitnej ocele
- precízne vyhotovenie
- **indukčne kalený a tvrdý hrot**
- **gumená, hrubá izolácia rukoväte**
- reže, odizoluje, zoviera, ohýba



1PK-037S

ŠTÍPACIE KLIŠTE BOČNÉ

- 110 mm
- vyrobené z ocele
- **indukčne kalený hrot**
- drsná rukoväť z PVC
- **reže, odizoluje**



materiál	rez
tvrdá oceľ	0,8 mm
mäkká oceľ	1,3 mm
meď	1,6 mm

Pro'sKit®

1PK-036S

KLIŠTE ŠPICATÉ

- 135 mm
- vyrobené z ocele
- **indukčne kalený hrot**
- drsná rukoväť z PVC
- **reže, odizoluje, zoviera, ohýba**



materiál	rez
tvrdá oceľ	0,8 mm
mäkká oceľ	1,3 mm
meď	1,6 mm

Pro'sKit®

PA-101

ŠTÍPACIE KLIŠTE, PRECÍZNE

- 130 mm
- čepeľ z tvrdého kovu: 65 Mn (HRC: 52°)
- **izolovaná rukoväť**
- precízny rez



Pro'sKit®

HT 109

ŠTÍPACIE KLIŠTE, PRECÍZNE

- 130 mm
- hrot z tvrdej ocele
- **reže a odizoluje**
- pružinová mechanika



materiál	rez
mäkká oceľ	0,8 mm
meď	1,2 mm

CP-080E

KLIŠTE NA ODIZOLOVANIE

- 172 mm
- **na všetky typy káblov: od 0,2 do 6 mm²**
- reže, odizoluje
- **nastaviteľná dĺžka odizolovania**



Pro'sKit®

6PK-501

PROFESIONÁLNY KLIŠTE NA ODIZOLOVANIE

- **odizoluje a reže**
- môžete otáčať na kábli
- pre **káble s priemerom 3,2-9 mm**
- koaxiálny a telefónny kábel, jednožilový, viacžilový, plochý, okrúhly, UTP/FTP/STP
- káblové nástavce tvaru U a V
- dĺžka: 112 mm



Pro'sKit®

EVHF6

SAMONASTAVOVACIE KLIESTE LISOVACIE

- PRE IZOLOVANÉ A NEIZOLOVANÉ DUTINKY
- najnovšia technológia samočinného nastavenia: **automatické nastavenie veľkosti dutinky**
 - veľkosti dutiniek: **0,25-6,00 mm²**
 - **šesťstranné lisovanie**, takmer kruhové
 - dutinka **tesnejšie prilieha** k drôtu, zníženie rizika poškodenia vodičov
 - rozsah stlačenia je možné nastaviť
 - **vysoký krútiaci moment s nízkou kompresnou silou**
 - masívna, profesionálna konštrukcia
 - **automatické blokovanie**
 - dĺžka / hmotnosť: 175 mm / 400 g
 - odporúčaná sada dutiniek: EVH SET

NEW!



EVHSET

SADA DUTINIEK

- **7 veľkostí, izolované, 1200 ks**
- zmiešané: 0,5-6,00 mm²
- v praktickej krabici
- odporúčany nástroj: EVHF6

NEW!

- 6,0 mm² (50 ks)
- 4,0 mm² (50 ks)
- 2,5 mm² (250 ks)
- 1,5 mm² (250 ks)
- 1,0 mm² (200 ks)
- 0,75 mm² (200 ks)
- 0,5 mm² (200 ks)



8PK-CT005B

LISOVACIE KLIESTE NA KONCOVÉ DUTINKY

- lisovanie koncových dutiniek na káble
- **6 rozmerov lisovania**
- 0,25 / 0,75 / 1,0 / 1,5 / 2,0 / 2,5 mm²
- **200 ks koncových dutiniek je prísušenstvom:**
- 40 x 0,25 mm²
- 40 x 0,75 mm²
- 40 x 1,0 mm²
- 40 x 1,5 mm²
- 40 x 2,5 mm²
- dĺžka klieští: 145 mm

NEW!



Pro'sKit®

6PK-301H

KLIESTE LISOVACIE

- 220 mm
- na lisovanie izolovaných káblových koncoviek
- červená: 0,5-1,0 mm²
- modrá: 1,5-2,5 mm²
- žltá: 4-6 mm²
- **kliešte s aretovaným prevodom, automatické blokovanie**
- **pri chybnom lisovaní možnosť opravy**
- **možnosť výberu zo 6 rôznych tlakov**



Pro'sKit®

6PK-230C

KLIESTE LISOVACIE

- 220 mm
- na lisovanie neizolovaných káblových koncoviek od 0,5 do 6,0 mm²
- **kliešte s aretovaným prevodom, automatické blokovanie**
- **pri chybnom lisovaní možnosť opravy**
- **možnosť výberu zo 6 rôznych tlakov**



Pro'sKit®

6PK-230PA

KLIESTE LISOVACIE

- 230 mm
- šesťstranné lisovanie ku koaxiálnym koncovkám
- **5 rozmerov: 1,73 / 2,49 / 5,41 / 6,48 / 8,15 mm**
- ku koaxiálnym káblom: RG 55 / 58 / 59 / 5 / 6
- **kliešte s aretovaným prevodom, automatické blokovanie**
- **pri chybnom lisovaní možnosť opravy**
- **možnosť výberu zo 6 rôznych tlakov**



Pro'sKit®

8PK-371D

KLIŠŤE NA ODIZOLOVANIE A LISOVACIE

- 210 mm
- na izolované očká: 0,5 - 6 mm²
- na neizolované očká: 0,5 - 6 mm²
- **rezníe vodičov**
- rýchle odizolovanie 0,2 - 6 mm²
- **fixná dĺžka odizolovania**
- **možnosť otočenia a odmontovania koncového prírazu**



Pro'sKit®



8PK-313B

KLIŠŤE NA ODIZOLOVANIE A LISOVACIE

- 230 mm
- **na lisovanie izolovaných a neizolovaných očiek**
- izolované:
 - červené: do 1,5 mm²,
 - modré: do 2,5 mm²,
 - žlté: do 6 mm²
- neizolované: od 1,5/2,5 do 6 mm²
- **rezníe vodičov**
- odizolovanie: 0,75 - 6 mm²
- skracovanie skrutiek: M2,6 / M3 / M3,5 / M4 / M5



Pro'sKit®



CP-342

RJ45 RÝCHLE KRIMPOVACIE KLIŠŤE

- **určený pre prechodové vidlice s otvorenou koncovkou (TS 51PRO)**
- **odizoluje a zároveň lisuje a reže**
- rýchlejšia práca, menej chýb, lepší kontakt
- bezpečnostná zámka pre jednoduché skladovanie
- precízna, zosilnená konštrukcia pohyblivej hlavy
- **môže sa použiť aj s tradičnými vidlicami**



Pro'sKit®



TW 4-6

KLIŠŤE NA TELEFÓNNE KONCOVKY, LISOVACIE

- 210 mm
- kovové
- **ku koncovkám 4/4, 6/6, 8/8**
- dve rôzne dĺžky odizolovania (6/12 mm)
- **reže, odizoluje, lisuje**
- **odblokovanie, automatické blokovanie**



TW 3-6

KLIŠŤE NA TELEFÓNNE KONCOVKY, LISOVACIE

- 210 mm
- ABS plast
- **ku koncovkám 4/4, 6/6, 8/8**
- dve rôzne dĺžky odizolovania (6/12 mm)
- široká rezacia plocha
- **reže, odizoluje, lisuje**



KTG 01

RUČNÁ SPONKOVAČKA

Pre upevnenie kartónu, kože a textílií na tuhé drevo, mäkké drevo, drevotriesku alebo iný vrstvomý lamelový materiál.

- 3in1, možnosti použitia:
 - spony U: 4 - 11 mm
 - úzke spony U: 10-12 mm
 - klince T: 8 - 14mm
- materiál: oceľ
- **príslušenstvo: 300 ks 8 mm spony U**
- rozmery: 159 x 24 x 109 mm



KTG 01/T

SADA SPŔN

- 200 ks 8 mm spony
- 200 ks 10 mm klince T
- 200 ks 12 mm spony U

SZK 21

ODLAMOVACÍ NŮŽ

- plastový kryt
- kovová lišta na čepeľ
- príslušenstvo: 1 x 18 mm čepeľ



SZK 20

ODLAMOVACÍ NŮŽ

- plastový kryt
- príslušenstvo: 1 x 18 mm čepeľ



SZKB 21

NÁHRADNÁ ČEPEĽ

- k nožom SZK 20, SZK 21, SZK 30, SZK 31
- 18 mm
- 10 ks / balenie

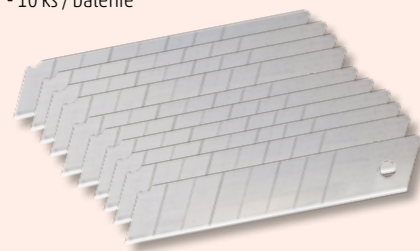

908-T301

PÁR PINZIET PRE ELEKTROTECHNIKOV

- 150 mm dlhá
- rovná a s uhlom ohýbania 45°
- drážkovaná úchytná plocha
- izolovaná

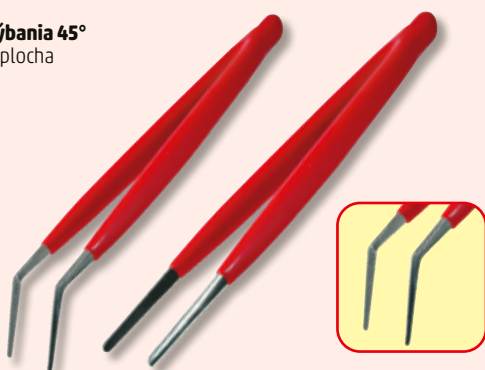

Pro'sKit®

MA-016

LUPA S OSVETLENÍM, ČELOVKA

- základná šošovka + sklopiteľná dvojité šošovka + otočná šošovka
- kombináciu šošoviek možno dosiahnuť **3 druhy zväčšenia: x 1,8/x 2,6/x 5,8**
- vrstva proti poškrábaniu na šošovkách
- **LED svetidlo možno nakloniť hore a dole a do strán**
- LED svetidlo je odnímateľné, možno použiť aj ako manuálny zdroj svetla
- masívne, ručne stlačiteľné **kovové nastavovacie skrutky**
- plastový popruh nastaviteľný podľa veľkosti hlavy
- napájanie: 2 x AAA (1,5 V) batéria, nie je príslušenstvom
- hmotnosť: 196 g

NEW!



Pro'sKit®

MA-019

LUPA S OSVETLENÍM

- osvetlenie: 8 ks LED
- snímač na kontrolu bankoviek: 1 ks UV LED
- kvalitná šošovka
- priemer šošovky: Ø56 mm
- zväčšenie: 3 x (8 dioptrií)
- elektronický spínač
- napájanie: 3 x 1,5 V (AAA) batéria, nie je príslušenstvom



Pro'sKit®

MA-022

LUPA S OSVETLENÍM

- osvetlenie: 1 ks LED
- snímač na kontrolu bankoviek: 1 ks UV LED
- kvalitná šošovka
- priemer šošovky: Ø27 mm
- zväčšenie: 7,5 x (26 dioptrií)
- zapnutie: tlačidlom spínačom
- zmena funkcií: posunovým spínačom
- napájanie: 2 x 3 V (CR2016) batéria, nie je príslušenstvom



Pro'sKit®

MTP 5-25

ZVINOVACÍ METER

- dĺžka: 5 m
- šírka: 19 mm
- meranie veľičiny v metroch a stopách
- pogumovaný kryt
- funkcia zafixovania pásky
- kovový pás, s úchytným koncom



TU181

TRUE UTILITY HANDYONE

- dokonalé ručné náradie, 18in1
- pružinové nehrdzavejúce kliešte, štiepačka na drôt, plochý skrutkovač, pilník, krížový skrutkovač, **pílka, otvárač na fľaše**, 7 cm nôž s ozubením, **magnetický držiak bitov a 9 druhov bitov**: #1, #2, a #3 Phillips, 1/8", 3/16" a 1/4" ploché, resp. H3, H4 a H5 šesťhranné hlavice
- **kostra náradia z nehrdzavejúcej ocele**
- **ergonomická rukoväť z eloxovaného hliníka**
- praktické puzdro pre bity
- rozmery (v zatvorenom stave): 10,8 x 3,8 x 2,5 cm

VIDEO

TU182

TRUE UTILITY FIRERANGER

- multifunkčný nástroj
- 7 cm nôž otvárateľný a zafixovateľný jednou rukou, **pazúrik, píšťalka**, pružinové, nehrdzavejúce **kliešte**, štiepačka na drôt, krížový skrutkovač, pilník a **pílka**
- puzdro
- rozmery (v zatvorenom stave): 10,8 x 4 x 2,6 cm



TU195K

TRUE UTILITY MINIMULTI

- všetky nevyhnutné náradia na jednom mieste
- **10 funkcií**
- krížový skrutkovač, **nožnice, otvárač na fľaše**, stredný plochý skrutkovač, **pílka, pružinové nehrdzavejúce kliešte, štiepačka na drôt**, veľký plochý skrutkovač, pilník, nôž
- rozmery (v zatvorenom stave): 7,6 x 3,8 x 1,6 cm



TU180K

TRUE UTILITY SEVEN

- **super kompaktné multifunkčné náradie vysokej kvality**
- **9in1 základných** typov náradia v jednom: **pružinové nehrdzavejúce kliešte**, štiepačka na drôt, **krížový skrutkovač, otvárač na fľaše**, nôž, **pílka**, plochý skrutkovač, karabína, pilník
- kostra náradia z nehrdzavejúcej ocele
- ergonomická rukoväť z eloxovaného hliníka
- rýchlopínacia karabína
- rozmery (poskladaný stav): 8,5 x 3 x 1,5 cm

VIDEO

TRU-MTL-0002-G

TRUE UTILITY DUAL CUTTER

- 2 in 1 rezací nástroj
- **7 cm nôž tanto**
- nôž otvárateľný a zafixovateľný jednou rukou
- **4 cm pružinové nožnice**
- **eloxovaná hliníková rukoväť**
- nehrdzavejúca ocelová čepeľ
- rozmery (v zatvorenom stave): 10 x 3 x 2 cm



TU6869

TRUE UTILITY SMARTKNIFE+

- **nôž a 15 nevyhnutných náradí**
- **malý/stredný/veľký plochý skrutkovač, mierka v cm a palcoch**, nástroj na odizolovanie káblov v troch rozmeroch, **6 mm / 8 mm / 10 mm / 12 mm / 14 mm skrutkový kľúč**, **otvárač na fľaše, 1/4" magnetický držiak bitov**, spona na opasok, páka, pilník, magnetická krížová bitová hlavica
- základný materiál: pieskovaná nehrdzavejúca oceľ
- dĺžka čepele: 5,5 cm, 2 cm s ozubením
- rozmery (v zavretom stave): 11,2 x 4,2 x 1,4 cm

VIDEO

TU6871

TRUE UTILITY TRUEBLADE

- ľahký a robustný zatvárací nôž
- čepeľ zafixovateľná jednou rukou
- **eloxovaná, nehrdzavejúca ocelová čepeľ**
- **dĺžka čepele: 7 cm, 2 cm s ozubením**
- **rukoväť z eloxovaného hliníka**
- klips na uchytenie
- rozmery (v zavretom stave): 10,9 x 3,1 x 1,7 cm

VIDEO

TU571K

TRUE UTILITY SKELETONKNIFE

- zafixovateľná ocelová čepeľ
- **nehrdzavejúca ocelová čepeľ**
- dĺžka čepele: 4 cm
- eloxované hliníkové telo
- pohodlná rukoväť pre pravákov, aj pre ľavákov
- **možnosť umiestniť na karabínu**
- rozmery (v zatvorenom stave): 6,3 x 2,4 x 0,65 cm



TU208K

TRUE UTILITY MINIMALIST

- dizajnový nôž a multifunkčné náradie
- karabína, otvárač na fľaše, malý/veľký plochý skrutkovač, pilník, nástroj na strihanie vlasca, nôž z nehrdzavejúcej ocele, potiahnutý vrstvou čierneho titánu
- ľahký, tenký a zaberá málo miesta
- rozmery (v zatvorenom stave): 8,6 x 2 x 1,2 cm



TU7060N

TRUE UTILITY MODERN KEY CHAIN KNIFE

- moderný, kompaktný a štýlový nástroj na kľúčenke
- bez poistky čepele
- nehrdzavejúca ocelová čepeľ
- dĺžka čepele: 4 cm
- karabína, otvárač na fľaše, páčidlo, veľký plochý skrutkovač, eloxovaná hliníková rukoväť
- rozmery: 7,6 x 1,7 x 0,8 cm



VIDEO



TU206K

TRUE UTILITY FISHFACE

- 18 funkcií - všetko jedným náradím
- karabína, malý/stredný/veľký plochý skrutkovač, páka, špicový kľúč, bezpečnostná čepeľ, 4 mm / 6 mm / 1/4" / 8 mm / 10 mm skrutkový kľúč, otvárač na fľaše, nástroj na čistenie nechtov, malý/stredný/veľký krížový skrutkovač, pilník
- z nehrdzavejúcej ocele, potiahnutý vrstvou čierneho titánu
- veľmi ľahký a zaberá málo miesta
- elegantné prevedenie, mimoriadny dizajn
- rozmery: 7 x 2,9 x 0,9 cm

VIDEO



TU214K

TRUE UTILITY SHARKEY

- miniatúrne náradie na všetko
- karabína, malý/stredný/veľký plochý skrutkovač, malý/stredný/veľký krížový skrutkovač, pilník, nástroj na čistenie nechtov a na strihanie vlasca, 1/4" kľúčový skrutkovač, otvárač na fľaše
- 12in1
- ultra kompaktné prevedenie
- rozmery: 2,5 x 0,8 x 6,8 cm



TU215K

TRUE UTILITY NAILCLIP KIT

- 5in1 kompaktná sada na úpravu nechtov
- kliešte na nechty, nôž, pilník, nástroj na čistenie nechtov, nožnice na nechty
- základný materiál: nehrdzavejúca oceľ
- rozmery: 5,6 x 1,5 x 0,9 cm

VIDEO



TU921

TRUE UTILITY KEYSHACKLE

- kožená kľúčenka s karabínou a multifunkčným nástrojom
- 7 funkcií
- malý/stredný/veľký plochý skrutkovač, nástroj na odizolovanie, rezanie, čistenie nechtov, otvárač fľaše, pilník
- pre 2 - 4 kľúče
- remeň z pravej kože
- karabína potiahnutá vrstvou čierneho titánu
- rozmery: 10 x 2,6 x 2,2 cm



TU918

TRUE UTILITY CLIPLITE

- karabína, kľúčenka a nabíjateľné svetidlo
- 4 funkcie: stála vysoká svietivosť bielu farbou / stála nízka svietivosť bielu farbou / stále červené svetlo / blikajúce červené svetlo
- telo z nehrdzavejúcej ocele
- 47 lm COB LED
- až 20 h prevádzkový čas
- zabudovaný Li-ion akumulátor
- micro USB nabíjací kábel a micro USB zásuvka je prísľušenstvom
- popruh z pravej hovädzej kože
- rozmery: 13 x 3,4 x 1,6 cm



TU919K

TRUE UTILITY BUTTONLITE

- kompaktné, nabíjateľné svetidlo
- 4 funkcie: stála vysoká svietivosť bielu farbou / stála nízka svietivosť bielu farbou / stále červené svetlo / blikajúce červené svetlo
- 47 lm COB LED
- až 20 h prevádzkový čas
- zabudovaný Li-ion akumulátor
- micro USB nabíjací kábel a micro USB zásuvka je prísľušenstvom
- telo z nehrdzavejúcej ocele
- rozmery: 4,3 x 3,3 x 1,6 cm



TU251K

TRUE UTILITY CASHSTASH+

- kľúčienka s núdzovou peňaženkou
- kompaktné puzdro pre jednu bankovku
- hliníkové prevedenie
- môžete použiť ako príviesok na kľúče
- úplne vodotesné
- rozmery: 4,6 x 1,3 x 1,3 cm



TU262K

TRUE UTILITY FIRESTASH

- malý, vodotesný zapaľovač a kľúčienka
- základný materiál: chrómovaný zinok
- môžete použiť s klasickým benzínom do zapaľovača
- rozmery: 4,5 x 1,5 x 1,5 cm

VIDEO

TU407K

TRUE UTILITY TURBOJET® FIREWIRE

- silný turbojet zapaľovač do vetra
- silný a kompaktný zapaľovač do vetra
- doplniteľný klasickým plynom do zapaľovačov
- obsluha jednou rukou
- nastavenie sily plameňa
- materiál z ľahkého kovu
- rozmery: 7 x 2,5 x 3,5 cm



TU289K

TRUE UTILITY LASERLITE

- kompaktná baterka a laser
- základný materiál: nehrdzavejúca oceľ
- 10 lm LED, Class II laser
- napájanie: 3 x 1,5 V (LR44) batéria, je príslušenstvom
- rozmery: 7,5 x 1,6 x 1,6 cm

VIDEO

TU246K

TRUE UTILITY TELEPEN

- unikátne, teleskopické prevedenie
- leštené nehrdzavejúce ocelové teleskopické telo
- hliníkový kryt
- 3 náplne sú príslušenstvom
- magnetická koncovka
- rozmery v zatvorenom stave, s krytom, bez kľúčienky: iba Ø0,7 x 6 cm



TU590

TRUE UTILITY CRAFTY

- kompaktný, sklopný nôž
- jednoduché pripnutie na tašku, odev
- rukoväť s povlakom z čierneho titánu
- jednoduchá výmena čepele
- 2 náhradné čepele sú príslušenstvom
- rozmery: 11 x 2,6 x 0,9 cm



Domáca hifi a ozvučovacia technika

PAS10W43S

PROFESIONÁLNY ZVUKOVÝ SYSTÉM

- **obrovský výkon, mimoriadne čistý, silný, dynamický zvuk, 800 / 400 W**
- 2-pásmový aktívny bass-reflex reprobox
- **5 zabudovaných reproduktorov**
- 4 x 3" širokopásmový neodýmový reproduktor
- **10" basový reproduktor** s veľkou zvukovou cievkou (2")
- vysokoúčinný **zosilňovač Class-D**
- **bezdrôtové pripojenie BT TWS**
- možno rozšíriť na vysoko výkonný stereo zvukový systém spárovaním dvoch rovnakých reproduktorov
- je možné káblom zapojiť **ľubovoľný počet reproboxov**
- **BASS BOOST** zosilnenie alebo zoslabenie basov
- **digitálny zvukový procesor DSP**
- LED kontrolka audio signálu a preťaženia
- vstupy: MIC XLR/6,3 mm, LINE XLR/RCA/6,3 mm, BT
- výstupy: LINE XLR, reproduktorová zásuvka Speakon
- elegantný, čistý dizajn
- **zaberá málo miesta**, stabilná konštrukcia
- jednoduché prenášanie, kompaktné riešenie
- **masívny drevený reprobox MDF**
- príslušenstvo: stojan, napájací kábel, kábel Speakon
- basový reproduktor / satelit:

322 x 445 x 470 mm / 85 x 450 x 105 mm

• **max. výška so stojanom: 1780 mm**

NEW!



PAS8W42S

PROFESIONÁLNY ZVUKOVÝ SYSTÉM

- **čistý, silný a dynamický zvuk, 600 / 200 W**
- 2-pásmový aktívny bass-reflex reprobox
- **5 zabudovaných reproduktorov**
- 4 x 2" širokopásmový neodýmový reproduktor
- **8" basový reproduktor** s veľkou zvukovou cievkou
- **stereo bezdrôtové pripojenie BT TWS**
- možno rozšíriť na vysoko výkonný stereo zvukový systém spárovaním dvoch rovnakých reproduktorov
- je možné káblom zapojiť **ľubovoľný počet reproboxov**
- **digitálny zvukový procesor DSP**
- LED kontrolka preťaženia
- vstupy: MIC-2 XLR/6,3 mm, LINE1-2 XLR/6,3 mm, 3,5 mm/2xRCA/BT
- výstup: LINE XLR
- **možno zostaviť do 3 rôznych výšok**
- zaberá málo miesta, stabilná konštrukcia
- **jednoduché prenášanie, kompaktné riešenie**
- príslušenstvo: **dva predĺženia stojana**, napájací kábel
- basový reproduktor / satelit:

290 x 450 x 380 mm / 78 x 480 x 74 mm

• **max. výška: 1860 mm**

NEW!

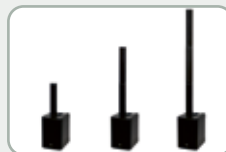

PAP43BT

PROFESIONÁLNY REPROBOX A MULTIMEDIÁLNY PREHRÁVAČ

- **čistý, silný a dynamický zvuk, 1200 W / 400 W**
- 2-pásmový aktívny bass-reflex reprobox
- **15" veľký basový reproduktor** (38 cm)
- **bezdrôtové pripojenie BT**
- **prehrávanie hudby z USB/SD**
- vstupy: MIC XLR, LINE1-2 XLR / 6,3 mm / 2xRCA
- výstup: LINE XLR
- **regulácia vysokého / nízkeho tónu**
- je možné káblom zapojiť **ľubovoľný počet reproboxov**
- **alfanumerický digitálny displej**
- LED kontrolka preťaženia
- **funkcia javiskového monitora** (možno položiť na bok)
- možno umiestniť na Ø35 mm stojan
- jednoduché prenášanie, kompaktné riešenie
- **masívny kryt odolný voči nárazom**
- príslušenstvo: napájací kábel
- rozmery: 420 x 700 x 390 mm

NEW!



SAL 200BT

MULTIMEDIÁLNY PÁR REPROBOXOV

- dynamický stereo zvuk
- **tradičný, tranzistorový Hi-Fi zosilňovač**
- **3-pásmový, bass-reflex prevedenie, 2 x 80 W**
- bezdrôtové BT spojenie
- počúvanie hudby z mobilného zariadenia, počítača
- prehrávanie z USB/SD zdroja
- FM rádio s automatickým a manuálnym ladením a uložením
- káblový stereo audio vstup (2 x RCA)
- **ideálny na zlepšenie zvuku TV** (opcia: DTA AUDIO)
- dva mikrofónové vstupy (2 x 6,3 mm)
- **KARAOKE funkcia s reguláciou echo efektu mikrofónu**
- **ovládanie dotykovými tlačidlami**
- regulácia vysokých a hlbokých tónov, EQ
- nastaviteľná svietivosť LED displeja
- **možnosť načasovať automatické vypnutie**
- klasická, masívna drevená MDF konštrukcia
- príslušenstvo: **diaľkový ovládač**, audio pripojovací kábel, ozdobné nožičky
- napájanie diaľkového ovládača: 2 x 1,5 V (AAA) batéria, nie je príslušenstvom
- rozmery: 140 x 600 x 350 mm (2 ks)



PAX 42BT

AKTÍVNY ORCHESTROVÝ REPROBOX A MULTIMEDIÁLNY PREHRÁVAČ

- dynamický, silný zvuk (**400 W / 250 W**)
- **bezdrôtové BT TWS spojenie**
- **prehrávanie z USB/SD zdroja**
- FM rádio s automatickým vyhľadáváním
- ovládanie tónov: **vysoké nízke, EQ**
- vstupy: **USB/SD, BT, FM, MIC, LINE**
- výstupy: LINE, Speakon reproduktorová zásuvka
- možnosť pripojiť ďalší reprobox (opcia: PAX 42PRO)
- **možno vytvoriť aj vysoko výkonný systém so 4 reproboxmi**
- LED kontrolka preťaženia
- **funkcia javiskového monitora** (možnosť používať v ležiacej polohe)
- **možnosť umiestniť na Ø35 mm stojan**
- masívny, odolný kryt
- pár zadných koliesok
- príslušenstvo: diaľkový ovládač s batériou (CR2025), sieťový pripojovací kábel
- rozmery: 45 x 71 x 37 cm



PAX 42PRO

ORCHESTROVÝ REPROBOX

- dynamický, silný zvuk (**400 W / 250 W**)
- **profesionálny titániový výškový reproduktor**
- **veľký, 15" basový reproduktor**
- vstup: Speakon reproduktorová zásuvka
- možno pripojiť k aktívnemu reproduktoru alebo zosilňovaču
- ideálny pár: PAX 42BT aktívny reprobox (opcia)
- **funkcia javiskového monitora** (možnosť používať v ležiacej polohe)
- možnosť umiestniť na Ø35 mm stojan
- masívny, odolný kryt
- pár zadných koliesok
- rozmery: 45 x 71 x 37 cm



PAR 2200BT

PRENOSNÝ PARTY REPROBOX

OSVETLENÉ REPRODUKTORY A PROJEKCIA NA STENU ZA NÍM A NA PODLAHU PRED NÍM

- **2x basový reproduktor + 2x výškový reproduktor (120 W)**
- bezdrôtové BT spojenie
- MP3 prehrávanie z USB/SD zdroja
- **MP3 nahrávanie na USB/SD zdroj (BT, LINE IN, MIC, FM)**
- archivácia, digitalizácia starých nahrávok (kazeta, platňa, VHS)
- FM rádio s modrým LED displejom, automatické ladenie
- vysoké a basové tóny, megabass a EQ
- regulácia echo efektu mikrofónu
- 2 x KARAOKE mikrofónový vstup (6,3 mm)
- 2 x RCA AUX audio vstup (LINE IN)
- integrovaný akumulátor
- **automatické rýchlonabíjanie s LED kontrolkou**
- stav nabitia na displeji
- **dlhý prevádzkový čas; až 14 h s jedným nabitím**
- priebežná prevádzka zo siete alebo akumulátora
- napájanie diaľkového ovládača: 2 x 1,5 V (AAA) batéria, nie je príslušenstvom
- príslušenstvo: diaľkový ovládač, sieťový nabíjací kábel, audio kábel
- rozmery: 310/250 x 640 x 380 mm / 10,6 kg



PAR20BTC

PRENOSNÝ PARTY REPROBOX

- LED svetelný efekt • **bezdrôtové BT spojenie** • počúvanie hudby z mobilného zariadenia, počítača • MP3 prehrávanie z USB zdroja • **FM rádio s automatickým ladením**
- mikrofónová zásuvka, **KARAOKE funkcia** • 3,5 mm AUX audio vstup • integrovaný Li-ion akumulátor • automatické nabíjanie s LED kontrolkou • **40 W, prevádzkový čas: ~10 hodín** • digitálny, červený LED displej • ľahké, kompaktné, prenosné prevedenie • napájanie diaľkového ovládača: 1 x 3 V (CR2025) gombíková batéria, je príslušenstvom • príslušenstvo: diaľkový ovládač, USB-C nabíjací kábel • rozmery: 300 x 420 x 220 mm / 2,7 kg



NEW!



MVN 910

MIKROFÓNOVÝ SET, BEZDRÔTOVÝ

- profesionálny mikrofónový set
- masívne, **kovové ručné mikrofóny**
- inovatívna, **najnovšia technológia**
- multifunkčný digitálny displej
- zobrazenie frekvencie/kanála/stavu batérií
- merač sily RF rádiového signálu
- merač úrovne AF audio signálu
- **digitálny elektrický obvod na potlačenie šumu**
- **2 x 100 voliteľných kanálov**
- **vyhľadávanie najlepšieho kanála**
- automatické alebo manuálne nastavenie
- **rýchle, infračervené párovanie**
- za- a vypnutie bez hluku
- 2x symetrický XLR audio výstup
- Ø6,3 mm súhrnný audio výstup
- BNC antény s veľkým ziskom
- **dosah na otvorenom teréne: ~140 m**
- frekvenčné pásmo prevádzky: UHF
- možnosť montáže do skrinky Rack
- príslušenstvo: sieťový adaptér, 6,3 mm / 6,3 mm audio pripojovací kábel, inštalčný materiál
- mikrofóny: Ø50 / 35 x 265 mm, 2 x 1,5 V (AA) batéria, nie je príslušenstvom
- prijímač: 420 x 55 x 220 mm



MVN 600

MIKROFÓNOVÝ SET, BEZDRÔTOVÝ

- profesionálny mikrofónový set
- masívne, **kovové ručné mikrofóny**
- **multifunkčný digitálny displej**
- zobrazenie frekvencie/kanála/stavu batérií
- merač úrovne AF audio signálu
- **digitálny elektrický obvod na potlačenie šumu**
- **2 x 30 voliteľných kanálov**
- rýchle, bezdrôtové párovanie
- za- a vypnutie **bez hluku**
- 2x symetrický XLR audio výstup
- Ø6,3 mm súhrnný audio výstup
- **dosah na otvorenom teréne: ~80 m**
- frekvenčné pásmo prevádzky: UHF
- príslušenstvo: sieťový adaptér, 6,3 mm/6,3 mm audio pripojovací kábel
- mikrofóny: Ø50/35 x 250 mm, 2 x 1,5 V (AA) batéria, nie je príslušenstvom
- prijímač: 210 x 50 x 180 mm



MVN 300

BEZDRÔTOVÝ MIKROFÓNOVÝ SET

- profesionálny **kovový ručný mikrofón**
- multifunkčný digitálny displej v rukoväti
- zobrazenie frekvencie/kanála/stavu batérií
- **elektrický obvod pre digitálne potlačenie šumu**
- **automatické párovanie**
- **20 voliteľných kanálov** pre nerušený príjem
- Ø6,3 mm výstup pre mikrofón na prijímacej jednotke
- **nabíjateľná prijímacia jednotka, ktorá sa dá zapojiť priamo do zosilňovača**
- dosah na otvorenom teréne: **~40 m**
- **prevádzkové frekvenčné pásmo: UHF**
- mikrofón: Ø50/33 x 240 mm, 2 x 1,5 V (AA) batéria, nie je príslušenstvom
- prijímač: ~80 x 42 x 17 mm
- prijímač so zabudovaným akumulátorom (500 mAh Li-Ion)
- predpokladaný čas nabíjania/prevádzky: ~2,5 h / 6 h
- dá sa priebežne nabíjať aj pri priebežnom používaní
- príslušenstvo: USB - microUSB nabíjací kábel ~1,0 m



M 12

ŠTÚDIOVÝ SET MIKROFÓNU

- Youtuber • Gamer • Blogger • Vlogger • Streamer • Influencer • Moderátor • Štúdiové nahrávanie • Dabing • Podcast • Internetová komunikácia • javiskový zvukový systém
- profesionálna štúdiová mikrofónová sada
- výborná, **Hi-Fi kvalita zvuku**
- stabilný stolný **kovový stojan mikrofónu**
- **držák mikrofónu s tlmičom vibrácií**
- **kondenzátorový mikrofón s vysokou citlivosťou**
- monofónny, s kardioidnou smerovou charakteristikou
- vysoká výstupná úroveň, nízky šum, široký dynamický rozsah
- **vyžaduje externé napájanie** (fantómové napájanie)
- napríklad: zmiešavač, PA zosilňovač, počítač, notebook
- výstup: zabudovaná symetrická zástrčka XLR 3p
- príslušenstvo: XLR zásuvka / **3p-3,5mm pripojovací kábel s konektorom** (~2,4m)
- mikrofón: Ø46 x 155 mm / 200 g



M 11 STOLNÝ MIKROFÓN

- profesionálny elektretový kondenzátorový mikrofón
- možnosť použitia k prístrojom s mikrofónovým vstupom
- LED kontrolka na podstavci
- LED kontrolka na ramene
- za- / vypínač na podstavci
- odstrániteľná hubka na filtrovanie hluku
- kardioidná smerová charakteristika
- masívna, kovová XLR pripojovacia vidlica
- extra dlhý, odstrániteľný pripojovací kábel (5 m)
- príslušenstvo: Ø6,3 mm - XLR audio pripojovací kábel, hubka na filtrovanie hluku
- dva druhy napájania: batéria alebo +48 V fantómové napätie
- typ batérie: 1 x 9V (6LR61) batéria, nie je príslušenstvom
- rozmery: 125 x 150 x 490 mm / 610 g



M 8 RUČNÝ MIKROFÓN

- profesionálny dynamický mikrofón
- ergonomická, kovová rukoväť
- kardioidná smerová charakteristika
- za- / vypínač na rukoväti
- extra dlhý, odstrániteľný XLR prepájací kábel
- masívne, kovové pripojovacie vidlice



M 41 RUČNÝ MIKROFÓN

- univerzálny dynamický mikrofón
- kardioidná smerová charakteristika
- za- / vypínač na rukoväti
- ľahké prevedenie, ohybný prepájací kábel



M 61 RUČNÝ MIKROFÓN

- univerzálny dynamický mikrofón
- kardioidná smerová charakteristika
- za- / vypínač na rukoväti
- dlhý, odstrániteľný XLR prepájací kábel



HT 810

STOJAN NA MIKROFÓN

- 2in1 s dvomi tyčami
- ľahká, stabilná konštrukcia
- protišmykové nohy
- univerzálny držiak mikrofónu je príslušenstvom
- rukoväť mikrofónu: Ø25...35 mm
- Ø15 / 9 mm adaptér
- nastaviteľná výška: cca. 100-155 cm
- hmotnosť: cca. ~1,7 kg
- priemer podstavca: ~70 cm



HT 901

OBJÍMKA K STOJANU REPROBOXU

- možnosť zapustenia do spodnej časti reprobexu
- prostredníctvom nej možno reprobex nasadiť na stojan typu HT 900
- vhodná ku každému stojanu s priemerom tyče Ø35 mm
- rozmery: Ø110/36 x 99 mm
- nosnosť: max. 40 kg



HT 901

HT 900

HT 900

STOJAN K ORCHESTROVÉMU REPROBOXU

- ľahká, stabilná konštrukcia
- protišmykové nohy
- bezpečnostný klin
- priemer nosnej tyče: Ø35 mm
- nastaviteľná výška: ~110-180 cm
- zaťažiteľnosť: 40 kg max.
- hmotnosť: ~2 kg
- priemer podstavca: ~130 cm



BT9000

PRENOSNÝ BOOM-BOX

ODOLNOSŤ VOČI VODE: OCHRANA IPX5

vysoko výkonný stereo zvukový systém • **výstupný výkon 100 W • 2x výškový reproduktor + 2x stredový reproduktor + 1x basový reproduktor + 2x pasívny basový reproduktor**

NEW!

• zdvojnásobenie hlasitosti a rozšírený stereoefónny zážitok: dva rovnaké reproduktory možno bezdrôtovo spárovať • bezdrôtové pripojenie **BT TWS** • vstup USB/microSD na prehrávanie stereo hudby • **bezstratové audio formáty: APE, FLAC, WMA, WAV, MP3** • 3,5 mm stereo audio vstup AUX • **hudobné režimy:** vonkajší, vnútorný, karaoke • svetelný efekt LED, možno vypnúť • **ovládaci panel Soft Touch** • exkluzívny, textilom potiahnutý pofah • vstavaný akumulátor s automatickým nabíjaním • predpokladaný čas nabíjania / prevádzky: ~7 h / ~10 h • príslušenstvo: nabíjaci kábel USB-C, 3,5 mm stereo audio kábel, remienok • odporúčané nabíjačky: SA 50USB, SA 24USB • rozmery: 507 x 223 x 188 mm



BT 7000

PRENOSNÝ BOOM-BOX

ODOLNOSŤ VOČI VODE: IPX6 OCHRANA

• vysokovýkonný, stereo zvukový systém, **2 x 30 W** • **2x výškový + 2x stredobasový + 2x pasívny basový reproduktor** • dvojnásobná hlasitosť a rozšírený stereo

NEW!

zážitok: dva rovnaké Boom-Boxy je možné bezdrôtovo spárovať • bezdrôtové **BT TWS spojenie** • USB vstup pre stereo prehrávanie hudby • 3,5 mm stereo AUX audio vstup • **EQ režimy** • režimy LED svetelných efektov (môže sa vypnúť) • **zabudovaný mikrofón** pre jednoduché prijatie hovoru • funkcia power bank: nabíjanie telefónu z USB zásuvky • exkluzívny kryt s textilným pofahom • zabudovaný akumulátor s automatickým nabíjaním • predpokladaný čas nabíjania / prevádzky: ~4 h / ~12 h • príslušenstvo: USB-C nabíjaci kábel, 3,5 mm stereo audio kábel • odporúčané nabíjačky: SA 24USB, SA 50USB • rozmery: 310 x 152 x 118 mm



BT 5000

PRENOSNÝ BOOM-BOX

ODOLNOSŤ VOČI VODE: OCHRANA IPX5

• **vysokovýkonný, stereo zosilňovač** • silný, priestorový zvuk • dvojitá hlasitosť a rozšírený stereo zážitok: **dva rovnaké Boom-Boxy sa dajú bezdrôtovo spárovať** • bezdrôtové BT TWS spojenie • MP3/WMA/WAV/APE/FLAC prehrávanie z USB zdroja • **FM rádio** s automatickým ladením • jednoduché ovládanie; **všetky tlačidlá na držadle** • integrovaný mikrofón pre jednoduché prijatie hovoru • Google Assistant a Siri zvukové ovládanie • **RGB LED** bočné basové reproduktory, vypínateľný LED • exkluzívny, textilný kryt • **2.0 Stereo + Dual-Bass reproduktory, 2 x 25 W** • 3,5 mm AUX audio vstup • integrovaný akumulátor s automatickým nabíjaním • predpokladaný čas nabíjania / prevádzky: ~6,5 h / ~30 h • príslušenstvo: USB-C nabíjaci kábel, 3,5 mm audio kábel • odporúčané nabíjačky: SA 2000UC, SA 24USB, SA 50USB • rozmery: 354 x 187 x 144 mm



VIDEO



BT 3000

PRENOSNÝ BOOM-BOX

ODOLNOSŤ VOČI VODE: IPX4 OCHRANA

• **vysokovýkonný, stereo zosilňovač** • silný, priestorový zvuk • dvojnásobná hlasitosť a rozšírený stereo zážitok: dva rovnaké Boom-Boxy je možné bezdrôtovo spárovať • **bezdrôtové BT TWS spojenie** • **MP3 prehrávanie** z USB zdroja • **zabudovaný mikrofón** pre jednoduché prijatie hovoru • vypínateľné RGB LED svetelné efekty • obojstranné dynamické basové reproduktory • exkluzívny kryt s **textilným pofahom** • odstrániteľný držiak • **2.0 Stereo + Dual-Bass reproduktory, 2 x 16 W** • 3,5 mm AUX kábelový audio vstup • zabudovaný akumulátor s automatickým nabíjaním • predpokladaný čas nabíjania / prevádzky: ~4,5 h / ~10 h • príslušenstvo: USB-C nabíjaci kábel, 3,5 mm audio kábel • odporúčané nabíjačky: SA 24USB, SA 50USB • rozmery: 301 x 130 x 125 mm



VIDEO



BT4000

BEZDRÔTOVÝ REPRODUKTOR

• **HiFi Stereo kvalitný zvuk** • zabudovaný **bass-reflex basový reproduktor** • bezdrôtové BT TWS spojenie:

NEW!

dve rovnaké zariadenia je možné spárovať bezdrôtovo • AUX kábelový vstup, 3,5 mm stereo • **telefónny hlasitý odposluch so zabudovaným mikrofónom** • stereo výstupný výkon: 2 x 8 W • **extra dlhá prevádzková doba** • čistý, nadčasový dizajn • **tlačidlá „Soft Touch“** • odnímateľná gumená rukoväť • zabudovaný akumulátor s automatickým nabíjaním • predpokladaný čas nabíjania / prevádzky: ~8 h / ~18 h • príslušenstvo: USB-C nabíjaci kábel, AUX kábel • odporúčané nabíjačky: SA 24USB, SA 50USB • rozmery: 273 x 152 x 78 mm



BT 1000

PRENOSNÝ BOOM-BOX

• **silný basový zvuk** • dvojnásobná hlasitosť a rozšírený stereo zážitok: **dva rovnaké Boom-Boxy je možné bezdrôtovo spárovať** • bezdrôtové BT TWS spojenie • **FM rádio** s automatickým ladením • **MP3 prehrávanie** z USB a microSD nosiča • **zabudovaný mikrofón** pre jednoduché prijatie hovoru • vypínateľné RGB LED svetelné efekty • exkluzívny kryt s textilným pofahom • pasívny **basový reproduktor**, 5 W • zabudovaný akumulátor s automatickým nabíjaním • predpokladaný čas nabíjania / prevádzky: ~4 h / ~15 h • príslušenstvo: USB-C nabíjaci kábel • odporúčané nabíjačky: SA 24USB, SA 50USB • rozmery: 110 x 131 x 110 mm



RRT7 BEZDRÔTOVÝ REPRODUKTOR

- čistý retro dizajn • **kvalitné drevené a textilné materiály**
- **FM rádio** s automatickým ladením • stereo bezdrôtové **pripojenie BT TWS** • dvojnásobná hlasitosť, rozšírený stereo zvuk: dve rovnaké zariadenia možno bezdrôtovo spárovať
- stereo **prehrávanie hudby** zo zariadenia USB/microSD • stereo **AUX káblový vstup**, napr. pre počítač • funkcia hands-free telefónu • vstavaný akumulátor s automatickým nabíjaním • predpokladaný čas nabíjania / prevádzky: ~6 h / ~10 h • príslušenstvom je nabíjací kábel USB-C a anténny kábel • odporúčané nabíjačky: SA 24USB, SA 50USB • rozmery: 382 x 110 x 120 mm

NEW!



SB 2000 PRENOSNÝ ZVUKOVÝ PROJEKTOR

- OCHRANA VOČI VODE: IPX5 OCHRANA**
- stereo **zvukový systém s pasívnym basovým reproduktorom**
- dynamický, plný, priestorový zvuk • **dvojnásobná hlasitosť a rozšírený stereo zázitok: dva rovnaké reproduktory je možné spárovať bezdrôtovo** • bezdrôtové **pripojenie BT TWS** • 3,5 mm **AUX audio vstup** • jednoduchá manipulácia pomocou bočného **dotykového tlačidla** • EQ režimy hudba-kino-hra • **zabudovaný mikrofón** pre jednoduchý príjem hovorov • exkluzívny kryt potiahnutý textilom • zabudovaný akumulátor s automatickým nabíjaním • predpokladaný čas nabíjania / prevádzky: ~3 h / ~10 h • príslušenstvo: nabíjací kábel USB-C, 3,5 mm stereo audio kábel • odporúčané nabíjačky: SA 24USB, SA 50USB • rozmery: 350 x 68 x 72 mm

NEW!

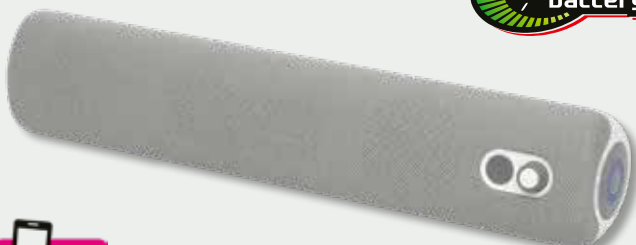

MECHAPOWER BEZDRÔTOVÝ REPRODUKTOR

- futuristický dizajn, **priehľadný kryt** • **nastaviteľný RGB LED svetelný efekt** • **zobrazenie stavu nabitia akumulátora (0-100%)** • digitálne **zobrazenie hlasitosti (0-30)** • dvojnásobná hlasitosť a rozšírený stereo zázitok: dve rovnaké reproduktory je možné spárovať bezdrôtovo • bezdrôtové **pripojenie BT TWS** • **prehrávanie hudby** z USB nosiča • **2 stereo reproduktory, 2 x 10 W** • **superbass basový reproduktor na zadnej strane** • zabudovaný akumulátor s automatickým nabíjaním • predpokladaný čas nabíjania / prevádzky: ~4 h / ~8 h • príslušenstvo: USB-C nabíjací kábel • odporúčané nabíjačky: SA 24USB, SA 50USB • rozmery: 215 x 100 x 52 mm

NEW!



BTWORKY PRACOVNÉ RÁDIO A PÁRTY REPRODUKTOR

- **ľahký, masívny** multimedialný prehrávač • **kryt odolný voči poškrabaniu a nárazom** • ideálne na použitie pri práci • **mimoriadne dlhý prevádzkový čas** • **FM rádio** s automatickým ladením • bezdrôtové **pripojenie BT TWS**: dve rovnaké reproduktory je možné spárovať bezdrôtovo • **prehrávanie hudby** z USB a microSD nosiča • káblový **AUX vstup** • regulovateľný mikrofónový vstup **KARAOKE** • širokopásmový, **bass-reflex reproduktor, 8 W** • **RGB LED osvetlenie** reproduktorov • zabudovaný akumulátor s automatickým nabíjaním • predpokladaný čas nabíjania / prevádzky: ~5 h / ~20 h • príslušenstvo: USB-C nabíjací kábel, AUX kábel • odporúčané nabíjačky: SA 24USB, SA 50USB • rozmery: 325 x 225 x 150 mm

NEW!



PCS 230 PÁR MULTIMEDIÁLNYCH REPROBOXOV

- striedavý **RGB LED svetelný efekt** • pár aktívnych stereo reproboxov, **2 x 3 W** • **káblové a bezdrôtové prepojenie naraz** • napr. prepojenie káblom k počítaču, cez BT spojenie k mobilnému telefónu • bezdrôtové BT spojenie • **3,5 mm AUX audio vstup s vidlicou** • **zabudovaný napájací kábel s USB vidlicou** • napájanie z počítača alebo adaptéra (opcia) • odporúčaný sieťový USB adaptér: SA 24USB, SA 50USB • rozmery: 65 x 100 x 75 mm (x2)



BT DOG PRENOSNÝ MULTIMEDIÁLNY REPRODUKTOR

- jedinečný dizajn, **otáčateľná hlava** • bezdrôtové **BT spojenie** • **FM rádio** s automatickým vyhľadávaním staníc • USB/microSD **MP3/WAV prehrávač hudby** • ovládanie prehrávača mobilného telefónu • výkon na výstupe: **5 W** • zabudovaný **18650 akumulátor** • nabíjací / prevádzkový čas: ~3 h / **5 h** • **USB-microUSB nabíjací kábel** je príslušenstvom • napájanie z počítača alebo adaptéra (opcia) • odporúčaný sieťový USB adaptér: SA 24USB, SA 50USB • rozmery: 115 x 200 x 200 mm



HFP1

SKLADAČÍ KLAVÍR

• 88 klávesov (vrátane čiernych klávesov) • 128 voliteľných tónov a rytmov, 20 demo skladieb • zabudovaný **stereo reproduktor** • pripojiteľný reproduktor, slúchadlá (zásuvka 3,5 jack) • prehrávanie externého zdroja zvuku • LCD displej • **kompatibilný so softvérom MIDI** • **Bluetooth kompatibilita** • **prehrávanie a nahrávanie klavíra** • **funkcia metronómu** • príslušenstvom je hudobný pedál, taška na prenášanie, držiak na tablet, nabíjací kábel USB-C • napájanie: Li-ion akumulátor • rozmery: 124 x 22 x 6,5 cm / 62 x 22 x 13 cm



NEW!



HRD1

ROLOVATEĽNÁ BICIA SÚPRAVA

• **prehrávanie a nahrávanie bubnovania** • nastaviteľná hlasitosť a tempo • **zabudovaný dvojitý reproduktor** • možno používať s externými reproduktormi a slúchadlami • **7 voliteľných rytmov**, 10 demo skladieb • **funkcia MIDI** • **bezdrôtové BT spojenie** • prehrávanie externého zdroja zvuku • príslušenstvom sú **pedále a paličky na bicie** • napájanie: Li-ion akumulátor • rozmery: 48 x 32 x 5 cm



NEW!



BXB 10050P

PÁR REPROBOXOV

• **3-pásmový bass-reflex Hi-Fi pár reproboxov** • zosilnený ABS plast, kovová mriežka • používanie v stojacej aj ležiacej polohe • možnosť montáže alebo zavesenia na stenu a strop • možnosť nakloniť a otáčať dokola • **po odstránení konzoly možnosť položiť na nábytok** • používanie vo vozidle, doma, obchode... • pripojenie priamo k autorádiu • zapustená, štipcová prípojka kábla • možnosť pripojiť k prístrojom s výstupom 4-8 Ohm • zaťažiteľnosť: 120 W (**2 x 60 W / 8 Ohm**) • rozmery / hmotnosť: 140 x 210 x 120 mm / 960 g x 2



BTA 250

STEREO MULTIMEDIÁLNY ZOSILŇOVAČ

• mini, **HiFi** multimediálny zosilňovač • predný panel z prémiového **brúseného hliníka** • **ideálne na zlepšenie kvality zvuku LCD/LED TV** • možno pripojiť aj zariadenia s digitálnym audio výstupom • **bezdrôtové BT spojenie** • počúvanie hudby z mobilných zariadení, počítača • **prehrávanie hudby z USB zdroja** • **FM rádio** s automatickým ladením • regulácia vysokých a hlbokých tónov • **regulovateľná hlasitosť mikrofónu a echo efekt** • 2x KARAOKE mikrofónový vstup • 2x RCA stereo audio vstup (AUX) • 2x RCA stereo audio vstup (CD) • **digitálny koaxiálny vstup (RCA)** • **digitálny optický vstup (TOSLINK)** • výstup pre aktívny basový reproduktor (RCA) • konektor FM antény s káblovou anténou • **2 x 50 Wmax.** / 4-8 Ohm • napájanie diaľkového ovládača: 2 x 1,5 V (AAA) batéria, nie je príslušenstvom • napájanie: 230 V~ / 50 Hz sieťový pripojovací kábel • 200 x 65 x 170 mm • vyžaduje dva reproduktory (napr. BXB 10050P, BXB 100/8)



BTRC 1000

BT HIFI PRIJÍMAČÍ-VYSIELAČÍ ADAPTÉR

STEREO STREAMING BOX

BEZDRÔTOVÝ PRENOS ZVUKU AJ PRE STARÉ ZARIADENIA

• prepínateľný **BT prijímač alebo BT vysielateľ** • kábelová „tranzitná“ funkcia (ByPass) • **digitálno-analógový audio prevodník** • **analogovo-digitálny audio prevodník** • **môžu byť pripojené dve BT zariadenia súčasne** • pre kábelové a bezdrôtové slúchadlá • 1,8" displej: **už žiadne slepé párovanie** • pre všestranne rozšírenie HiFi systémov • audio vstup: Ø3,5 mm zásuvka, TOSLINK* • audio výstup: Ø3,5 mm zásuvka, TOSLINK* • napájanie: USB-C zásuvka* • príslušenstvo: USB-C a 3,5 mm - 3,5 mm kábel, optický pripojovací kábel • odporúčaný adaptér: SA 24USB, SA 50USB • pri sledovaní TV sa odporúča pripojiť BT zariadenia s malým oneskorením, aby sa znížilo sklz synchronizácie obrazu a zvuku



BTA 215

BEZDRÔTOVÝ BT ZOSILŇOVAČ

• malý, zabudovateľný, možnosť skrytého umiestnenia • audio vstup: **stereo BT spojenie (v4.1)** • **stereo reproduktorový výstup**: skrutková radová svorka • hlasitosť a tón regulovateľný na zdroji signálu BT • 20 Hz - 20.000 Hz • **2 x 15 W / 4 Ohm** • 2 x 10 W / 8 Ohm • napájanie: 230 V~ / 50 Hz sieťový pripojovací kábel • rozmery: 155 x 36 x 54 mm



VIDEO



INR 5000/BK INTERNETOVÉ RÁDIO, 5IN1

- 5in1 **Stereo** Internetové rádio
- **Internetové svetové rádio**
- **DAB+/DAB** digitálne rádio
- **FM RDS** analógové rádio
- bezdrôtové **BT** spojenie
- **Media Center** sieťová hudobná knižnica
- 6,1 cm farebná TFT LCD obrazovka
- hodiny s regulovateľnou svietivosťou
- dva **budenia** / časovač zaspania
- zoznam rozhlasových staníc svetadiel a krajín
- **viac ako 23.000 rozhlasových staníc**
- zoznam obľúbených staníc
- ovládanie pomocou počítača alebo mobilného zariadenia
- prípojka pre slúchadlá
- AUX vstup (mobilné, multimediálne zariadenie, počítač...)
- LINE OUT výstup (aktívny reprobox, zosilňovač...)
- IN pripojenie s káblom alebo bez
- LAN Ethernet RJ45
- **WiFi** spojenie 802.11b/g/n
- UPnP/DLNA kompatibilita
- 2 x 5W bas-reflex HiFi zvuk
- EQ, 3D a individuálne nastavenie EQ
- diaľkový ovládač je príslušenstvom, 2 x AAA (1,5 V) batéria, nie je príslušenstvom
- sieťový adaptér (9V--- / 2A) je príslušenstvom
- rozmery: 295 x 120 x 160 mm



INR 3000 INTERNETOVÉ RÁDIO, 4IN1

- 4in1 prenosný multimediálny prehrávač
- **internetové svetové rádio**
- **FM RDS analógové rádio**
- **bezdrôtové BT** spojenie
- **Media Center** sieťová hudobná knižnica
- 6,1 cm farebná TFT LCD obrazovka
- časovač zaspania
- EQ štýly, 3D a individuálne EQ nastavenie
- zoznam rozhlasových staníc svetadiel a krajín
- **viac ako 23.000 rozhlasových staníc**
- zoznam obľúbených staníc
- ovládanie pomocou počítača alebo mobilného zariadenia
- možnosť pridať programy aj manuálne
- **prípojka pre stereo slúchadlá**
- prepojitelné s aktívnym reproboxom, zosilňovačom
- bezdrôtové IN pripojenie
- WiFi spojenie 802.11b/g/n (2.4)
- UPnP/DLNA kompatibilita
- **2 W reproduktor s hudobným ozvučením**
- **integrovateľný akumulátor**
- predpokladaný čas nabíjania/prevádzky: 3,5 h/11 h
- príslušenstvo: USB-C nabíjací kábel, ~1,0 m
- rozmery: 160 x 93 x 40 mm



RRT 11B RETRO KAZETOVÝ RÁDIOPRIJÍMAČ A MULTIMEDIÁLNY PREHRÁVAČ

- **11 pásmový svetový AM-FM-SW prijímač** • dvojitý otočný gombík na jemné ladenie • **funkcia kazetového nahrávania a auto-stop** • integrovaný **mikrofón**
- MP3/WMA prehrávanie z USB/SD • **digitalizácia starých analógových nahrávok**
- **nahrávanie na kazetu alebo na USB/SD nosič z všetkých dostupných zdrojov signálu** • v oboch prípadoch môžete nahrávať aj zvuk z mikrofónu alebo rádia
- **digitalizácia starých magnetofónových kaziet do formátu MP3** na USB alebo SD nosič
- pripojovacia zásuvka pre slúchadlá: Ø3,5 mm • napájanie: **sieťový kábel je príslušenstvom**, 4 x 1,5 V (D/LR20) batéria, nie je príslušenstvom, externý 6 V--- adaptér, nie je príslušenstvom
- rozmery: 280 x 170 x 100 mm



RRT 12B GRAMOFÓN A MULTIMEDIÁLNY PREHRÁVAČ

- BT + FM + MP3/WMA + PHONO + AUX • **bezdrôtové BT** spojenie • počúvanie hudby z mobilného telefónu, počítača
- **MP3/WMA prehrávanie z USB/microSD** • **FM rádio s automatickým vyhľadávaním a uložením rozhlasových staníc**
- archivácia, digitalizácia starých analógových nahrávok
- **WAV nahrávanie na USB/microSD** (platňa, FM, AUX IN: napr. kazeta, VHS, DVD)
- kábelový audio AUX vstup (Ø3,5 mm)
- poloautomatický gramofón, 33/45/78 otáčok
- **zdvíhacia páčka a vypniteľná AUTO-STOP funkcia**
- stereo keramická prenoska, rubínová ihla
- 6 nastavení EQ
- **klasický drevený kryt s 2 reproduktormi a integrovaným zosilňovačom**
- 2 x RCA výstup pre externý zosilňovač alebo aktívny reprobox
- príslušenstvo: **1+2 x náhradná ihla**, adaptér
- napájanie: USB adaptér s odstrániteľným napájacím káblom (~1,6 m)
- rozmery: 420 x 120 x 390 mm



RRT 3B

RETRO PRENOSNÉ RÁDIO A MULTIMEDIÁLNY PREHRÁVAČ

- **4in1: BT + MP3 + AUX + RÁDIO** • bezdrôtové BT spojenie • prehrávanie hudby z mobilného telefónu, počítača • MP3 prehrávanie z USB/SD/microSD zdroja • káblový audio vstup (AUX IN) • **3 pásmové AM•FM•SW rádio** • indikátor hlasitosti 2 x 5 LED • zvukové hlásenie pri zmene funkcie • klasická drevená skrinka s držiadlom • nabíjací / prevádzkový čas: ~ 8 / **12 h** • viacnásobné napájanie: vstavaný akumulátor, 4 x 1,5 V (D/LR20) batéria, nie je príslušenstvom, externý 6 V \rightarrow adaptér alebo akumulátor, nie je prísluš., **priložený napájací kábel pre nabíjanie**
- rozmery: 270 x 200 x 130 mm



RRT 4B

RETRO RÁDIOPRIJÍMAČ A MULTIMEDIÁLNY PREHRÁVAČ

- **4in1: BT + MP3 + AUX + RÁDIO** • bezdrôtové BT spojenie • stereo počúvanie hudby z mobilného telefónu, počítača • ovládanie prehrávača hudby mobilného telefónu • MP3 prehrávanie z USB/microSD • **4 pásmový AM-FM-SW1-SW2 rádioprijímač** • **EQ regulátor** • káblový stereo audio vstup (AUX IN) • pripojovacia zásuvka slúchadiel (3,5 mm) • klasický drevený reprobox s 2 reproduktormi • diaľkový ovládač pre multimediálne funkcie (s 1 x 3 V (CR2025) gombíkovou batériou) • čas nabíjania / prevádzky: ~8 h / **16 h** • viacnásobné napájanie: **sieťový kábel pre nabíjanie je príslušenstvom**, integrovaný akumulátor, 6 x D/LR20 (1,5 V) batéria, nie je príslušenstvom, externý 9...12 V \rightarrow adaptér alebo akumulátor, nie je prísluš.
- rozmery: 320 x 210 x 150 mm



RRT 6B

RETRO RÁDIOPRIJÍMAČ A MULTIMEDIÁLNY PREHRÁVAČ

- **HiFi STEREO** prehrávanie hudby, 2 x 5 Watt • **6in1: BT + RÁDIO + USB + microSD + AUX + ozvučenie telefónu** • stereo bezdrôtové BT spojenie • počúvanie hudby z mobilného zariadenia, počítača • **mikrofon pre telefonický hovor** • dvojpásmové; **AM - FM rádio** • stereo prehrávanie hudby z USB/microSD zdroja • SoftTouch kryt a retro tkanivo • AUX IN káblový audio vstup: Ø3,5 mm • stereo **slúchadlová pripojovacia zásuvka**: Ø3,5 mm • pravdepodobný nabíjací / prevádzkový čas: ~5 / ~22 h • **integrovaný akumulátor** • USB-microUSB nabíjací kábel a 3,5 mm audio kábel je príslušenstvom • rozmery: 227 x 133 x 102 mm



RRT 2B

RETRO RÁDIOPRIJÍMAČ A MULTIMEDIÁLNY PREHRÁVAČ

- **4in1: BT + MP3 + AUX + RÁDIO** • bezdrôtové BT spojenie • počúvanie hudby z mobilného telefónu, počítača • ovládanie prehrávača hudby mobilného telefónu • MP3 prehrávanie z USB/microSD • **3 pásmový AM-FM-SW rádio** • káblový audio vstup (AUX IN) • **mimoriadne dlhý čas prevádzky: až 20 hodín s jedným nabitím** • čas nabíjania / prevádzky: 10 h / 20 h • priebežná prevádzka z elektrickej siete a akumulátora • **prevádzkový čas môžete zvýšiť** pomocou ďalšieho akumulátora (18650) a batérií (LR20) • viacnásobné napájanie: **príslušenstvom je sieťový kábel** pre nabíjanie, integrovaný akumulátor, 3 x 1,5 V (D / LR20) batéria, nie je príslušenstvom, možnosť vložiť akumulátor typu 18650, nie je príslušenstvom, externý 5V \rightarrow miniUSB adaptér (opcia) • rozmery: 260 x 180 x 120 mm



RPH 2

MULTIFUNKČNÉ SOLÁRNE RÁDIO

- **nie sú potrebné žiadne batérie** • hybridné nabíjanie: so solárnou batériou, ručnou pákou alebo USB káblom • skutočné núdzové rádio „konca sveta“: môžete počúvať správy, svietiť a nabíjať • **3-pásmové, AM-FM-WB rádio** • **reflektor** so studeným bielym svetlom • **svietidlo na čítanie** s teplým bielym svetlom • **USB nabíjací výstup pre mobilné zariadenie** • bezdrôtové **pripojenie BT** • **prehrávanie hudby** z USB/microSD zdroja • možno pripojiť slúchadlá (opcia) • pripojovacia zásuvka pre slúchadlá: Ø3,5 mm • SOS **poplašná siréna** v prípade núdze • **reproduktor s vysokou kvalitou** • LED kontrolka nabíjania a indikácia úrovne nabitia • zabudovaný akumulátor: ~4.000 mAh
- predpokladaný čas nabíjania/**prevádzky**: ~3 h USB / ~40 h • príslušenstvo: USB-C nabíjací kábel • sieťová nabíjačka: SA 24USB, opcia
- rozmery: 160 x 80 x 66 mm



RPH 1

SOLÁRNE RÁDIO A MULTIMEDIÁLNY PREHRÁVAČ

- **nie sú potrebné žiadne batérie** • hybridné nabíjanie: so solárnou batériou alebo USB káblom • vymeniteľný 18650 akumulátor • **3-pásmové, AM-FM-SW rádio** • bezdrôtové **pripojenie BT TWS** • **prehrávanie hudby z USB/microSD zdroja** • možno pripojiť slúchadlá (opcia) • pripojovacia zásuvka pre slúchadlá: Ø3,5 mm • **LED kontrolka nabíjania** • predpokladaný čas nabíjania/prevádzky: ~2,5 h / ~11 h
- príslušenstvo: USB nabíjací kábel, remienok na zápästie • sieťová nabíjačka: SA 24USB, opcia • rozmery: 140 x 77 x 50 mm



RPR 7B

PRENOSNÉ RÁDIO, AC/DC

• **4in1: BT + USB + microSD + RÁDIO** • bezdrôtové BT spojenie • počúvanie hudby z mobilného telefónu, počítača • ovládanie prehrávača hudby mobilného telefónu • MP3/WAV/WMA prehrávanie z USB/microSD nosiča • **4 pásmové** AM-FM-SW1-SW2 rádioprijímač • pripojovacia zásuvka slúchadiel: Ø3,5 mm • dlhá doba prevádzky; **jedným nabitím až 18 h** • čas nabíjania / prevádzky: ~8 / ~18 h • 3 spôsoby napájania: sieťové, akumulátorové a batériové • **príslušenstvom je sieťový kábel** pre nabíjanie a integrovaný akumulátor, 2x D/LR20 (1,5V) batéria (nie je prísluš.) • rozmery: 225 x 130 x 70 mm



RPR 3LCD

LCD PRENOSNÉ RÁDIO, AC / DC

• **AM-FM-SW digitálny svetový rádioprijímač** • zvýšená citlivosť • **pamäť pre 60 rozhlasových staníc** • rýchle tlačidlá pre obľúbené stanice • **stereo zvuk so slúchadlami** (opcia) • modré podsvietenie s LCD hodinami • **časovač režimu spánku** (10-90 minút) • **budenie** rádiom alebo zvukom bip-bip • opakované budenie (5 minút) • zamknutie tlačidiel • užívateľsky priateľské ovládanie • pripojovacia zásuvka slúchadiel: Ø3,5 mm • napájanie: **sieťový kábel je príslušenstvom**, 3 x 1,5 V (D) batéria, nie je príslušenstvom • rozmery: 235 x 120 x 50 mm



RPR 8

PRENOSNÉ RÁDIO AC/DC

• **3-pásmové, AM-FM-SW** rádio • citlivý príjem • **vysoká hlasitosť**, jednoduché ovládanie • kompaktné, masívne, prenosné prevedenie • **prevádzka zo siete alebo batérie** • možno pripojiť slúchadlá (opcia) • pripojovacia zásuvka pre slúchadlá: Ø3,5 mm • napájanie: sieťový kábel (je príslušenstvom) alebo 2x D/LR20 batéria (nie je príslušenstvom) alebo 5 V= externé napájanie (nie je príslušenstvom) • rozmery: 210 x 115/153 x 70 mm



RPR4LCD

PRENOSNÉ RÁDIO S BUDÍKOM

• **AM-FM rádio** s automatickým ladením • **2x40 programových miest** • skratky na obľúbené stanice • **stereo zvuk so slúchadlami** (nie sú príslušenstvom) • 3,5 mm konektor pre slúchadlá • veľký displej hodín • automatický **časovač vypnutia** • **budenie** so zvukom bip-bip • opakované budíka (režim odloženia) • automatické podsvietenie displeja • detský zámok - **záмок tlačidiel** • **napájanie batériami** (4xAA batéria, nie je príslušenstvom) • **USB-C napájanie** (kábel a adaptér nie sú príslušenstvom) • odporúčaný adaptér/pripojovací kábel: SA 24USB, SA 50USB, USB C 1 • rozmery: 184 x 113 x 58 mm

NEW!



RPC5

PRENOSNÉ RÁDIO

• 2-pásmové **AM-FM rádio** • **LED kontrolka presného naladenia** • **zvýraznený ladiaci gombík** • vysokocitlivý príjem • konektor pre slúchadlá: Ø3,5 mm • remienok na zápästie • napájanie: 2 x AA (1,5 V) batéria (nie je príslušenstvom) • rozmery: 120 x 68 x 30 mm

NEW!



RPC 4

PRENOSNÉ RÁDIO

• 2-pásmové **AM-FM rádio** • **LED kontrolka presného naladenia stanice** • **citlivý príjem** • Ø3,5 mm zásuvka pre slúchadlá • napájanie: 2 x 1,5 V (AA) batéria, nie je príslušenstvom • rozmery: 69 x 118 x 30 mm



MPA SERIES MULTIMEDIÁLNY MIXÁŽNY ZOSILŇOVAČ

NA PREVÁDZKU KLASICKÝCH (4-16 Ohm) A 100 V (70-100-110-120 V) ZVUKOVÝCH SYSTÉMOV SÚČASNE

• 6 kanálový mixážny pult • zabudovaná multimediálna jednotka • bezdrôtové **BT spojenie** • počúvanie hudby z mobilného zariadenia, počítača • **FM rádio** a uloženie staníc do pamäte • **MP3/WMA prehrávanie** z USB/SD zdroja • opakovanie skladby, prehrávanie v náhodnom poradí • grafická škála rádia, kontrolka prebudenia a zoznam prehrávania na LCD displeji • upozorňujúci zvukový signál stlačením tlačidla • automatická **regulácia hlasitosti hudby počas hovoru** • dvojitý regulátor hlasitosti s obmedzovaním úrovne • **regulácia vysokých a nízkych tónov** • výstup pre ďalší zosilňovač alebo prístroj na nahrávanie zvuku • vstupy: USB, SD, 2 x MIC (6,3 mm), 3 x L+R (2 x RCA), FM ANT • výstupy: L+R (2 x RCA, mono) • 6 kanálový mixážny pult a 240 W zosilňovač • napájanie: 230 V~ / 50 Hz sieťový kábel

MPA 240BT

NA PREVÁDZKU SÚČASNE 25-30 KUSOV "100 VOLTOVÝCH"
REPRODUKTOROV

240 WATT, rozmery: 480 x 95 x 380 mm / 8,7 kg



MPA 120BT

NA PREVÁDZKU SÚČASNE 12-15 KUSOV "100 VOLTOVÝCH"
REPRODUKTOROV

120 WATT, rozmery: 480 x 98 x 355 mm / 6,8 kg



BXB 100/8

2-PÁSMOVÝ REPRODUKTOR

• **Zin1**: pre klasické a profesionálne systémy • pripojiteľný k prístrojom s 4-8 Ohm výstupom • pripojiteľný k 70/100/110 V-zvukovým systémom • **nastaviteľná hlasitosť**: 10 W - 20 W - 40 W • **2-pásmový bass-reflex Hi-Fi reprobox** • **hodvábny kalotový výškový reproduktor** • zosilnený ABS plast, kovová mriežka • používanie v stojacej aj ležiacej polohe • možnosť montáže na stenu a strop • možnosť nakloniť a otáčať dokola • skrutková káblová prípojka • zaťažiteľnosť: **60 W / 8 Ohm, 40 W / 100 V~** • rozmery / hmotnosť: 200 x 285 x 190 mm / 2,9 kg



WAS 2

NÁSTENNÝ REPRODUKTOR

• **so zabudovaným 110 V transformátorom** • max. zaťažiteľnosť: **10 W** • frekvenčný prenos: 50 - 18.000 Hz • **reproduktor: Ø165 mm** • impedancia: 8 Ohm • rozmery: 275 x 200 x 110 mm



CES 165

2-PÁSMOVÝ STROPNÝ REPRODUKTOR

• **so zabudovaným 110 V transformátorom** • **dvojcestný systém**: hĺbkový a výškový reproduktor • 3 spôsoby zapojenia podľa úrovne hlasitosti: **2,5 W - 5 W - 10 W** • max. zaťažiteľnosť: **10 W** • frekvenčný prenos: 80-20.000 Hz • reproduktory: Ø165 mm + Ø25 mm • impedancia: 8 Ohm • rozmery na zabudovanie: Ø206 x 70 mm



CES 3

STROPNÝ REPRODUKTOR

• **so zabudovaným 110 V transformátorom** • max. zaťažiteľnosť: **10 W** • frekvenčný prenos: 50 - 18.000 Hz • reproduktor: Ø165 mm • impedancia: 8 Ohm • rozmery na zabudovanie: Ø190 x 85 mm



SBX 1010/BK KEVLAR STREDOBASOVÝ REPRODUKTOR 50 W

- P_m/P_n: **50/35 W**
- f: 55 - 8.000 Hz
- SPL_{1W/1m}: 82 dB
- zvuková cievka: 0,75", 2 vrstvy
- teleso cievky: ALU
- hmotnosť magnetu: 10 Oz

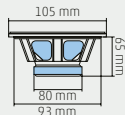

SBX 1320/BK KEVLAR STREDOBASOVÝ REPRODUKTOR 60 W

- P_m/P_n: **60/40 W**
- f: 50 - 7.000 Hz
- SPL_{1W/1m}: 85 dB
- zvuková cievka: 1", 4 vrstvy
- teleso cievky: ALU
- hmotnosť magnetu: 20 Oz

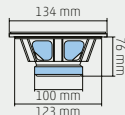

SBX 1620/BK KEVLAR BASOVÝ REPRODUKTOR 80 W

- P_m/P_n: **80/50 W**
- f: 45 - 7.000 Hz
- SPL_{1W/1m}: 87 dB
- zvuková cievka: 1", 4 vrstvy
- teleso cievky: ALU
- hmotnosť magnetu: 20 Oz

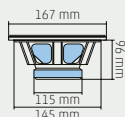

SBX 2030/BK KEVLAR BASOVÝ REPRODUKTOR 120 W

- P_m/P_n: **120/80 W**
- f: 35 - 3.000 Hz
- SPL_{1W/1m}: 88 dB
- zvuková cievka: 1,5", 4 vrstvy
- teleso cievky: ALU
- hmotnosť magnetu: 30 Oz

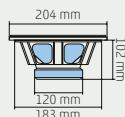

SBX 2530/BK KEVLAR BASOVÝ REPRODUKTOR 150 W

- P_m/P_n: **150/100 W**
- f: 30 - 2.500 Hz
- SPL_{1W/1m}: 90 dB
- zvuková cievka: 1,5", 4 vrstvy
- teleso cievky: ALU
- hmotnosť magnetu: 30 Oz

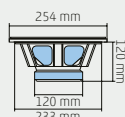

	SBX 1010/BK	SBX 1320/BK	SBX 1620/BK	SBX 2030/BK	SBX 2530/BK
menovitý priemer	100 mm	130 mm	165 mm	200 mm	250 mm
materiál kónusu	kevlar	kevlar	kevlar	kevlar	kevlar
zaťažiteľnosť	50 / 35 W	60 / 40 W	80 / 50 W	120 / 80 W	150 / 100 W
impedancia	8 Ohm	8 Ohm	8 Ohm	8 Ohm	8 Ohm
frekvenčný prenos	55 - 8000 Hz	50 - 7000 Hz	45 - 7000 Hz	35 - 3000 Hz	30 - 2500 Hz
citlivosť	82 dB	85 dB	87 dB	88 dB	90 dB
zvuková cievka	∅0,75", 2 vrstvový	∅1", 4 vrstvový	∅1", 4 vrstvový	∅1,5", 4 vrstvový	∅1,5", 4 vrstvový
teleso cievky	hliník	hliník	hliník	hliník	hliník
okraj	gumový	gumový	gumový	gumový	gumový
kôš	oceľ	oceľ	oceľ	oceľ	oceľ
magnet	10 Oz	20 Oz	20 Oz	30 Oz	30 Oz
montážne rozmery	∅93 mm	∅123 mm	∅145 mm	∅183 mm	∅233 mm
montážna hĺbka	65 mm	76 mm	96 mm	102 mm	120 mm

SBV 2020/4

BASOVÝ REPRODUKTOR

80 W

Vhodný na opravu VIDEOTON reproboxov!

- P_m/P_n: **80/50 W**
- f: 45 - 5.000 Hz
- SPL_{1W/1m}: 86 dB
- zvuková cievka: 1", 2 vrstvy
- teleso cievky: ALU
- hmotnosť magnetu: 20 Oz

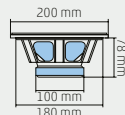

SBV 2020

BASOVÝ REPRODUKTOR

80 W

Vhodný na opravu VIDEOTON reproboxov!

- P_m/P_n: **80/50 W**
- f: 45 - 5.000 Hz
- SPL_{1W/1m}: 85 dB
- zvuková cievka: 1", 2 vrstvy
- teleso cievky: ALU
- hmotnosť magnetu: 20 Oz

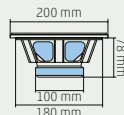

SPA 2030

BASOVÝ REPRODUKTOR

150 W

- P_m/P_n: **150/100 W**
- f: 50 - 5.000 Hz
- SPL_{1W/1m}: 89 dB
- zvuková cievka: 1,5", 2 vrstvy
- teleso cievky: ALU
- hmotnosť magnetu: 30 Oz

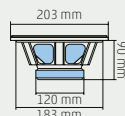

SPA 2530

BASOVÝ REPRODUKTOR

200 W

- P_m/P_n: **200/140 W**
- f: 45 - 5.000 Hz
- SPL_{1W/1m}: 90 dB
- zvuková cievka: 1,5", 2 vrstvy
- teleso cievky: ALU
- hmotnosť magnetu: 30 Oz

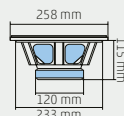

SPA 3040

BASOVÝ REPRODUKTOR

210 W

- P_m/P_n: **210/150 W**
- f: 40 - 3.500 Hz
- SPL_{1W/1m}: 90 dB
- zvuková cievka: 1,5", 2 vrstvy
- teleso cievky: ALU
- hmotnosť magnetu: 40 Oz

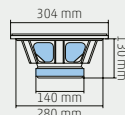

SPA 4050

BASOVÝ REPRODUKTOR

230 W

- P_m/P_n: **230/160 W**
- f: 30 - 3.000 Hz
- SPL_{1W/1m}: 93 dB
- zvuková cievka: 2", 2 vrstvy
- teleso cievky: ALU
- hmotnosť magnetu: 50 Oz

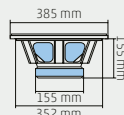

	SBV 2020/4 a 2020	SPA 2030	SPA 2530	SPA 3040	SPA 4050
menovitý priemer	200 mm	200 mm	250 mm	300 mm	400 mm
materiál kónusu	impr. papier	impr. papier	impr. papier	impr. papier	impr. papier
zaťažiteľnosť	80 / 50 W	150/100 W	200/140 W	210/150 W	230/160 W
impedancia	4 Ohm / 8 Ohm	8 Ohm	8 Ohm	8 Ohm	8 Ohm
frekvenčný prenos	45 - 5000 Hz	50-5000 Hz	45-5000 Hz	40-3500 Hz	30-3000 Hz
citlivosť	86 dB / 85 dB	89 dB	90 dB	90 dB	93 dB
zvuková cievka	∅1", 2 vrstvový	1,5", 2 vrstvový	1,5", 2 vrstvový	1,5", 2 vrstvový	2", 2 vrstvový
teleso cievky	hliník	hliník	hliník	hliník	hliník
okraj	guma	textilný	textilný	textilný	textilný
kôš	ocel'	ocel'	ocel'	ocel'	ocel'
magnet	20 Oz	30 Oz	30 Oz	40 Oz	50 Oz
montážne rozmery	∅180 mm	∅183 mm	∅233 mm	∅280 mm	∅352 mm
montážna hĺbka	78 mm	90 mm	115 mm	130 mm	155 mm

SKN 10

40 W

STREDOBASOVÝ REPRODUKTOR

- profesionálny, **uzavretý kôš**
- nežiada hermeticky uzavretý vzdušný priestor z reproboxu
- **vystužený, impregnovaný kónus**
- P_m/P_n : 40/30 W
- f: 500-8.500 Hz
- $SPL_{1W/1m}$: 84 dB



SKN 13

50 W

STREDOBASOVÝ REPRODUKTOR

- profesionálny, **uzavretý kôš**
- nežiada hermeticky uzavretý vzdušný priestor z reproboxu
- **vystužený, impregnovaný kónus**
- P_m/P_n : 50/40 W
- f: 400-7.000 Hz
- $SPL_{1W/1m}$: 86 dB



SKN 16

60 W

STREDOBASOVÝ REPRODUKTOR

- profesionálny, **uzavretý kôš**
- nežiada hermeticky uzavretý vzdušný priestor z reproboxu
- **vystužený, impregnovaný kónus**
- P_m/P_n : 60/40 W
- f: 300-6.000 Hz
- $SPL_{1W/1m}$: 88 dB



DPH 1417

ORCHESTROVÝ VÝŠKOVÝ REPRODUKTOR

- odolný textilný bakelitový kalotový reproduktor
- je potrebný k nemu výhybka
- 160 x 142 mm
- Z: 8 Ohm
- P_m/P_n : **150/80 W**
- f: 2.000 - 18.000 Hz
- $SPL_{1W/1m}$: 96 dB
- zvuková cievka: 1,5"
- **membrána: textilný bakelit**
- hmotnosť magnetu: 20 Oz



DP 11

ORCHESTROVÝ VÝŠKOVÝ REPRODUKTOR

- odolný textilný bakelitový kalotový reproduktor
- je potrebný k nemu výhybka
- 86 x 86 mm
- Z: 8 Ohm
- P_m/P_n : **120/60 W**
- f: 2.000 - 18.000 Hz
- $SPL_{1W/1m}$: 93 dB
- zvuková cievka: 1,0"
- **membrána: textilný bakelit**
- hmotnosť magnetu: 10 Oz



DTF 12

KALOTOVÝ REPRODUKTOR, HIFI

- Ø103 mm / 8 Ohm
- ferrofluid tlmenie
- P_m/P_n : **100/50 W**
- f: 2.000 - 21.000 Hz
- $SPL_{1W/1m}$: 91 dB
- zvuková cievka: 1", 2 vrstvy
- **membrána: hodváb**
- hmotnosť magnetu: 8,0 Oz



DT 21

KALOTOVÝ REPRODUKTOR

- Ø74 mm / 8 Ohm
- P_m/P_n : **40/20 W**
- f: 3.000 - 21.000 Hz
- $SPL_{1W/1m}$: 91 dB
- zvuková cievka: 0,5"
- **membrána: mylar**
- hmotnosť magnetu: 2 x 0,6 Oz



	SKN 10	SKN 13	SKN 16	DPH 1417	DP 11	DTF 12	DT 21
menovitý priemer	110 mm	136 mm	170 mm	160 x 142 mm	86 x 86 mm	103 mm	74 mm
materiál kónusu	vystužený, impr. papier	vystužený, impr. papier	vystužený, impr. papier	textilný bakelit	textilný bakelit	hodváb	mylar
zaťažiteľnosť	40/30 W	50/40 W	60/40 W	150/80 W	120/60 W	100/50 W	40/20 W
impedancia	8 Ohm	8 Ohm	8 Ohm	8 Ohm	8 Ohm	8 Ohm	8 Ohm
frekvenčný prenos	500 - 8500 Hz	400 - 7000 Hz	300 - 6000 Hz	2000 - 18000 Hz	2000 - 18000 Hz	2000 - 21000 Hz	3000 - 21000 Hz
citlivosť	84 dB	86 dB	88 dB	96 dB	93 dB	91 dB	91 dB
zvuková cievka	2 vrstvový	2 vrstvový	2 vrstvový	1,5"	1,0"	1", 2 vrstvový	0,5"
teleso cievky	hliník	hliník	hliník	-	-	-	-
okraj	penový	penový	penový	-	-	-	-
kôš	uzavretý, oceľ	uzavretý, oceľ	uzavretý, oceľ	-	-	-	-
magnet	12 x Ø60 mm	10 x Ø70 mm	15 x Ø80 mm	20 Oz	10 Oz	8 Oz	2 x 0,6 Oz
montážne rozmery	Ø100 mm	Ø136 mm	Ø170 mm	Ø115 mm	Ø70 mm	Ø84 mm	Ø 50 mm
montážna hĺbka	38 mm	40 mm	60 mm	140 mm	80 mm	30 mm	14 mm

KHS 120

PIEZO VÝŠKOVÝ REPRODUKTOR

- 263 x 100 mm • P_m (4 Ω): **300 W** • P_m (8 Ω): **150 W**
- f: 2.000 – 20.000 Hz • $SPL_{1W/1m}$: 92 dB
- impedancia: > 1000 Ohm • max. napätie: 35 V~



KHS 110

PIEZO VÝŠKOVÝ REPRODUKTOR

- 187 x 87 mm • P_m (4 Ω): **300 W** • P_m (8 Ω): **150 W**
- f: 2.000 – 20.000 Hz • $SPL_{1W/1m}$: 90 dB
- impedancia: > 1000 Ohm • max. napätie: 35 V~



KHS 311M

PIEZO VÝŠKOVÝ REPRODUKTOR

- 110 x 110 mm • P_m (4 Ω): **300 W** • P_m (8 Ω): **150 W**
- f: 2.000 – 20.000 Hz • $SPL_{1W/1m}$: 93 dB
- impedancia: > 1000 Ohm • max. napätie: 35 V~



KHS 105A

PIEZO VÝŠKOVÝ REPRODUKTOR

- 85 x 85 mm • P_m (4 Ω): **300 W** • P_m (8 Ω): **150 W**
- f: 2.000 – 20.000 Hz • $SPL_{1W/1m}$: 94 dB
- impedancia: > 1000 Ohm • max. napätie: 35 V~



KHS 106

PIEZO VÝŠKOVÝ REPRODUKTOR

- \varnothing 95 mm • P_m (4 Ω): **300 W** • P_m (8 Ω): **150 W**
- f: 2.000 – 20.000 Hz • $SPL_{1W/1m}$: 90 dB
- impedancia: > 1000 Ohm • max. napätie: 35 V~



KHS 107

PIEZO VÝŠKOVÝ REPRODUKTOR

- 64 x 64 mm • P_m (4 Ω): **300 W** • P_m (8 Ω): **150 W**
- f: 5.000 – 20.000 Hz • $SPL_{1W/1m}$: 104 dB
- impedancia: > 1000 Ohm • max. napätie: 35 V~



HV 328

VÝHYBKA, 3-PÁSMOVÁ

200 W

- max. zaťaženie: **200 W**
- deliaci kmitočet: **500 Hz/3.000 Hz**
- strmosť: 12 dB/oktáv
- prepínateľný výstup
vysoký: 0/-3 dB, stred: 0/-2 dB



HV 228

VÝHYBKA, 2-PÁSMOVÁ

200 W

- max. zaťaženie: **200 W**
- deliaci kmitočet: **3.000 Hz**
- strmosť: 12 dB/oktáv
- prepínateľný výstup
vysoký: 0/-3 dB



HVP 28

VÝHYBKA

600 W

- zaťažiteľnosť: max. **600 W**
- kmitočet skosenia: **2.800 Hz**
- strmosť, basový: 12 dB/oktáv
- strmosť, výškový: 18 dB/oktáv
- profesionálny,
na použitie
k ozvučovacej
technike
- 150 x 28 x 95 mm



HVS 14

VÝHYBKA K 4/0 OHM BASOVÉMU REPRODUKTORU

300 W

- zaťažiteľnosť: max. **300 W**
- kmitočet skosenia:
4 Ω - 120 Hz, 8 Ω - 160 Hz
- strmosť: 12 dB/oktáv
- k subbasovým reproduktorom

VHODNÁ K 4 I 8 OHMOVÝM
REPRODUKTOROM!





SPK 900

SPEAKON VIDLICA

- 4-pólová
- skrutkovateľná
- chránená



S 23

MIKROFÓNOVÁ VIDLICA

- 3-pólová
- voľná



S 24

MIKROFÓNOVÁ ZÁSUVKA

- 3-pólová
- voľná



SL 5

REPRODUKTOROVÁ VIDLICA

- 2-pólová
- pružinová
- skrutkovateľná
- chránená



SL 6MG

REPRODUKTOROVÁ PRÍPOJKA

- s dvoma pozlátenými banánikovými konektormi
- vonkajší rozmer: Ø105 mm



SL 5ER

REPRODUKTOROVÁ PRÍPOJKA

- 2-pólová
- pružinová
- vonkajší rozmer: Ø75 mm



SL 2ER

REPRODUKTOROVÁ PRÍPOJKA

- 2-pólová
- pružinová
- vonkajší rozmer: 52 x 22 mm



KAH 303

BASREFLEXOVÁ TRUBKA

- s možnosťou nastavenia dĺžky
- Ø66 x 125 - 250 mm
- 2 ks / balenie



KAH 202

BASREFLEXOVÁ TRUBKA

- s možnosťou úpravy na mieru
- Ø45 x 100 mm
- 4 ks / balenie



HT 203

ZABUDOVATEĽNÝ DRŽIAK REPROBEDNÍ

- kovový
- 220 x 163 x 60 mm



HT 200

DRŽIAK REPROBEDNÍ

- kovový + gumený
- 250 mm



HT 402

CHRÁNIČE ROHOV

- plastové
- 54 x 54 x 81 mm



HT 401

CHRÁNIČE ROHOV

- plastové
- 37 x 37 x 55 mm



HT 400

CHRÁNIČE ROHOV

- plastové
- 40 x 40 x 40 mm



HT 3123

GUMENÝ PODSTAVEC K REPROBEDNIAM

- Ø37 x 16 mm
- Ø5 mm možnosť prichytenia skrutkou
- tvrdá, masívna guma
- zabudovaná kovová podložka
- 4 ks / balenie



HT 304

DRŽIAK NA MRIEŽKU

- k reproduktorovým mriežkam typu G
- pre reproduktory montované zozadu
- 8 ks / balenie

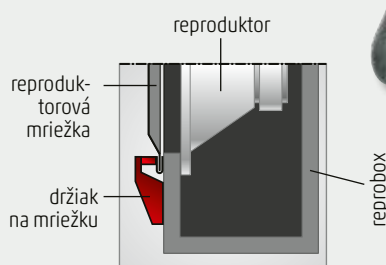

HT 305

DRŽIAK NA MRIEŽKU

- k reproduktorovým mriežkam typu G
- pre reproduktory montované spredu
- 8 ks / balenie

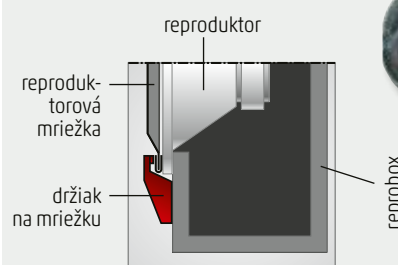

SG SERIES

GUMOVÝ ZÁVES



typ	vonkajší (Ø)	vnútorný (Ø)	reproduktor (Ø)	vlastnosť
SG 13	130 mm	85 mm	130 mm	Na výmenu zastaralých, roztrhnutých závesov. Na obnovenie a opravu starých reproduktorov. Ku každému typu reproduktoru Ø130, Ø165, Ø200, Ø250, Ø300 mm aj k VIDEOTON.
SG 16	165 mm	110 mm	165 mm	
SG 20	200 mm	140 mm	200 mm	
SG 25	250 mm	175 mm	250 mm	
SG 30	300 mm	225 mm	300 mm	

HT5050B

NEW!

PANEL TLMIACI ZVUK

- **profesionálny panel na tlenie zvuku** s vysokou hustotou
- dá sa rýchlo pripíchnuť pomocou **samolepiacej** zadnej strany
- upokojujúca, pozoruhodná a módna dekorácia na stenu
- **znižuje hluk a ozvenu**
- ideálne pre domáce a nahrávacie štúdiá
- pre zníženie hluku napr. hudobnej miestnosti, chladničky, solárneho inventora, motorizovaných zariadení, garáže, dielne
- **ľahko strihateľná, ohňovzdorná** PU pena (20 kg/m³)
- žiadny chemický zápach
- rozmery: 4 ks ~50 x 50 x 5 cm
- **~1 m²/balenie**



HT 2340

TLMIACI MOLITAN

- **ideálny ku kvalitnému reproduktoru HIGH-END**
- zabezpečuje čisté basové a stredobasové ozvučenie
- **dá sa ľahko rozmerovo prispôbiť**
- na použité v reproboxe alebo na stene
- stabilná konštrukcia
- tmavosivý
- hrúbka: 3 cm, 30 x 60 cm

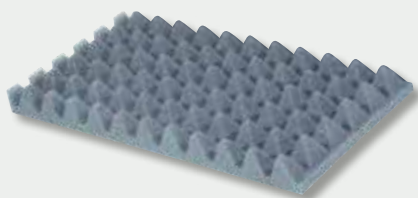

HT 70/BK

POŤAH NA REPROBEDNE

- **ľahké rezanie a lepenie**
- k reproduktorom vystaveným povrchovým poškodeniam
- čierna
- 70 x 140 cm



KL 2,5 SILVER REPRODUKTOROVÝ KÁBEL PRÉMIUM

- High-End HiFi kvalita
- strieborný povlak pre lepší zvuk
- čistá, bezkyslíková meď
- lepšší frekvenčný prenos a kontakt
- silnejšie stredové a vysoké zvuky
- neoxiduje
- 25 m / kotúč
- 2 x 2,5 mm²
- 2C x (2 x 51 x 0,25 mm)
- 7,6 x 3,8 mm

PREMIUM QUALITY



KLS, KL



KL séria - Ø0,15 mm základná žila
medený hliník

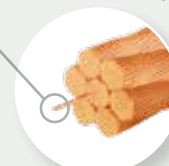

KL séria - Ø0,10 mm základná žila
čistá meď bez kyslíka

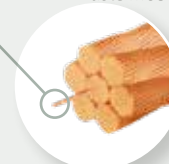

obr	typ	názov, vlastnosť	dĺžka
1	KLS 0,15	2 x 0,15 mm ² červeno-čierny reprovkabel, 2C x (9 x 0,15 mm), šírka x výška: 3,6 x 1,8 mm, z 0,15 mm základnej žily	100 m/kotúč
1	KLS 0,35	2 x 0,35 mm ² červeno-čierny reprovkabel, 2C x (20 x 0,15 mm), šírka x výška: 4,4 x 2,2 mm, z 0,15 mm základnej žily	100 m/kotúč
1	KLS 0,5	2 x 0,5 mm ² červeno-čierny reprovkabel, 2C x (29 x 0,15 mm), šírka x výška: 5,0 x 2,5 mm, z 0,15 mm základnej žily	100 m/kotúč
1	KLS 0,75	2 x 0,75 mm ² červeno-čierny reprovkabel, 2C x (43 x 0,15 mm), šírka x výška: 5,0 x 2,5 mm, z 0,15 mm základnej žily	100 m/kotúč
1	KLS 1	2 x 1,0 mm ² červeno-čierny reprovkabel, 2C x (57 x 0,15 mm), šírka x výška: 6,0 x 3,0 mm, z 0,15 mm základnej žily	100 m/kotúč
1	KLS 1,5	2 x 1,5 mm ² červeno-čierny reprovkabel, 2C x (85 x 0,15 mm), šírka x výška: 7,0 x 3,5 mm, z 0,15 mm základnej žily	100 m/kotúč
2	KLS 0,5T	2 x 0,5 mm ² transparentný reprovkabel, 2C x (29 x 0,15 mm), šírka x výška: 5,0 x 2,5 mm, z 0,15 mm základnej žily	100 m/kotúč
2	KLS 0,75T	2 x 0,75 mm ² transparentný reprovkabel, 2C x (43 x 0,15 mm), šírka x výška: 5,0 x 2,5 mm, z 0,15 mm základnej žily	100 m/kotúč
2	KLS 1T	2 x 1,0 mm ² transparentný reprovkabel, 2C x (57 x 0,15 mm), šírka x výška: 6,0 x 3,0 mm, z 0,15 mm základnej žily	100 m/kotúč
2	KLS 1,5T	2 x 1,5 mm ² transparentný reprovkabel, 2C x (85 x 0,15 mm), šírka x výška: 7,0 x 3,5 mm, z 0,15 mm základnej žily	100 m/kotúč
2	KLS 2,5T	2 x 2,5 mm ² transparentný reprovkabel, 2C x (7 x 21 x 0,15 mm), šírka x výška: 9,0 x 4,5 mm, z 0,15 mm základnej žily	50 m/kotúč
2	KLS 4T	2 x 4,0 mm ² transparentný reprovkabel, 2C x (7 x 33 x 0,15 mm), šírka x výška: 8,8 x 4,4 mm, z 0,15 mm základnej žily	50 m/kotúč
2	KLS 6T	2 x 6,0 mm ² transparentný reprovkabel, 2C x (7 x 49 x 0,15 mm), šírka x výška: 12,0 x 6,0 mm, z 0,15 mm základnej žily	25 m/kotúč
3	KL 0,15	2 x 0,15 mm ² červeno-čierny reprovkabel, 2C x (19 x 0,10 mm), šírka x výška: 4,0 x 2,0 mm, z 0,1 mm základnej žily	100 m/kotúč
3	KL 0,35	2 x 0,35 mm ² červeno-čierny reprovkabel, 2C x (45 x 0,10 mm), šírka x výška: 4,4 x 2,2 mm, z 0,1 mm základnej žily	100 m/kotúč
3	KL 0,5	2 x 0,5 mm ² červeno-čierny reprovkabel, 2C x (64 x 0,10 mm), šírka x výška: 5,0 x 2,5 mm, z 0,1 mm základnej žily	100 m/kotúč
3	KL 0,75	2 x 0,75 mm ² červeno-čierny reprovkabel, 2C x (96 x 0,10 mm), šírka x výška: 4,6 x 2,3 mm, z 0,1 mm základnej žily	100 m/kotúč
3	KL 1	2 x 1,0 mm ² červeno-čierny reprovkabel, 2C x (127 x 0,10 mm), šírka x výška: 6,0 x 3,0 mm, z 0,1 mm základnej žily	100 m/kotúč
3	KL 1,5	2 x 1,5 mm ² červeno-čierny reprovkabel, 2C x (7 x 27 x 0,10 mm), šírka x výška: 7,0 x 3,5 mm, z 0,1 mm základnej žily	100 m/kotúč
4	KL 0,75T	2 x 0,75 mm ² transparentný reprovkabel, 2C x (96 x 0,10 mm), šírka x výška: 4,6 x 2,3 mm, z 0,1 mm základnej žily	100 m/kotúč
4	KL 1T	2 x 1,0 mm ² transparentný reprovkabel, 2C x (127 x 0,10 mm), šírka x výška: 6,0 x 3,0 mm, z 0,1 mm základnej žily	100 m/kotúč
4	KL 1,5T	2 x 1,5 mm ² transparentný reprovkabel, 2C x (7 x 27 x 0,10 mm), šírka x výška: 7,0 x 3,5 mm, z 0,1 mm základnej žily	100 m/kotúč
4	KL 2,5T	2 x 2,5 mm ² transparentný reprovkabel, 2C x (7 x 45 x 0,10 mm), šírka x výška: 7,6 x 3,8 mm, z 0,1 mm základnej žily	50 m/kotúč

MC 625/BK

MIKROFÓNOVÝ KÁBEL, 2-ŽILOVÝ

- 2 x 0,35 mm²
- 2C x (31 x 0,12 mm) / (28 x 0,12 mm) tienenie + papier
- vonkajší priemer: 6,2 mm
- okrúhly, čierny
- 50 m/kotúč

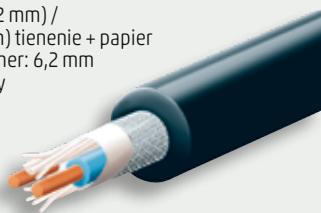

KN 6

TIENENÝ KÁBEL, 2-ŽILOVÝ

- 2 x 0,08 mm²
- 2C x (10 x 0,10 mm) / 2 x (28 x 0,12 mm)
- vonkajší priemer: 2,8 x 5,6 mm
- po žilách tienenie, ploché, čierne
- 100 m/kotúč



KN 4

TIENENÝ KÁBEL, 1-ŽILOVÝ

- 1 x 0,14 mm²
- 1C x (12 x 0,12 mm) / (28 x 0,12 mm)
- vonkajší priemer: 2,8 mm
- okrúhly, čierny
- 100 m/kotúč



Ozvučovací technika do auta

VB X1000

SMART AUTORÁDIO A CCAA MULTIMEDIA

4 x 45 W



iOS CARPLAY A ANDROID AUTO

iOS A ANDROID ZRKADLENIE OBRAZOVKY*

- 9,0" (23 cm) pohyblivý dotykový displej
- 1 x DIN rozmer
- prehrávanie rádia/hudby/foto/videa
- 30 úložných miest AM/FM RDS rádia
- pripojiteľné USB/microSD zdroje
- bezdrôtové BT spojenie
- telefonovanie bez dotyku mobilného telefónu
- zobrazenie telefónneho zoznamu a zoznamu volaní na displeji
- kamera na záznam jazdy
- cívacia kamera
- USB nabíjanie telefónu
- zabudovaný a štipcový externý mikrofón
- 16 pásmový grafický regulátor hlasitosti
- nastaviteľná farba podsvietenia tlačidiel
- možnosť zadného monitora pre cestujúcich
- diaľkové ovládanie z volantu
- 6 jazyčné menu (EN/HU/SK/RO/D/SRB)
- 4 x 45 W Hi-Fi výstup reproduktora
- 3,5 mm AUX stereo audio vstup
- 2+1xRCA zosilňovač+aktívny basový reproduktorový výstup
- 2+1x RCA video vstup a video výstup
- príslušenstvo: kamera na záznam jazdy a cívacia kamera, externý mikrofón, ISO prípojka

*pre telefón iPhone 6+ a Android 5+ s podporou Mirror Link, s prepojením pomocou USB dátového kábla; v prípade Androidu treba stiahnuť jednu aplikáciu



VBX910

SMART AUTORÁDIO A CCAA MULTIMEDIA

NEW!

4 x 45 W



iOS CARPLAY A ANDROID AUTO &

ZRKADLENIE OBRAZOVKY PRE iOS A ANDROID*

- 7,0" (18 cm) dotykový displej
- 2 x DIN rozmer
- prehrávanie rádia/hudby/foto/videa
- 30 úložných miest AM/FM RDS
- pripojiteľné USB/microSD zdroje
- bezdrôtové pripojenie BT
- telefonovanie bez dotyku mobilného telefónu
- zabudovaný a externý mikrofón
- 10 pásmový grafický regulátor hlasitosti
- meniteľné farebné podsvietenie tlačidiel
- jednoducho stmievateľný displej (napr. SA 143)
- nabíjanie telefónu cez USB
- 7 jazykové menu (EN/H/SK/RO/D/SRB/CN)
- 4 x 45 W Hi-Fi výstup reproduktora
- vstup pre cívaciu kameru (opcia: SA 143)
- možnosť zadných monitorov pre cestujúcich
- diaľkové ovládanie z volantu
- 3,5 mm + 2xRCA AUX stereo vstup
- zosilňovač a aktívny basový výstup
- video vstup a 2x video výstup
- príslušenstvo: diaľkový ovládač, externý mikrofón, príslušenstvo

*pre telefón iPhone 6+ a Android 5+ s podporou Mirror Link, s prepojením pomocou USB dátového kábla; v prípade Androidu treba stiahnuť jednu aplikáciu



VB 4000

AUTORÁDIO A MP3/WMA PREHRÁVAČ



4 x 45 W

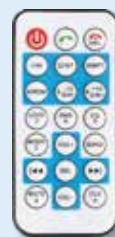

• BT / FM RDS / MP3 / WMA / USB / SD / AUX • **bezdrôtové BT spojenie** • **4 x 45 W výstupný výkon** • počúvanie hudby z mobilného telefónu • ovládanie prehrávača mobilného zariadenia • **2in1: integrovaný a štípcový externý mikrofón (1,8 m)** • telefonovanie bez dotyku mobilného telefónu • hlasitý odposluch telefónneho hovoru • zvonenie na autoreproduktoch • zobrazenie volajúceho telefónneho čísla na displeji • **v prípade prichádzajúceho hovoru rádio sa zapne a prepne na režim BT** • príjem / ukončenie hovoru / opätovné volanie • výborne čitateľný textový displej • **pamäť na 18 FM staníc, hodiny** • manuálne alebo automatické vyhľadávanie a uloženie staníc • príjem dopravných informácií • vyhľadávanie alternatívnych frekvencií • **zobrazenie MP3 „iD3 Tag“ textových informácií** • režimy prehrávania: ukážka, opakovanie, náhodné poradie • obsluha knižnic • nastavenie farby zvuku, loudness a EQ • **4 x 45 W Hi-Fi výstup reproduktora** • 3,5 mm AUX vstup pre prenosné zariadenia • 4 x RCA zásuvka pre zosilňovač, aktívny basový reproduktor • diaľkový ovládač (CR2025, 1 x 3V gombíková batéria, je príslušenstvom)

VB 2300

SMART AUTORÁDIO A MP3/WMA/FLAC/APE/WAV PREHRÁVAČ



4 x 45 W



• **funkcie rozšíriteľné inštalovanou aplikáciou*** • displej rádia zobrazený na telefóne • plnohodnotné rádio aj bez telefónu • **FM / BT / USB / microSD / AUX** • bezdrôtové BT spojenie • počúvanie hudby z mobilného telefónu • **telefonovanie bez dotknutia sa telefónu** • vyzváňací tón a tel. hovor cez autoreprodukto • **zobrazenie tel. čísla volajúceho na displeji** • odmietnutie / príjem / ukončenie tel. hovoru / volanie posledného čísla • výborne čitateľný biely, textový displej • pamäť na 18x FM staníc • manuálne alebo automatické vyhľadávanie a uloženie rozhlasových staníc • rôzne režimy prehrávania • obsluha knižnic, ID3Tag **textové informácie** • nastavenie farby zvuku, loudness a USER EQ • zobrazenie presného času stlačením tlačidla • **samosťatná USB zásuvka na nabíjanie** • 4 x 45 W Hi-Fi výstup reproduktora • 3,5 mm AUX vstup pre prenosné zariadenia • 4 x RCA zásuvka (pre zosilňovač alebo aktívny basový reproduktor) • diaľkový ovládač (CR2025, 3 V gombíková batéria, je príslušenstvom)

*pre Android 4.3 a iOS 8.0 alebo novšiu verziu telefónu s bezdrôtovým prepojením, po nainštalovaní jednej aplikácie v anglickom jazyku (dostupné služby môžu závisieť od telefónu, nastavení a regiónu)

VBT 1100/BL, RD

AUTORÁDIO A MP3/WMA PREHRÁVAČ



4 x 45 W



VBT 1100/BL

modrý LED displej a modré podsvietenie tlačidiel

VBT 1100/RD

červený LED displej a červené podsvietenie tlačidiel

• **BT / FM / MP3 / WMA / USB / SD / AUX** • bezdrôtové **BT spojenie** • počúvanie hudby z mobilného telefónu • ovládanie prehrávača mobilného zariadenia • **integrovaný, citlivý mikrofón** • telefonovanie bez dotyku mobilného telefónu • zvonenie a telefonický hovor na autoreproduktoch • zobrazenie volajúceho telefónneho čísla na displeji • **v prípade prichádzajúceho hovoru rádio sa zapne a prepne na režim BT** • príjem / ukončenie hovoru / opätovné volanie • **zobrazenie presného času** aj vo vypnutom stave • pamäť na 18 FM staníc, manuálne alebo automatické ladenie • režimy prehrávania: ukážka, opakovanie, náhodné poradie • obsluha, krokovanie knižnic • nastavenie vysokých a nízkych tónov, farby zvuku, loudness a EQ • **sklopný ochranný kryt na USB zásuvke** • **4 x 45 W Hi-Fi výstup reproduktora** • 3,5 mm AUX vstup pre prenosné zariadenia • 4 x RCA zásuvka pre zosilňovač, aktívny basový reproduktor • diaľkový ovládač (3 V (CR2025) gombíková batéria, je príslušenstvom)

BS 10/A

AKTÍVNY SUBWOOFER

200 W

Zabudovaný zosilňovač, regulovateľná výhybka

Subbasový reproduktor: • Ø250 mm, PP kónus • P_m/P_n : 200 / 150 W • Z: 4 Ohm
• masívny, uzavretý reproduktorový box • nízke nároky na priestor • rozmery: 340 x 310 x 280 mm

Zabudovaný zosilňovač: • 100 W výstupný výkon • regulovateľná výhybka: 35 - 200 Hz • frekvenčný prenos: 20-35 Hz / 20-200 Hz • nízko- a vysokoúrovňové vstupy • možnosť pripojiť ku každému autorádiu • za- a vypnutie na diaľkové ovládanie



BS 10

SUBWOOFER

150 W

• P_m/P_n : 150/100 W • reproduktor s priemerom 250 mm • Z: 4 Ohm • f: 35-3.500 Hz • PP membrána • dynamic-bass, uzavretá konštrukcia • štipcová prípojka • špeciálne tenké prevedenie • oblúkové rohy odolné vonkajším vplyvom • rozmery: 355 x 300 x 180 mm



SA 143

PARKOVACIA KAMERA

- jednoduchšie, rýchlejšie, bezpečnejšie parkovanie
- môže zachrániť život, znižuje nebezpečenstvo nehôd a vznik materiálových škôd
- môžete vidieť deti, zvieratá a aj menšie prekážky za autom
- univerzálne montovateľná, použiteľná vo väčšine vozidiel
- možnosť prepojiť s vhodným autorádiom alebo samostatným monitorom
- na obrazovke vhodného autorádia pri cúvaní sa automaticky objaví obrázok kamery
- farebný pomocný obrázok na obrazovke na podporu cúvania
- príslušenstvom je cca. 6 m video pripojovací kábel a napájací kábel
- Ø18 x 21 mm



	BS 10/A	BS 10
rozmery reproduktora	Ø250 mm	Ø250 mm
materiál kónusu	polypropylén	polypropylén
zaťažiteľnosť reproduktora	200 / 150 W	150 / 100 W
impedancia reproduktora	4 Ohm	4 Ohm
zabudovaný zosilňovač	✓	-
výkon na výstupe	100 W	-
regulovateľná výhybka	35 - 200 Hz	-
frekvenčný prenos	20-35 Hz / 20-200 Hz	35 - 3500 Hz
2-pásmový režim	-	-
nízkoúrovňový vstup	✓	-
vysokoúrovňový vstup	✓	✓
ovládateľný za- / vypínač	✓	-
ochranná mriežka	-	-
konštrukcia	uzavretý reprobox	uzavretý reprobox
rozmery	340 x 310 x 280 mm	355 x 300 x 180 mm

AHX 1620/BK

BASOVÝ REPRODUKTOR

60 W

- kevlar kónus, 4 Ohm
- P_m/P_n : 60/40 W
- f: 50 - 7.000 Hz
- SPL_{1W/1m}: 88 dB
- zvuková cievka: 1", 2 vrstvy
- teleso cievky: ALU
- hmotnosť magnetu: 20 Oz

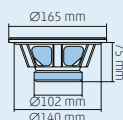

AHX 2030/BK

BASOVÝ REPRODUKTOR

120 W

- kevlar kónus, 4 Ohm
- P_m/P_n : 120/80 W
- f: 40 - 4.000 Hz
- SPL_{1W/1m}: 88 dB
- zvuková cievka: 1,5", 4 vrstvy
- teleso cievky: ALU
- hmotnosť magnetu: 30 Oz

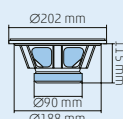



CX 404

PÁR 2-PÁSMOVÝCH AUTOREPRODUKTOROV

110 W

- stredobasy: Ø100 mm PP kónus
- výšky: Ø30 mm mylar kalotový reproduktor
- **hudobná zaťažiteľnosť: 110 W** (2 x 55 W max.)
- frekvenčný prenos: 55-20.000 Hz
- citlivosť: 88 dB
- impedancia: 4 Ohm

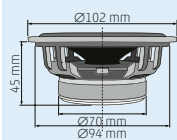

CX 504

PÁR 2-PÁSMOVÝCH AUTOREPRODUKTOROV

150 W

- stredobasy: Ø130 mm PP kónus
- výšky: Ø30 mm mylar kalotový reproduktor
- **hudobná zaťažiteľnosť: 150 W** (2 x 75 W max.)
- frekvenčný prenos: 50-20.000 Hz
- citlivosť: 89 dB
- impedancia: 4 Ohm

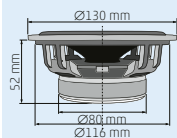

CX 604

PÁR 2-PÁSMOVÝCH AUTOREPRODUKTOROV

200 W

- stredobasy: Ø165 mm PP kónus
- výšky: Ø35 mm mylar kalotový reproduktor
- **hudobná zaťažiteľnosť: 200 W** (2 x 100 W max.)
- frekvenčný prenos: 45-20.000 Hz
- citlivosť: 90 dB
- impedancia: 4 Ohm

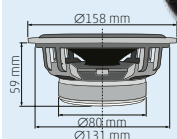

WRX 310

PÁR AUTOREPRODUKTOROV

140 W

- **3-pásmový**, 4 Ohm
- bass: Ø100 mm PEI kónus
- stred: Ø30 mm mylarový kalotový reproduktor
- výška: Ø15 mm piezo výškový reproduktor
- **hudobná zaťažiteľnosť: 140 W (2 x 70 W max.)**
- frekvenčný prenos: 60-20.000 Hz
- citlivosť: 86 dB
- liaty hliníkový kôš

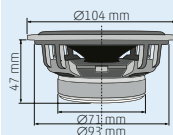

WRX 313

PÁR AUTOREPRODUKTOROV

180 W

- **3-pásmový**, 4 Ohm
- bass: Ø130 mm PEI kónus
- stred: Ø30 mm mylarový kalotový reproduktor
- výška: Ø15 mm piezo výškový reproduktor
- **hudobná zaťažiteľnosť: 180 W (2 x 90 W max.)**
- frekvenčný prenos: 50-20.000 Hz
- citlivosť: 87 dB
- liaty hliníkový kôš

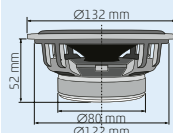

WRX 316

PÁR AUTOREPRODUKTOROV

220 W

- **3-pásmový**, 4 Ohm
- bass: Ø165 mm PEI kónus
- stred: Ø30 mm mylarový kalotový reproduktor
- výška: Ø15 mm piezo výškový reproduktor
- **hudobná zaťažiteľnosť: 220 W (2 x 110 W max.)**
- frekvenčný prenos: 45-20.000 Hz
- citlivosť: 88 dB
- liaty hliníkový kôš

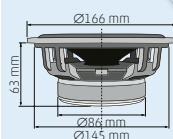

BK 087 PÁR AUTOREPRODUKTOROV **70 W**

- s **dvojitým kónusom**, 4 Ohm
- stredobasy: Ø87 mm kónus z celulózy
- výšky: PEI hornové
- **hudobná zaťažiteľnosť: 70 W** (2 x 35 W max.)
- frekvenčný prenos: 75-18.500 Hz
- citlivosť: 85 dB

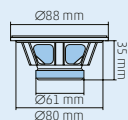

BK 100 PÁR AUTOREPRODUKTOROV **90 W**

- s **dvojitým kónusom**, 4 Ohm
- stredobasy: Ø100 mm kónus z celulózy
- výšky: PEI hornové
- **hudobná zaťažiteľnosť: 90 W** (2 x 45 W max.)
- frekvenčný prenos: 55-19.000 Hz
- citlivosť: 85 dB

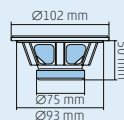

BK 130 PÁR AUTOREPRODUKTOROV **100 W**

- s **dvojitým kónusom**, 4 Ohm
- stredobasy: Ø130 mm kónus z celulózy
- výšky: PEI hornové
- **hudobná zaťažiteľnosť: 100 W** (2 x 50 W max.)
- frekvenčný prenos: 50-19.000 Hz
- citlivosť: 86 dB

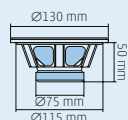

BK 165 PÁR AUTOREPRODUKTOROV **150 W**

- s **dvojitým kónusom**, 4 Ohm
- stredobasy: Ø165 mm kónus z celulózy
- výšky: PEI hornové
- **hudobná zaťažiteľnosť: 150 W** (2 x 75 W max.)
- frekvenčný prenos: 45-19.000 Hz
- citlivosť: 86 dB

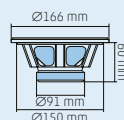

MRPX 2-130 PÁR VODOTESNÝCH REPRODUKTOROV **100 W**

- **2-pásmová**, koaxiálna konštrukcia, 4 Ohm
- PP **vodotesný kónus**
- Ø30 mm kalotový reproduktor
- **hudobná zaťažiteľnosť: 100 W** (2 x 50 W)
- frekvenčný prenos: 50-20.000 Hz
- citlivosť: 86 dB
- ideálny do vlhkého, parného prostredia: infrasauna, plaváreň, kúpele, terasa, obytný prívos, loď

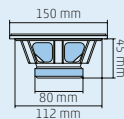

MRPX 2-165 PÁR VODOTESNÝCH REPRODUKTOROV **150 W**

- **2-pásmová**, koaxiálna konštrukcia, 4 Ohm
- PP **vodotesný kónus**
- Ø30 mm kalotový reproduktor
- **hudobná zaťažiteľnosť: 150 W** (2 x 75 W)
- frekvenčný prenos: 50-20.000 Hz
- citlivosť: 87 dB
- ideálny do vlhkého, parného prostredia: infrasauna, plaváreň, kúpele, terasa, obytný prívos, loď

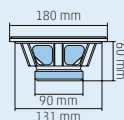

SA 333

SADA AUTO HI-FI KÁBLOV

- 42 kusová kompletná sada
- 1000 W / 80 A / 20 mm²
- OFC Hi-Fi stereo audio pripojovací kábel
- **prémiová kvalita**, extra ohybné káble
- **kompletné riešenie** na bezpečné zapojenie autorádia, zosilňovača a napájania
- na zapojenie aktívnych basových reproduktorov, subwooferov, zosilňovačov



Balenie obsahuje:

Napájací kábel, modrý, +12V	4GA / 20 mm ² - 5,2 m / Ø9,6 mm
GND kábel telo, čierny	4GA / 20 mm ² - 0,9 m / Ø9,6 mm
Reprokábel, modro-čierny	18GA / 0,75 mm ² - 6,1 m / Ø3,0 mm
Stereo audio kábel, modrý	2 x RCA - 2 x RCA / 5,2 m / Ø4,0 mm
Kábel diaľkového ovládania, modrý, +12V	5,2 m / Ø2,5 mm
Objímka poisťky a poisťka	80 Amper AGU fuse (10 x 38 mm)
Flexibilná ochranná rúrka, čierna	4GA / 1,2 m / Ø13 mm
Prstencová prípojka	2 x Ø8,2 mm / M8

Vidlicová prípojka	2 x Ø5,2 mm / M5
Vidlicová prípojka	5 x Ø4,2 mm / M4
Plochá káblová prípojka	4 x 7,5 mm
Izolácia na napájací kábel	2x Black + 2x Blue
Izolácia na vidlicovú svorku	2x Black + 3x Blue
Izolácia na plochú svorku	2x Black + 2x Blue
Káblová sťahovacia páska, čierna	8 x 150 mm

HV 623

3-PÁSMOVÁ VÝHYBKA

- max. 200 W
- kmitočet: 700/5.000 Hz
- strmosť: 6 dB/oktáv
- **pozlátené svorky**
- rozmery: 65 x 35 x 120 mm



HV 621

2-PÁSMOVÁ VÝHYBKA

- max. 200 W
- kmitočet: 2.500 Hz
- strmosť: 6 dB/oktáv
- **pozlátené svorky**
- rozmery: 65 x 35 x 120 mm



HVS 14

VÝHYBKA, SUB

- max. 300 W
- kmitočet skosenia: 120 Hz / 4 Ohm
- strmosť: 12 dB/oktáv
- **k subbasovým reproduktorom**
- rozmery: 70 x 45 x 90 mm



SA 001

ÚZKOPÁSMOVÝ MENIČ, STEREO

- umožní prepojenie zosilňovača s takým autorádiom, ktoré nemá osobitne na tento cieľ vytvorené prípojky
- **z výstupu na reproduktory RCA redukcia**
- **regulovateľná hlasitosť jednotlivých kanálov**
- **max. vstupný výkon: 2 x 50 W**
- frekvenčný prenos: 20 - 25000 Hz
- max. tlmenie: 60 dB
- výstupná impedancia: 10 kOhm
- rozmery: 90 x 65 x 27 mm

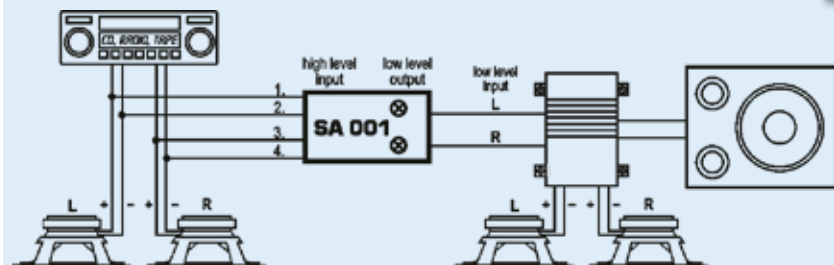

FMBT HIFI

HANDSFREE A NABIJAČKA DO AUTA



5in1: **BT handsfree + FM modulátor + dvojitá USB nabíjačka + prehrávač hudby + Voltmeter akumulátora** • veľký, 1.8" farebný displej • skutočný 19-pásmový **spektrálny analyzátor** • retro Hi-Tech dizajn, **skutočný HiFi zvuk** • kvalitný D/A menič a filter hluku • zabudovaný izolátor „zemnej slučky“ • 7 druhov EQ režimov a regulácia vysokých/nízkych tónov • počúvanie hudby a telefonovanie cez autorádio • telefonovanie bez dotyku telefónu • príjem, odmietnutie hovoru a opätovné volanie volajúceho • ovládanie knižnice, skladieb • **textové informácie skladieb** • prehľadné, **viacjazyčné menu** (EN, HU, SK, RO) • zvukové hlásenie volajúceho čísla (v anglickom jazyku) a zobrazenie na displeji • microSD a 3,5 mm LINE OUT zásuvky • **dvojitá USB nabíjačka: QC3.0 + 5 V/1.0 A (23 W)** • môžete skontrolovať stav akumulátora vozidla • použitie v 12-24 V vozidlách



FMBT 18RGB

HANDSFREE A NABIJAČKA DO AUTA



• 5in1: **BT handsfree + FM modulátor + dvojitá USB rýchlonabíjačka + prehrávač hudby + Voltmeter akumulátora** • počúvanie hudby a telefonovanie cez autorádio • telefonický hovor bez dotknutia sa telefónu • príjem, odmietnutie hovoru a opätovné volanie volajúceho • zvukové hlásenie volajúceho čísla (v anglickom jazyku) • krokovanie skladieb, diaľkové ovládanie prehrávača hudby • **tlačidlo zosilnenia basov** • prehrávanie hudby: BT+USB+microSD (max. 32 GB) • aktivovanie zvukového asistenta (Siri/Google/Bixby) • **dvojitá USB rýchlonabíjačka: 2.4A + QC3.0** • meria napätie akumulátora vozidla • môžete skontrolovať stav akumulátora vozidla • **RGB svetelné efekty** (dá sa vypnúť) • pohodlné ovládanie otočným gombíkom • použitie vo vozidlách s 12/24 V



FMBT 280

HANDSFREE A NABIJAČKA DO AUTA



• **BT handsfree** • BT prehrávanie hudby • MP3 / WMA prehrávanie z úložiska USB/microSD (max. 32 GB) • **USB nabíjačka telefónu, max. 5 V / 1 A max.** • prijatie, ukončenie, odmietnutie hovoru, opätovné vytáčanie bez dotknutia sa telefónu • automatické opätovné pripojenie k telefónu • zobrazenie frekvencie, poradového čísla skladby, uplynulého času prehrávania, hlasitosti a režimu BT • **zabudovaný mikrofón** • EQ nastavenia • priamy výber skladby • zvukové hlásenie pri zmene režimu • pamäť na uloženie skladby a frekvencie • sklopný ovládací panel • **diaľkový ovládač je príslušenstvom** (1 x 3 V (CR2025) gombíková batéria, je príslušenstvom)



SABT 31

BT SLÚCHADLÁ S NABIJAČKOU DO AUTA



BUDETE ICH MAŤ PORUKE VŽDY, IDEÁLNE NA SÚKROMNÝ ROZHovor V PRÍTOMNOSTI PASAŽIEROV. ZOBERTE SI ICH SO SEBOU AJ NA NÁKUPY.

• 3in1: mono **headset + USB rýchlonabíjačka + zásuvka autozapaľovača** • ultra ľahké (4 g), na pravé ucho • bezdrôtové BT spojenie • **automatické nabíjanie** • automatické opätovné pripojenie • zabudovaný mikrofón • **telefonický hovor bez dotknutia sa telefónu** • príjem, odmietnutie hovoru a volanie • krokovanie skladieb, diaľkové ovládanie • zvukové hlásenie volajúceho čísla (v anglickom jazyku) • predpokladaný čas nabíjania / prevádzky: ~45 minút / ~105-140 minút • **USB rýchlonabíjačka: 3,1 A max.** • zásuvka autozapaľovača: 10 A max. • použitie v 12-24 V vozidlách



FMBT MIC

HANDSFREE A NABIJAČKA DO AUTA



MOŽNOŠŤ UMIESTNIŤ NA PALUBNÚ DOSKU, S PROFESIONÁLNYM MIKROFÓNOM

- 5in1: **BT handsfree + FM modulátor + dvojitá USB rýchlonabíjačka + prehrávač hudby + Voltmeter akumulátora** • počúvanie hudby a telefonovanie cez autorádio • možnosť umiestniť na palubnú dosku, **profesionálny mikrofón**, ~60 cm **kábel, ktorý sa nezamotáva**, s kontrolným tlačidlom • telefonický hovor bez dotknutia sa telefónu • príjem, odmietnutie hovoru a opätovné volanie volajúceho • krokovanie skladieb, diaľkové ovládanie prehrávača hudby • aktivovanie zvukového asistenta (Siri/Google Assistant)
- **zvukové hlásenie volajúceho čísla** (v anglickom jazyku)
- dvojitá USB rýchlonabíjačka: 2,4 A + 1,0 A
- meria napätie akumulátora vozidla
- **môžete skontrolovať stav akumulátora vozidla** • použitie v 12-24 V vozidlách



BTRC 100

BEZDRÔTOVÝ BT ADAPTÉR



• **UMOŽŇUJE ROZŠÍRIŤ ZARIADENIA O FUNKCIU BEZDRÔTOVÉHO PRENOSU ZVUKU** • obojsmerný **BT prijímač alebo BT vysielateľ** • bezdrôtové prehrávanie hudby, na otvorenom teréne cca. 10 m • pri pripojení kábla automaticky mení režim • audio vstup a výstup: 2 x Ø3,5 mm zásuvka • vynikajúci zvuk, filtrovanie hluku a potlačenie echa • automatické opätovné pripojenie • **automatické vypnutie** • **zabudovaný akumulátor**, microUSB nabíjacia zásuvka • USB-microUSB nabíjací kábel je príslušenstvom • 3,5 mm - 3,5 mm a 3,5 mm - 2 x RCA kábel je príslušenstvom • **príklady používania: BT vysielateľ: TV, počítač, multimediálny prehrávač, HiFi zariadenie** • **BT prijímač: slúchadlá, HiFi zariadenie, zosilňovač, aktívny reprobox, autorádio** • rozmery: 98 x 59 x 12 mm



BTRC 30

BEZDRÔTOVÝ BT ADAPTÉR



• **UMOŽŇUJE ROZŠÍRIŤ ZARIADENIA O FUNKCIU BEZDRÔTOVÉHO PRENOSU ZVUKU** • **prepínateľný BT prijímač alebo BT vysielateľ** • bezdrôtové stereo prehrávanie hudby, (BT5.0, ~10 m) • audio vstup a výstup: Ø3,5 mm stereo zásuvka • **automatické opätovné pripojenie** • príslušenstvom je 3,5 mm/3,5 mm audio kábel, (~1,0 m) • napájanie: USB 5 V • **príklady používania: BT vysielateľ: TV, počítač, multimediálny prehrávač, HiFi zariadenie, BT prijímač: slúchadlá, HiFi zariadenie, zosilňovač, aktívny reprobox, autorádio** • rozmery: 20 x 33 x 10 mm



Príslušenstvo do auta



SAIC1000TS

MENIČ NAPÄTIA A ZDROJ NAPÁJANIA BEZ PRERUŠENIA

NEW!

Vyrobí **čisté sínusové** sieťové napätie, keď je k dispozícii 12 V \leftarrow

- 12 V \leftarrow \rightarrow 230 V~ AC (50 Hz) inverter
- vhodný aj **pre citlivé zariadenia**
- ideálny **pre obehové čerpadlo vykurovania**
- dá sa použiť vo vozidle, na lodi, v kempingu ...
- dve sieťové zásuvky s ochrannými kontaktmi
- **~1000 Watt menovitá zaťažiteľnosť**
- trojstupňová **vstavaná nabíjačka akumulátora**
- stabilná, takmer neprerušovaná funkcia zdroja napájania
- **v prípade výpadku prúdu prepne do režimu akumulátora**
- po výpadku prúdu sa prepne späť do už stabilnej siete
- USB nabíjacia zásuvka na prednom paneli (5 V \leftarrow / 2,5 A)
- **DC napätie akumulátora na digitálnom displeji**
- **AC napätie na výstupe na digitálnom displeji**
- dvojfarebná LED kontrolka prevádzky
- dvojfarebná **LED kontrolka nabíjania**
- **mäkký štart** postupným zvyšovaním napätia
- ochrana proti preťaženiu
- ochrana proti prehriatiu
- ochrana proti skratu
- ochrana proti prepätiu
- **ochrana proti vybitiu akumulátora**
- upozorňujúci **zvukový signál**
- bezpečnostný zámok v zásuvke
- na pripojenie k 12 V akumulátoru a má sa umiestniť vedľa neho
- akumulátorový kábel: 2 x 8,4 mm 2 / ~50 cm
- sieťový pripojovací kábel je príslušenstvom
- rozmery: 180 x 145 x 310 mm / 3,3 kg

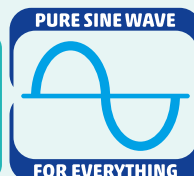

SAI4000LED

MENIČ NAPÄTIA

NEW!

Vyrobí upravené sínusové sieťové napätie, keď je k dispozícii 12 V \leftarrow

- 12 V \leftarrow \rightarrow 230 V~ AC (50 Hz) inverter
- **vhodný na prevádzkovanie väčšiny zariadení**
- dá sa použiť vo vozidle, na lodi, v kempingu...
- **~2000 Watt menovitá nepretržitá zaťažiteľnosť**
- **~4000 Watt menovitá max. zaťažiteľnosť**
- **DC napätie akumulátora na digitálnom displeji**
- **AC napätie na výstupe na digitálnom displeji**
- dvojfarebný LED displej
- ochrana proti preťaženiu
- ochrana proti prehriatiu
- ochrana proti skratu
- **ochrana proti vybitiu akumulátora**
- bezpečnostný zámok v zásuvke
- na pripojenie k 12 V akumulátoru a má sa umiestniť vedľa neho
- akumulátorový kábel: 2 x 25 mm 2 / ~50 cm
- rozmery: 150 x 110 x 430 mm / 3,3 kg



SAI 1000TS, SAI 500TS SÍNUSOVÝ MENIČ NAPÄTIA

Dodáva čisto sínusové výstupné napätie, keď je k dispozícii 12V \rightarrow
 • 12V \rightarrow 230V~ AC (50 Hz) inverter • ideálny aj pre motorové a citlivé zariadenia
 • vhodný pre čerpadlo vykurovacieho okruhu • použiteľný vo vozidle, na lodi, v kempingu • **USB nabíjacia zásuvka** (5V / 2,1 A) • ochrana proti preťaženiu • ochrana proti prehriatiu • ochrana proti prepätiu • ochrana proti skratu • **ochrana proti vybíjaniu akumulátora** • **detická zámka** v sieťovej zásuvke • pripojte na akumulátor a umiestnite vedľa akumulátora



SAI 1000TS

- trvalá zaťažiteľnosť: 1000 W
 - max. zaťažiteľnosť: 2000 W
 - DC kábel: 2 x 8AWG (8,4 mm²) / ~55 cm
 - rozmery: 150 x 77 x 375 mm / 2,4 kg

SAI 500TS

- trvalá zaťažiteľnosť: 500 W
 - max. zaťažiteľnosť: 1000 W
 - DC kábel: 2 + 2 x 10AWG (5,3 mm²) / ~55 cm
 - rozmery: 120 x 57 x 260 mm / 0,95 kg



SAI 600USB MENIČ NAPÄTIA

• z 12V \rightarrow produkuje sieťové napätie
 • 12V \rightarrow 230V AC (50 Hz) inverter • ideálny pri výlete, pri cestovaní • dá sa použiť vo vozidle, v lodi, v kempingu • ochrana proti preťaženiu a prehriatiu • ochrana proti obrátenej polarite a skratu na výstupe • **ochrana proti vybíjaniu akumulátora** • bezpečnostný zámok v zásuvke • **USB nabíjacia zásuvka** (5V / 500 mA max.)

- trvalá zaťažiteľnosť: 300 Watt
 - max. zaťažiteľnosť: 600 Watt



SAI 2000USB MENIČ NAPÄTIA

• z 12V \rightarrow produkuje sieťové napätie • 12V \rightarrow 230V AC (50 Hz) inverter • ideálny pri výlete, pri cestovaní • dá sa použiť vo vozidle, v lodi, v kempingu • ochrana proti preťaženiu a prehriatiu • ochrana proti obrátenej polarite a skratu na výstupe • **ochrana proti vybíjaniu akumulátora** • bezpečnostný zámok v zásuvke • **USB nabíjacia zásuvka** (5V / 500 mA max.)

- trvalá zaťažiteľnosť: 1000 Watt
 - max. zaťažiteľnosť: 2000 Watt



SAI 1000USB MENIČ NAPÄTIA

• z 12V \rightarrow produkuje sieťové napätie
 • 12V \rightarrow 230V AC (50 Hz) inverter • ideálny pri výlete, pri cestovaní • dá sa použiť vo vozidle, v lodi, v kempingu • ochrana proti preťaženiu a prehriatiu • ochrana proti obrátenej polarite a skratu na výstupe • **ochrana proti vybíjaniu akumulátora** • bezpečnostný zámok v zásuvke • **USB nabíjacia zásuvka** (5V / 500 mA max.)

- trvalá zaťažiteľnosť: 500 Watt
 - max. zaťažiteľnosť: 1000 Watt



SA066

DRŽIAK NA MOBIL A TABLET NA OPIERKU HLAVY

- 2in1: **držiak mobilného telefónu a tabletu** • možno pripevniť na kovovú tyč opierky hlavy • zariadenie je **možné otáčať o 360 stupňov** • praktický držiak telefónu pre cestujúcich vzadu • deti môžu pohodlne sledovať filmy • dospelívidia, keď dostanú správu • priemer nosnej tyče: 10-14 mm • uhlopriečka obrazu zariadenia: ~4,7-12,9" • fixovateľná veľkosť min/max: ~140/230 mm • vyrobené z pevného ABS plastu a kovu, s pogumovanými povrchmi

NEW!



SA064

GRAVITAČNÝ DRŽIAK NA MOBIL

- možno umiestniť na ventiláčny otvor vozidla
- možno otáčať, nakláňať hore, dole a do strán
- jednoručné, rýchle, jednoduché, tiché použitie
- **automaticky sa prispôsobí veľkosti telefónu**
- **prázdny zaberá málo miesta**, 115 x 40 mm
- **možno pripevniť na tenšie aj hrubšie lamely**
- do cca. 65-80 mm šírky telefónu a 11 mm hrúbky
- jeho použiteľnosť závisí od vlastností vozidla a telefónu

NEW!



SA 062

DRŽIAK MOBILNÉHO TELEFÓNU DO AUTA

- 2in1: **držiak na mobilný telefón a vešiak na balík**
- **možno pripevniť na tyč opierky hlavy** a otáčať
- zavesený balík môže byť za alebo pred operadlom sedadla
- ideálny na zavesenie tašiek, dáždnikov, nápojov a potravín
- **praktický držiak telefónu pre cestujúcich vzadu**
- deti môžu pohodlne sledovať filmy
- dospelívidia, keď dostanú správu
- veľkosť nosnej tyče: 10-16 mm
- max. šírka telefónu: ~ 85 mm
- **nosnosť vešiaka: 4-10 kg** (v závislosti od polohy spony)

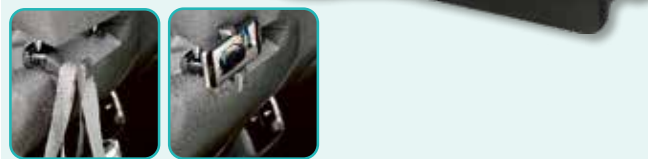

SA063

DRŽIAK MOBILNÉHO TELEFÓNU DO AUTA

- možno umiestniť na ventiláčny otvor vozidla
- možno otáčať, nakláňať hore, dole a do strán
- **jednoručné, rýchle, jednoduché, tiché použitie**
- upevňovacie háčiky sa otvárajú stlačením tlačidla
- spodné nožičky sa dajú vytiahnuť
- **silikónové povrchy** chránia telefón
- pevný kovový háčik **na horizontálnu alebo vertikálnu ventiláčnu lamelu** (10 - 36 mm)
- do cca. 55 - 95 mm šírky telefónu (cca. 4 - 7" uhlopriečka)

NEW!



SA065

DRŽIAK MOBILNÉHO TELEFÓNU NA BICYKEL (4-7")

- možno namontovať na riadidlá kolobežiek, bicyklov, elektrických bicyklov, stacionárnych bicyklov, motoriek a kočíkov
- masívna, **zosilnená príchytka** s kovovou skrútkou
- **otočný a sklopný držiak**
- **bezpečnostná západka** pre pevné uchytenie
- **rohov telefónu sú chránené** v prípade pádu alebo nehody
- gumové a silikónové vložky pre nekízavé upevnenie **bez škrabancov**
- výška / šírka telefónu: ~130-180 / 55-85 mm
- priemer riadidiel: 18-45 mm

NEW!



3.100110

USB NABÍJAČKA DO AUTA

Triple USB Car Charger Micro USB Connector

- nabíjanie troch prístrojov naraz
- **2 USB zásuvky, resp. jeden vyťahovateľný microUSB konektor**
- **použitie vo vozidlách s 12-24 V**
- vstup: 12-24V
- výstup: 5 V[±] / 3.1 A (súhrnný)



q2power[™]
ENERGY WORLDWIDE



3.100130

USB NABÍJAČKA DO AUTA

Triple USB Car Charger USB type C Connector

- nabíjanie troch prístrojov naraz
- **2 USB zásuvky, resp. jeden vyťahovateľný USB-C konektor**
- **použitie vo vozidlách s 12-24 V**
- vstup: 12-24V
- výstup: 5 V[±] / 3.1 A (súhrnný)



q2power[™]
ENERGY WORLDWIDE



SAU 24MU

USB NABÍJAČKA DO AUTA 2IN1

- na nabíjanie dvoch prístrojov naraz
- **USB zásuvka + microUSB vidlica na špirálovom kábli**
- LED kontrolka prevádzky
- 5 V / 2,4 A súhrnná zaťažiteľnosť
- použitie vo vozidlách s 12 - 24 V



SAU 24C

USB NABÍJAČKA DO AUTA 2IN1

- na nabíjanie dvoch prístrojov naraz
- **USB zásuvka + USB-C vidlica na špirálovom kábli**
- LED kontrolka prevádzky
- 5 V / 2,4 A súhrnná zaťažiteľnosť
- použitie vo vozidlách s 12 - 24 V



SAU 96

USB RÝCHLONABÍJAČKA DO AUTA

- **extra rýchla USB nabíjačka**
- **4 vysokovýkonné výstupy**
- **je ideálna aj pre cestujúcich sediacich vzadu**
- použitie vo vozidlách s 12 - 24 V
- **USB: 4 x 2,4 A (5 V / 9,6 A / 48 W max.)**
- **180 cm kábel**



SAU34AC

USB NABÍJAČKA DO AUTA 2IN1

- na nabíjanie dvoch zariadení súčasne
- **zásuvka USB-A + zásuvka USB-C**
- LED kontrolka prevádzky
- celková kapacita zaťaženia 5 V[±] / **3,4 A**
- na použitie vo vozidlách 12/24 V

NEW!



SA 023

USB NABÍJAČKA A ROZDELOVACIA ZÁSUVKA DO AUTA

- **pre 3+1 zariadenia** súčasne
- **s USB nabíjačkou**
- LED kontrolka prevádzky
- vymeniteľná poistka
- **pre 12 V a 24 V vozidlá**
- jedna zásuvka
max. 12 / 24 V[±] / 5 A
- tri zásuvky
max. 12 / 24 V[±] / 10 A
- USB: 5 V[±] / 500 mA
- rozmery:
118 x 33 x 48 mm



SA022

ROZDELOVACIA ZÁSUVKA DO AUTA

- **pre 2 zariadenia** súčasne
- LED kontrolka prevádzky
- vymeniteľná poistka
- **pre 12 V a 24 V vozidlá**
- zaťažiteľnosť max. 12 V[±] / 24 V[±] / 5 A
- rozmery: 64 x 34 x 45/97 mm



WS 20

VIDLICA DO ZAPAĽOVAČA CIGARIET

- poistkový spodok a poistka F3A (Ø6 x 30 mm)
- 12 V $\overline{=}$



WS 11

ZÁSUVKA DO ZAPAĽOVAČA CIGARIET

- ideálna k predlžovačke
- vhodná pre autovysávač, chladiaci box
- 12 V $\overline{=}$



91998

VIDLICA DO ZAPAĽOVAČA CIGARIET

- poistkový spodok a poistka F8A (Ø5 x 20 mm)
- zabudovaný kolískový spínač s podsvietením
- **12 - 24 V použiteľnosť, spájkovacia**
- za- a vypína, chráni prístroje



94838

PREDLŽOVAČKA AUTOZAPAĽOVAČA

- špirálový kábel
- červená LED kontrolka
- **12-24 V $\overline{=}$**
- poistka 10 A
- **dĺžka: cca. 4 m**



ISO 2

PÁR ISO PRIPOJOVACÍCH ZÁSUVIEK

- na zapojenie reproduktorov + napájania
- označené vodiče - 15 cm



SA-FISO 022

ISO PRIPOJOVACÍ KÁBEL K AUTORÁDIU

- predlžovací kábel
- ISO vidlica - ISO zásuvka, pár
- napájanie / 4 reproduktory



SA-ANTCS 001

REDUKCIA K AUTOANTÉNE

- ISO zásuvka - DIN vidlica



SA-ANTCS 002

REDUKCIA K AUTOANTÉNE

- DIN zásuvka - ISO vidlica

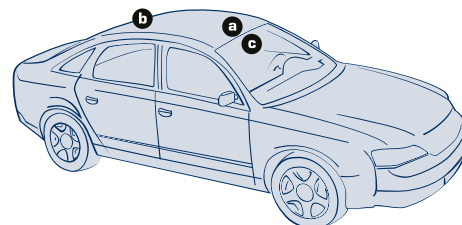
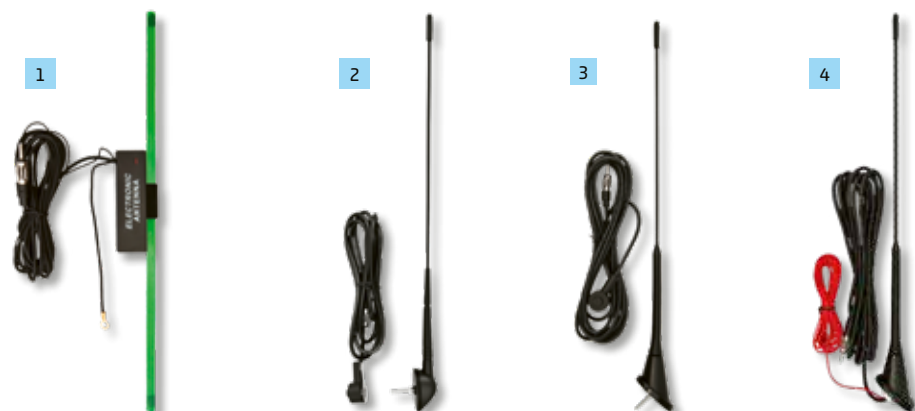

obr.	typ	pomenovanie	technické údaje	umiestnenie vo vozidle
1	91110	Autoanténa so zosilňovačom	vnútorná anténa, samolepiaca na čelné sklo, zabudovaný zosilňovač (12 V), 340 x 9 mm prút, DIN prípojovacia vidlica, 1,9 m kábel	c
2	90557	Strešná autoanténa	kvapkovitý tvar podstavca, Ø5 mm skrutka, 440 mm / 0-45° nastaviteľný uhol, gumený povrch, DIN prípojovacia vidlica, 2 m kábel	a, b
3	90595	Strešná autoanténa	oválny tvar podstavca (VW Golf), Ø5 mm skrutka, 400 mm / 52° fixný uhol sklonu, gumený povrch, DIN prípojovacia vidlica, 3 m kábel	a, b
4	93220	Strešná anténa so zosilňovačom	oválny tvar podstavca (VW Golf), Ø5 mm skrutka, zabudovaný zosilňovač (12 V), 400 mm / 52° fixný uhol sklonu, gumený povrch, DIN prípojovacia vidlica, 3 m kábel	a, b

SMC20

SMART NABÍJAČKA AKUMULÁTOROV

NEW!

- pre **6 V a 12 V** akumulátory • pre tradičné **olovené** a uzavreté, bezúdržbové gélové typy alebo pre typy **so sklenenými vláknami** a aj pre najnovšie **Li-ion a LiFePO4** akumulátory • manuálna voľba typu • automatické **SMART nabíjacie programy** • nízkoпрúúdové **nabíjanie šetriace akumulátor** (2 A) • **údržba, servis, regeneračné nabíjanie** • zisťuje sulfatáciu a vrstvenie kyseliny, potom **obnoví stratenú kapacitu** pri 12 V olovených typoch • pamäť v prípade výpadku napájania • **s vymeniteľným nabíjajúcim konektorom** (štipec alebo prstenec) • prehľadný LCD displej **s voltmetrom** • **vysoká ochrana proti prachu a vode**: IP65 • ochrana proti opačnej polarite • ochrana proti skratu • ochrana proti preťaženiu • ochrana proti prehriatiu • ochrana proti zlyhaniu batérie • ochrana proti prekročeniu časového limitu • napájací zdroj so sieťovým pripojovacím káblom • rozмеры: 150 x 42 x 65 mm



90304

AUTOKOMPRESOR

- **tlak: max. 18 bar, 250 PSI**
- spotreba prúdu motora: 10 A
- **3 fúkacie nástavce sú príslušenstvom**
- dĺžka kábla: 2,5 m
- napájanie: 12 V \leftarrow



90717

NOŽNÁ PUMPA

- **1 + 2 ventilový adaptér**
- **merač tlaku do 7 bar**
- možnosti použitia: automobil, motocykel, bicykel, nafukovací čln, matrac, lopta



97242

ŠTARTOVACÍ KÁBEL

- **max. 600 A / 12-24 V**
- **4,0 m / 6,00 mm²**
- 99% kvalitná meď
- s praktickou taškou



91769

MERAČ TLAKU V PNEUMATIKÁCH

- trvácne, masívne kovové prevedenie
- **rozsah merania: 0,5-7,5 BAR**

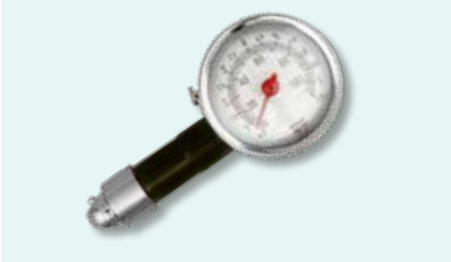

90762

VIDLICA NA PRÍVES, VOĽNÁ

- 7-pólová, kábel chránený
- napätie: 12 V \leftarrow



90779

ZÁSUVKA NA PRÍVES

- 7-pólová, ochranný kryt s pružinou
- Ø70 mm
- napätie: 12 V \leftarrow



SS 1116/N; SS 1116/P

AKUMULÁTOROVÁ PRIPOJOVACIA SVORKA

- na pozitívny pól (P)
- na negatívny pól (N)
- výstup: 2 x 10 mm² + M8 skrutka s Ø16 mm podložkou
- titanová farba, s pozlátenými skrutkami



90205

VYHRIEVACIA PODLOŽKA DO AUTA

- **regulovateľné ohrievanie; 2 stupne**
- rýchle upevnenie pomocou flexibilných ramienok a háčikov
- dá sa pripojiť do 12 V autozapaľovača
- 440 x 400 / 440 x 440 mm, stepovaná



Prípojky k mobilným zariadeniam

USBHUB7

TYPE-C MULTIPOINT HUB / DOKOVACIA STANICA

- **7in1 počítačový extender**
- **Gigabit** RJ45 LAN káblový **internetový adaptér**
- možno pripojiť: **4K HDMI HDR displej** s vysokým rozlíšením, káblOVú a bezdrôtOVú **myš a klávesnicu**, tlačiareň, **TF/ microSD a SD kartu**, **USB úložisko**, **pevný disk**, **100 W PD nabíjačku**, atď..
- MAC OS, Windows, Linux „plug & play“, bez driveru
- **prémiový, hliníkový kryt**
- na rozšírenie notebookov, tabletov, mobilných telefónov
- rozмеры: 135 x 17 x 32 mm / 66 g



USBHUB6

TYPE-C MULTIPOINT HUB / DOKOVACIA STANICA

- **6in1 počítačový extender**
- možno pripojiť: **4K HDMI displej** s vysokým rozlíšením, káblOVú a bezdrôtOVú **myš a klávesnicu**, tlačiareň, **TF/ microSD a SD kartu**, **USB úložisko**, **pevný disk**, **~100 W PD nabíjačku**, atď.
- MAC OS, Windows, Linux „plug & play“, bez driveru
- **exkluzívny kryt s okienkom** a LED kontrolkami
- na rozšírenie notebookov, tabletov, mobilných telefónov
- rozмеры: 112 x 11 41 mm / 51 g



SA 2000Qi

BEZDRÔTOVÁ NABÍJAČKA

- **3in1: nabíjanie mobilu, hodínok a slúchadiel naraz**
- pohodlné jednokáblové pripojenie
- možnosť umiestnenia mobilného telefónu vo zvislej aj vodorovnej polohe
- kompatibilita mobilných telefónov, nezávislá od výrobcu, ak mobilný telefón podporuje **bezdrôtové nabíjanie podľa štandardu Qi**
- nabíjanie hodínok je tiež bezdrôtové (napr. iWatch)
- nabíjačka slúchadiel má vstavanú zástrčku Lightning (napr. AirPods)
- viacfarebný LED indikátor nabíjania
- príslušenstvo USB / USB-C nabíjací kábel
- rozмеры: 200 x 100 x 85 mm

Pred nákupom si skontrolujte kompatibilitu vašich prístrojov!
Na prevádzku prístroja je potrebný 2 A USB adaptér (napr. SA 24USB).



NBC 65W

UNIVERZÁLNA USB-C PD RÝCHLONABÍJAČKA, 65 W

- ideálna pre prenosné zariadenia: **notebook, mobilný telefón, tablet, slúchadlá, reprobox**
- kompatibilný s tradičnými aj „PD“ zariadeniami
- **GaN technológia**: menšia, ľahšia, efektívnejšia
- **maximálna nosnosť: 65 W**
- cca. 1,7 m pripojovací kábel
- PRI: 100-240 V~ / 50-60 Hz / 1,5 Amax.
- SEC USB-C (PD65W): 5 V / 3 A, 9 V / 3 A, 12 V / 3 A, 15 V / 3 A, 20 V / 3,25 A



SA 50USB

USB NABÍJAČKA SO 4 ZÁSUVKAMI

- **nabíjačka: 3,1 A max / zásuvka**
- vstup: 100-240 V~ / 50-60 Hz
- **4 x 5 V / 3,1 A SUM 5 A súhrnný USB výstup**
- nabíjanie 4 prístrojov naraz



SA 24USB

USB NABÍJAČKA S 2 ZÁSUVKAMI

- vstup: 100-240 V~ / 50-60 Hz
- **2 x 5 V / 2,4 A SUM 2,4 A súhrnný USB výstup**
- nabíjanie 2 prístrojov naraz



USBCL1

NEW!

USB-C / LIGHTNING NABÍJACÍ KÁBEL

- **USB-C / LIGHTNING** vidlica
- odolný, **tkaný nylonový kábel**
- zvyčajne slúži aj ako dátový kábel
- ~1 m / USB2.0 / 480 Mbps max. / 5 V^{max} / 2,1 A max.



USBAL1

NEW!

USB-A / LIGHTNING NABÍJACÍ KÁBEL

- **USB-A / LIGHTNING** vidlica
- odolný, **tkaný nylonový kábel**
- zvyčajne slúži aj ako dátový kábel
- ~1 m / USB2.0 / 480 Mbps max. / 5 V^{max} / 2,1 A max.



USBC1

NEW!

USB-C / USB-C NABÍJACÍ KÁBEL

- **USB-C / USB-C** vidlica
- odolný, **tkaný nylonový kábel**
- zvyčajne slúži aj ako dátový kábel
- ~1 m / USB2.0 / 480 Mbps max. / 5 V^{max} / 2,1 A max.



USBAC1

NEW!

USB-A / USB-C NABÍJACÍ KÁBEL

- **USB-A / USB-C** vidlica
- odolný, **tkaný nylonový kábel**
- zvyčajne slúži aj ako dátový kábel
- ~1 m / USB2.0 / 480 Mbps max. / 5 V^{max} / 2,1 A max.



USBC60



USB C-C NABÍJACÍ KÁBEL

- **pre normálne, QC aj PD rýchlonabíjanie**
- väčšinou slúži aj ako dátový kábel
- USB2.0 / 480 Mbps / 20 V^{max} / 3 A / **60 W max.** / ~1 m

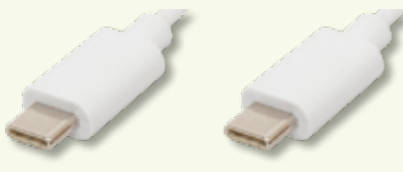

USBF C2

NABÍJACÍ KÁBEL USB-C

- **obidve vidlice možno pripojiť aj opačne**
- pohodlné, rýchle použitie aj v tme, vo vozidle...
- ohybný, odolný, plochý kábel, **ktorý sa nezamotáva**
- prémiová kvalita, **~2 m dĺžka** kábla
- väčšinou slúži aj ako dátový kábel
- USB 2.0 / 5 V^{max} / 2,1 A max.



USBC1

NABÍJACÍ KÁBEL USB-C

- **ohybný** kábel, pohodlné používanie
- väčšinou slúži aj ako dátový kábel
- **dĺžka: ~1 m**
- USB 2.0 / 5 V^{max} / 2,1 A max.



USBF3

NABÍJACÍ KÁBEL microUSB

- **USB-A vidlica - microUSB-B vidlica**
- **obidve vidlice možno pripojiť aj opačne**
- pohodlné, rýchle použitie aj v tme, vo vozidle
- ohybný, odolný, plochý kábel, **ktorý sa nezamotáva**
- jeho použiteľnosť závisí od mobilného zariadenia
- väčšinou slúži aj ako dátový kábel
- USB 2.0 / 5 V^{max} / 2,1 A max.
- **dĺžka: 3 m**



USBF2

NABÍJACÍ KÁBEL microUSB

- **USB-A vidlica - microUSB-B vidlica**
- **obidve vidlice možno pripojiť aj opačne**
- pohodlné, rýchle použitie aj v tme, vo vozidle
- ohybný, odolný, plochý kábel, **ktorý sa nezamotáva**
- prémiová kvalita, **~2 m dĺžka** kábla
- väčšinou slúži aj ako dátový kábel
- USB 2.0 / 5 V^{max} / 2,1 A max.



USB A/MICRO-1

NABÍJACÍ KÁBEL microUSB

- ideálny na nabíjanie akumulátorov prenosných výrobkov s microUSB-B zásuvkou
- pri väčšine zariadení slúži aj ako dátový kábel
- **dĺžka: ~1 m**
- USB 2.0 / 5 V^{max} / 1 A max.



USBC OTG

USB-C OTG KÁBEL

- **zásuvka: USB-A - vidlica: USB-C**
- dvojsmerný dátový kábel
- **kopírovanie súborov bez počítača**
- prehrávanie videa a hudby z USB kľúča
- jeho použiteľnosť závisí od mobilného zariadenia
- USB2.0 / 480 Mbps / 5 V^{max} / 2,1 A / ~16 cm



SA 044

MICROUSB OTG KÁBEL

- **USB-A zásuvka - microUSB-B vidlica**
- dvojsmerný dátový kábel
- **kopírovanie súborov bez počítača**
- prehrávanie videa a hudby z USB nosičov
- jeho použiteľnosť závisí od mobilného zariadenia
- USB2.0 / 480 Mbps / 5 V^{max} / 2,1 A / ~16 cm



USBCA3

USB-A / USB-C REDUKCIA

- Spojte svoje staré a nové zariadenia!
- **vidlica: USB-C**
- **zásuvka: USB-A**
- ideálny **pre rýchlonabíjanie**, väčšinou slúži aj na prenos dát
- USB3.0 / 5 Gbps / 20 V^{max} / 3,0 A / **60 W**



USBC A1

USB-C/MICROUSB-B REDUKCIA

- Používajte svoju starú microUSB nabíjačku aj k novým prístrojom!
- **vidlica: USB-C**
- **zásuvka: microUSB**
- väčšinou slúži aj ako dátový kábel
- USB 2.0 / 240 Mbps / 5 V^{max} / 2,1 A



USBC A2

USB-A / USB-C REDUKCIA

- Spojte svoje staré a nové zariadenia!
- **vidlica: USB-A**
- **zásuvka: USB-C**
- väčšinou slúži aj ako dátový kábel
- USB2.0 / 240 Mbps / 5 V^{max} / 2,1 A



Audio a video prípojka, príslušenstvo

ATD VIDEO

ANALÓGOVÝ-DIGITÁLNY VIDEO PREVODNÍK

SLUŽI NA PREPOJENIE PRÍSTROJOV S NOVÝM DIGITÁLNYM VSTUPOM SO STARÝMI PRÍSTROJMI, KTORÉ NEMAJÚ DIGITÁLNY VÝSTUP.

- prepojenie starých prístrojov (video, DVD rekordéry, hracie konzoly, videokamery, set top boxy, atď.) s novými televízormi, projektormi
- klasický analógový signál premení na digitálny
- **vstup: 3 x RCA prípojovacia zásuvka** (kompozitné video a stereo zvuk)
- **výstup: 1 x HDMI zásuvka**
- miniUSB - USB A napájací kábel je príslušenstvom
- rozmery: 60 x 55 x 20 mm



DTA AUDIO

DIGITÁLNY-ANALÓGOVÝ AUDIO PREVODNÍK

UŽÍVAJTE SI ZVUK TV ČEZ SVOJ HIFI SYSTÉM!

- **služi na prepojenie prístrojov s digitálnym zvukovým výstupom so stereo prístrojmi, ktoré nemajú digitálny vstup**
- kvalitné ozvučenie LCD TV, Set Top Box, DVB-T prijímača, DVD/Blue-ray prehrávača na HiFi zariadeniach, aktívnych reproboxoch
- premení digitálny alebo optický audio signál na klasický analógový stereo signál
- vstup 2in1: **optický TOSLINK + digitálny koaxiálny RCA**
- výstup: 2 x RCA prípojovacia zásuvka, stereo
- **príslušenstvo: 1,5 m optický prípojovací kábel, sieťový adaptér (5 V-- /1 A)**
- rozmery: 51 x 26 x 41 mm



V 50S

VIDEO REDUKCIA

- **21-pólová euro vidlica - 3 x RCA zásuvka + SVHS zásuvka**
- stereo redukcia s prepínačom



VC 3D

VIDEO KÁBEL

- **21-pólová euro vidlica - 21-pólová euro vidlica**
- 21 pólov zapojených
- 1,5 m

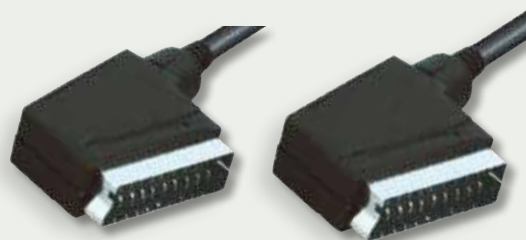

HD 4K SERIES

HDMI KÁBEL

- **verzia V 2.0**
- **pozlátený**
- "A" vidlica - "A" vidlica
- rozlíšenie: 4K x 2K
- viacvrstvé tienenie
- **rýchly prenos dát: 18 Gbit/s**
- **UltraHD 4K @ 60fps**
- ideálny k zobrazeniam HDR a 3D

typ	dĺžka
HD 4K/1,8	1,8 m
HD 4K/3	3 m



HDS SERIES

HDMI KÁBEL

- verzia: V1.4
- **pozlátený**
- "A" vidlica - "A" vidlica

typ	dĺžka
HDS 1	1 m
HDS 2	2 m
HDS 4,5	4,5 m



A 4

VIDEO KÁBEL

- **3 x RCA vidlica - 3 x RCA vidlica**
- 1 m



VC 20-2

VIDEO KÁBEL

- **4-pólová Ø3,5 mm vidlica - 3 x RCA vidlica**
- vhodný k väčšine videokamier
- 2 m



AC 16M

AUDIO REDUKCIA

- Ø3,5 mm stereo vidlica
- 2 x Ø3,5 mm stereo zásuvka
- 15 cm



A 3

AUDIO KÁBEL

- 2 x RCA vidlica - 2 x RCA vidlica
- 1,5 m



A 3-1M

AUDIO KÁBEL

- 2 x RCA vidlica - 2 x RCA vidlica
- 1 m



A 49

AUDIO KÁBEL

- Ø3,5 mm stereo vidlica - 2 x RCA vidlica
- 1,5 m



A 49-5

- 5 m

A 49-1M

AUDIO KÁBEL

- Ø3,5 mm stereo vidlica
- 2 x RCA vidlica
- 1 m



A 49-4M

- 4 m

A 51

AUDIO KÁBEL

- Ø3,5 mm stereo vidlica - Ø3,5 mm stereo vidlica
- 1,5 m



A 51-5

- 5 m

A 51-1M

AUDIO KÁBEL

- Ø3,5 mm rovná stereo vidlica
- Ø3,5 mm lomená stereo vidlica
- 1 m



A 54-5

AUDIO KÁBEL

- Ø3,5 mm stereo vidlica - Ø3,5 mm stereo zásuvka
- 5 m



A 54-2.5M

AUDIO KÁBEL

- Ø3,5 mm stereo vidlica
- Ø3,5 mm stereo zásuvka
- 2,5 m



OPK 2/1,5

OPTICKÝ KÁBEL

- Toslink vidlica - Toslink vidlica
- Ø2,2 mm
- kryt proti prachu
- 1,5 m



AC 17

AUDIO REDUKCIA

- Ø3,5 mm stereo vidlica - 2 x RCA zásuvka, redukcia



AC 16

AUDIO REDUKCIA

- Ø3,5 mm stereo vidlica - 2 x Ø3,5 mm stereo zásuvka, redukcia



AC 4

AUDIO REDUKCIA

- Ø6,3 mm mono vidlica - RCA zásuvka, redukcia



AC 9

AUDIO REDUKCIA

- Ø6,3 mm stereo vidlica - Ø3,5 mm stereo zásuvka, redukcia



AC 6

AUDIO REDUKCIA

- Ø3,5 mm stereo vidlica - Ø6,3 mm stereo zásuvka, redukcia



AC 19

RCA SPOJKA

- RCA zásuvka - RCA zásuvka - mono



RCA 11MF

1 ks s bielym označením

RCA VIDLICA, PÁR

- kovová
- pozlátená
- chránená
- rôzne farebné označenie



1 ks s červeným označením

SK 4M

JACK VIDLICA

- Ø3,5 mm stereo vidlica, voľná
- kovová
- chránená



SK 4

JACK VIDLICA

- Ø3,5 mm stereo vidlica, voľná
- plastová
- chránená



SK 3M

JACK VIDLICA

- Ø6,3 mm stereo vidlica, voľná
- kovová
- chránená



SK 2M

JACK VIDLICA

- Ø6,3 mm mono vidlica, voľná
- kovová
- chránená



SK 4K

JACK ZÁSUVKA

- Ø3,5 mm stereo zásuvka, voľná
- plastová
- chránená



BD 5G/BK

BANÁNIKOVÁ VIDLICA

- čierna
- plastová
- priečny otvor
- skrutkovateľná
- pozlátená



BD 4/BK

BANÁNIKOVÁ VIDLICA

- čierna
- plastová
- priečny otvor
- skrutkovateľná



BA 2/BK

BANÁNIKOVÁ ZÁSUVKA

- čierna
- plastová
- izolovaná
- spájkovateľná



BD 5G/RD

- červená



BD 4/RD

- červená



BA 2/RD

- červená



TSX SERIES

F ROZBOČOVAČ, HQ KVALITA

- 75 Ohm impedancia
- širokopásmový prenos signálu: 5-2400 MHz
- možnosť vstupu napätia cez výstupy
- možnosť diaľkového napájania: 15 V_~ / 1 Amax.
- stabilná konštrukcia zinkovej zliatiny
- vodeodolnosť: IP44
- dá sa naskrutkovať; s priloženými skrutkami



obr.	typ	charakteristika	prípojka
1	TSX 1913	4-pásmový	1 x vstup - 4 x výstup
2	TSX 1911	3-pásmový	1 x vstup - 3 x výstup
3	TSX 1910	2-pásmový	1 x vstup - 2 x výstup

TSP SERIES

F ROZBOČOVAČ

- na použitie pri káblovej televízii a satelitnej technike
- 900 - 2400 MHz

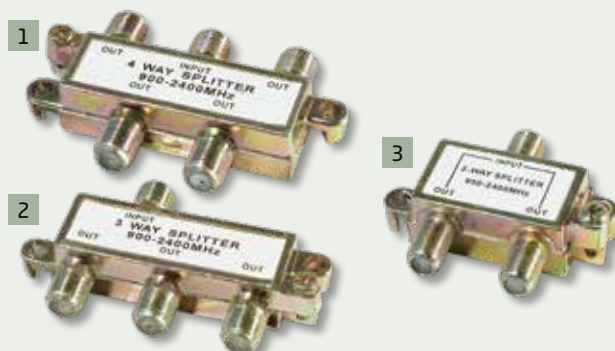

obr.	typ	charakteristika	prípojka
1	TSP 1913	4-pásmový	1 x vstup - 4 x výstup
2	TSP 1911	3-pásmový	1 x vstup - 3 x výstup
3	TSP 1910	2-pásmový	1 x vstup - 2 x výstup

RF SERIES

KOAXIÁLNY KÁBEL

- koaxiálna vidlica - koaxiálna zásuvka
- dvojité tienenie

typ	farba	dĺžka
RF 1	biela	1,5 m
RF 3	biela	2,5 m
RF 5	biela	5,0 m
RF 10	biela	10 m



FS 27

KOAXIÁLNY ROZBOČOVAČ

- 1 x zásuvka
- 2 x vidlica
- tvar „T“, kovový



FS 28

KOAXIÁLNY ROZBOČOVAČ

- 1 x vidlica
- 2 x zásuvka
- tvar „T“, kovový



KOAXIÁLNA VIDLICA, KOAXIÁLNA ZÁSUVKA



obr.	typ	prípojka	materiál	upevnenie	prevedenie
1	FST 1	vidlica	kov	ku koaxiálnemu káblu RG 6	rovné
2	FST 2	zásuvka	kov	ku koaxiálnemu káblu RG 6	rovné
3	FS 14	vidlica	kov	skrutkovateľná	rovné
4	FS 15	zásuvka	kov	skrutkovateľná	rovné
5	FS 1	vidlica	kov + plast	skrutkovateľná	lomené
6	FS 2	zásuvka	kov + plast	skrutkovateľná	lomené
7	FS 18	vidlica	kov + plast, zosilnený	skrutkovateľná	rovné
8	FS 19	zásuvka	kov + plast, zosilnený	skrutkovateľná	rovné

F PRÍPOJKA, F REDUKCIA



obr.	typ	prípojka	materiál	upevnenie	prevedenie
1	FF 1/PRO	vidlica	kov, zosilnený	ku koaxiálnemu káblu RG 6	rovné
2	FF 1	vidlica	kov	ku koaxiálnemu káblu RG 6	rovné
3	FF 21	vidlica	kov	ku káblu KH 3	rovné
4	F 803C	vidlica	kov	lisovaním na kábel S6TSV	rovné
5	FF 13	zásuvka-zásuvka	kov	skrutkovateľná	rovné
6	FF 15	vidlica-zásuvka	kov	skrutkovateľná	lomené
7	FF 18	koaxiálna vidlica - F zásuvka	kov	skrutkovateľná	rovné
8	FF 18P	koaxiálna vidlica - F zásuvka	kov	skrutkovateľná	lomené
9	FF 19	koaxiálna vidlica - F zásuvka	kov	skrutkovateľná	rovné

S 6 SERIES

KOAXIÁLNY KÁBEL

- impedancia: 75 Ω
- \varnothing 7,06 mm PVC izolácia
- hliník + PET fólia
- \varnothing 0,12 mm x 96 hliníkové opletenie
- hliník + PET fólia
- \varnothing 4,6 mm penová PE izolácia
- \varnothing 1,02 mm pomedená, ocelová vnútorná žila

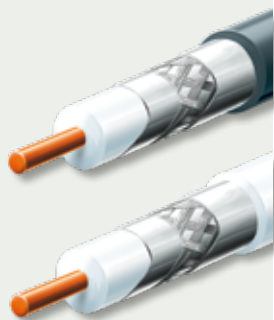

typ	farba	dĺžka
S 6TSV/WH	biela	305 m / kotúč
S 6TSV/BK	čierna	305 m / kotúč
S 6TSP/WH	biela	100 m / kotúč

RG 6U SERIES

KOAXIÁLNY KÁBEL

- impedancia: 75 Ω
- \varnothing 6,9 mm PVC izolácia
- \varnothing 0,12 mm x 48 hliníkové opletenie
- hliník + PET fólia
- \varnothing 4,6 mm penová PE izolácia
- \varnothing 1,0 mm pomedená, ocelová vnútorná žila



typ	farba	dĺžka
RG 6U/WH	biela	100 m / kotúč
RG 6U/BK	čierna	100 m / kotúč
RG 6U-500/WH	biela	500 m / kotúč

RG 6-32 SERIES

KOAXIÁLNY KÁBEL

- impedancia: 75 Ω
- \varnothing 6,5 mm PVC izolácia
- \varnothing 0,12 mm x 32 medené opletenie
- hliník + PET fólia
- \varnothing 4,6 mm penová PE izolácia
- \varnothing 0,9 mm medená vnútorná žila



typ	farba	dĺžka
RG 6-32/WH	biela	100 m / kotúč
RG 6-32/BK	čierna	100 m / kotúč

RG 58

KOAXIÁLNY KÁBEL

- impedancia: **50 Ω**
- \varnothing 5,0 mm PVC izolácia
- \varnothing 0,12 mm x 96 medené opletenie
- \varnothing 2,95 mm PE izolácia
- \varnothing 0,18 mm x 19 medená vnútorná žila
- čierny
- 100 m / kotúč



typ	farba	impedancia	izolácia	tienenie/ ostatné	dielektrikum	vnútorná žila	dĺžka
S 6TSV/WH	biela	75 Ω	\varnothing 7,06 mm PVC	hliník + PET fólia / \varnothing 0,12 mm x 96 hliníkové opletenie / hliník + PET fólia	\varnothing 4,6 mm penová izolácia PE	\varnothing 1,02 mm pomedená oceľ	305 m
S 6TSV/BK	čierna	75 Ω	\varnothing 7,06 mm PVC	hliník + PET fólia / \varnothing 0,12 mm x 96 hliníkové opletenie / hliník + PET fólia	\varnothing 4,6 mm penová izolácia PE	\varnothing 1,02 mm pomedená oceľ	305 m
S 6TSP/WH	biela	75 Ω	\varnothing 7,06 mm PVC	hliník + PET fólia / \varnothing 0,12 mm x 96 hliníkové opletenie / hliník + PET fólia	\varnothing 4,6 mm penová izolácia PE	\varnothing 1,02 mm pomedená oceľ	100 m
RG 6U/WH	biela	75 Ω	\varnothing 6,9 mm PVC	\varnothing 0,12 mm x 48 hliníkové opletenie / hliník + PET fólia	\varnothing 4,6 mm penová izolácia PE	\varnothing 1 mm pomedená oceľ	100 m
RG 6U/BK	čierna	75 Ω	\varnothing 6,9 mm PVC	\varnothing 0,12 mm x 48 hliníkové opletenie / hliník + PET fólia	\varnothing 4,6 mm penová izolácia PE	\varnothing 1 mm pomedená oceľ	100 m
RG 6U-500/WH	biela	75 Ω	\varnothing 6,9 mm PVC	\varnothing 0,12 mm x 48 hliníkové opletenie / hliník + PET fólia	\varnothing 4,6 mm penová izolácia PE	\varnothing 1 mm pomedená oceľ	500 m
RG 6-32/WH	biela	75 Ω	\varnothing 6,5 mm PVC	\varnothing 0,12 mm x 32 medené opletenie / hliník + PET fólia	\varnothing 4,6 mm penová izolácia PE	\varnothing 0,9 mm meď	100 m
RG 6-32/BK	čierna	75 Ω	\varnothing 6,5 mm PVC	\varnothing 0,12 mm x 32 medené opletenie / hliník + PET fólia	\varnothing 4,6 mm penová izolácia PE	\varnothing 0,9 mm meď	100 m
RG 58	čierna	50 Ω	\varnothing 5 mm PVC	\varnothing 0,12 mm x 96 medené opletenie	\varnothing 2,95 mm PE	\varnothing 0,18 mm x 19 meď	100 m



BH 036

PRÍPOJKA

- k 9 V batérii
- dĺžka vedenia 15 cm



DC 1K

SPÍNAČ DC NA KÁBLI

- cca. 2 x 15 cm kábel
- max 12 V ~ / 3 A / 36 W
- Ø 2,1 x Ø 5,5 x 10 mm
- použitie: LED pás, hobby účely



DC 2CS

PRÍPOJKY DC S RADOVOU SVORKOU

- max 12 V ~ / 3 A / 36 W / 0,5-1 mm² kábel
- Ø 2,1 x Ø 5,5 x 10 mm



AC 1D

AC VIDLICA, VOĽNÁ

- 3-pólová (230 V ~ / 10 A / 2300 W)
- skrutkovateľná



AC 1A

AC ZÁSUVKA, VOĽNÁ

- 3-pólová (230 V ~ / 10 A / 2300 W)
- skrutkovateľná



AC 2D

AC ZABUD. VIDLICA

- 3-pólová (230 V ~ / 10 A / 2300 W)
- spájkovateľná



POISTKA

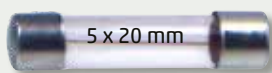

BF 53L

OBJÍMKA POISTKY

- 5 x 20 mm
- skrutkovateľná



BF 52B

OBJÍMKA POISTKY

- 5 x 20 mm
- ručne otvárateľná
- otvárateľná bez náradia



typ	vlastnosť
F100 MA	5 x 20 mm rýchla
F500 MA	5 x 20 mm rýchla
F1 A	5 x 20 mm rýchla
F1,6 A	5 x 20 mm rýchla
F2 A	5 x 20 mm rýchla
F2,5 A	5 x 20 mm rýchla
F3,15 A	5 x 20 mm rýchla
F4 A	5 x 20 mm rýchla
F5 A	5 x 20 mm rýchla
F6,3 A	5 x 20 mm rýchla
F8 A	5 x 20 mm rýchla
F10 A	5 x 20 mm rýchla
F16 A	5 x 20 mm rýchla

typ	vlastnosť
T500 MA	5 x 20 mm pomalá
T1 A	5 x 20 mm pomalá
T2 A	5 x 20 mm pomalá
T3,15 A	5 x 20 mm pomalá
T4 A	5 x 20 mm pomalá
T6,3 A	5 x 20 mm pomalá





STV 03

KOLÍSKOVÝ SPÍNAČ, PODSVIETENÝ

- 1 elektrický obvod - 2 polohy
- 250 V~ / 10 A



STV 15

KOLÍSKOVÝ SPÍNAČ, PODSVIETENÝ

- 1 elektrický obvod - 2 polohy
- 250 V~ / 6 A



STV 04

KOLÍSKOVÝ SPÍNAČ, PODSVIETENÝ

- 1 elektrický obvod - 2 polohy
- 250 V~ / 10 A



STV 07

KOLÍSKOVÝ SPÍNAČ, PODSVIETENÝ

- 1 elektrický obvod - 2 polohy
- 250 V~ / 6 A



STV 08

KOLÍSKOVÝ SPÍNAČ, PODSVIETENÝ

- 1 elektrický obvod - 2 polohy
- 250 V~ / 6 A



STV 11

KOLÍSKOVÝ SPÍNAČ, PODSVIETENÝ

- 1 elektrický obvod - 2 polohy
- 250 V~ / 6 A



STV 12

KOLÍSKOVÝ SPÍNAČ, PODSVIETENÝ

- 1 elektrický obvod - 2 polohy
- 250 V~ / 6 A



STV 05

KOLÍSKOVÝ SPÍNAČ, PODSVIETENÝ

- 2 elektrické obvody - 2 polohy
- 250 V~ / 6 A



STV 06

KOLÍSKOVÝ SPÍNAČ, PODSVIETENÝ

- 2 elektrické obvody - 2 polohy
- 250 V~ / 5 A

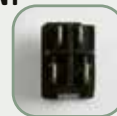

STV 01

KOLÍSKOVÝ SPÍNAČ, PODSVIETENÝ

- 2 elektrické obvody - 2 polohy
- 250 V~ / 10 A



STV 02

KOLÍSKOVÝ SPÍNAČ, PODSVIETENÝ

- 2 elektrické obvody - 2 polohy
- 250 V~ / 10 A

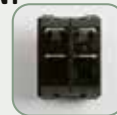

	max. zaťažiteľnosť (V/A)	počet spínaných elek. obvodov	pozície spínača / páčky / tlačidla	rozmery spínača (mm)	montážne rozmery / otvor (YxZ alebo Ø)	montážna hĺbka so svorkou (mm)	počet svoriek	šírka svoriek (mm)	typ zdroja svetla	napájanie zdroja svetla	zapojenie spínača	zapojenie zdroja svetla
STV 15	250 V~ / 6 A	1	2 / spínač	21 x 15	20 x 13	22	3	4,8	glim	230 V~	1	b
STV 03	250 V~ / 10 A	1	2 / spínač	34 x 14	31 x 11	26,6	3	6,3	glim	230 V~	1	b
STV 04	250 V~ / 10 A	1	2 / spínač	34 x 14	31 x 11	26,6	3	6,3	glim	230 V~	1	b
STV 07	250 V~ / 6 A	1	2 / spínač	Ø23	Ø21	24	3	4,8	glim	230 V~	1	c
STV 08	250 V~ / 6 A	1	2 / spínač	Ø23	Ø21	24	3	4,8	glim	230 V~	1	c
STV 11	250 V~ / 6 A	1	2 / spínač	Ø23	Ø21	24	3	4,8	glim	230 V~	1	c
STV 12	250 V~ / 6 A	1	2 / spínač	Ø23	Ø21	24	3	4,8	glim	230 V~	1	c
STV 05	250 V~ / 6 A	2	2 / spínač	21 x 15	20 x 13	22	4	4,8	glim	230 V~	2	d
STV 06	250 V~ / 6 A	2	2 / spínač	21 x 15	20 x 13	22	4	4,8	glim	230 V~	2	d
STV 01	250 V~ / 10 A	2	2 / spínač	32 x 26	31 x 22	27	4	6,3	glim	230 V~	2	a
STV 02	250 V~ / 10 A	2	2 / spínač	32 x 26	31 x 22	27	4	6,3	glim	230 V~	2	a

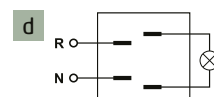
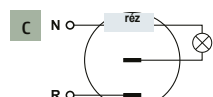
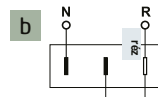
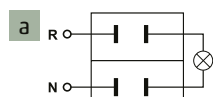
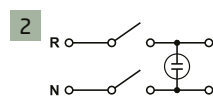
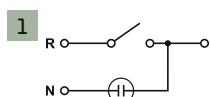

ST 1/BK

MINI KOLÍSKOVÝ SPÍNAČ

- 1 elektrický obvod - 2 polohy
- 250V~/3A



ST 302

PÁČKOVÝ SPÍNAČ

- 1 elektrický obvod - 2 polohy
- 250V~/3A



ST 304

PÁČKOVÝ SPÍNAČ

- 2 elektrické obvody - 2 polohy
- 250V~/3A



ST 303

PÁČKOVÝ SPÍNAČ

- 1 elektrický obvod - 3 polohy
- 250V~/3A



ST 305

PÁČKOVÝ SPÍNAČ

- 2 elektrické obvody - 3 polohy
- 250V~/3A

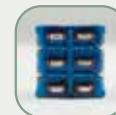

ST 21

PÁČKOVÝ SPÍNAČ

- 1 elektrický obvod - 2 polohy
- 250V~/6A



ST 22

PÁČKOVÝ SPÍNAČ

- 1 elektrický obvod - 3 polohy
- 250V~/6A



ST 10/BK

TLAČIDLOVÝ SPÍNAČ

- 1 elektrický obvod - 2 polohy
- 250V~/3A



ST 10/RD

TLAČIDLOVÝ SPÍNAČ

- 1 elektrický obvod - 2 polohy
- 250V~/3A



	max. zaťažiteľnosť (V/A)	počet spínaných elek. obvodov	pozície spínača / páčky / tlačidla	rozmery spínača (mm)	montážne rozmery / otvor (YxZ alebo Ø)	montážna hĺbka so svorkou (mm)	počet svoriek	šírka svoriek (mm)	zapojenie spínača
ST1/BK	250V~/3A	1	2 / spínač	21 x 15	20 x 13	18,5	2	4,8	3
ST 302	250V~/3A	1 (prepínač)	2 / páčka	13 x 8	Ø6	15	3	2	4
ST 304	250V~/3A	2 (prepínač)	2 / páčka	13 x 13	Ø6	15	6	2	5
ST 303	250V~/3A	1 (prepínač)	3 / páčka	13 x 8	Ø6	15	3	2	6
ST 305	250V~/3A	2 (prepínač)	3 / páčka	13 x 13	Ø6	15	6	2	7
ST 21	250V~/6A	1 (prepínač)	2 / páčka	29 x 16	Ø11,5	28,2	3	6,3	4
ST 22	250V~/6A	1 (prepínač)	3 / páčka	29 x 16	Ø11,5	28,2	3	6,3	6
ST 10/BK	125V~/3A	1	2 / tlačidlo	Ø19	Ø12	28,5	2	2,8	3
ST 10/RD	125V~/3A	1	2 / tlačidlo	Ø19	Ø12	28,5	2	2,8	3

3

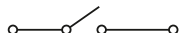

4

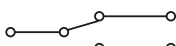

5

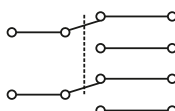

6

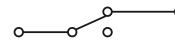

7

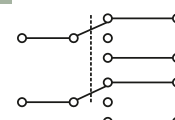



SP 10/BK

TLAČIDLO

- 1 elektrický obvod
- spínanie - OFF - (ON)
- 125 V~ / 3 A



SP 10/RD

TLAČIDLO

- 1 elektrický obvod
- spínanie - OFF - (ON)
- 125 V~ / 3 A
- červené



SP 12/RD

TLAČIDLO

- 1 elektrický obvod
- spínanie - OFF - (ON)
- 250 V~ / 1,5 A
- červené



SP 12/GR

TLAČIDLO

- 1 elektrický obvod
- spínanie - OFF - (ON)
- 250 V~ / 1,5 A
- zelené



SP 02/BK

TLAČIDLOVÝ SPÍNAČ

- mini ON-OFF
- 1 elektrický obvod
- čierny



SP 02/RD

TLAČIDLOVÝ SPÍNAČ

- mini ON-OFF
- 1 elektrický obvod
- červený



MSW 13

MIKROSPÍNAČ

- 1 el. obvod - striedavý - ON - (ON)
- 250 V~ / 5 A - mini, koliesko
- vonkajší rozmer: 20 x 10 x 6 mm



MSW 01

MIKROSPÍNAČ

- 1 el. obvod - striedavý - ON - (ON)
- 250 V~ / 10 A
- vonkajší rozmer: 28 x 16 x 10 mm

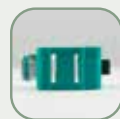

MSW 03

MIKROSPÍNAČ

- 1 el. obvod - striedavý - ON - (ON)
- 250 V~ / 10 A - koliesko
- vonkajší rozmer: 28 x 16 x 10 mm



	max. zaťažiteľnosť (V / A)	počet spínaných elek. obvodov	pozície spínača / páčky / tlačidla	rozmery spínača (mm)	montážne rozmery / otvor (YxZ alebo Ø)	montážna hĺbka so svorkou (mm)	počet svoriek	šírka svoriek (mm)	zapojenie spínača
SP 10/BK	125 V~ / 3 A	1	2 / tlačidlo	Ø19	Ø12	28,5	2	2,8	3
SP 10/RD	125 V~ / 3 A	1	2 / tlačidlo	Ø19	Ø12	28,5	2	2,8	3
SP 12/RD	250 V~ / 1,5 A	1	2 / tlačidlo	Ø14	Ø13	21	2	2	3
SP 12/GR	250 V~ / 1,5 A	1	2 / tlačidlo	Ø14	Ø13	21	2	2	3
SP 02/BK	250 V~ / 1,5 A	1	2 / tlačidlo	Ø7	Ø7	15	2	2	3
SP 02/RD	250 V~ / 1,5 A	1	2 / tlačidlo	Ø7	Ø7	15	2	2	3
MSW 13	250 V~ / 5 A	1	2/páčka	20 x 11 x 7	20 x 10,7 x 6,5		3	2,8	4
MSW 01	250 V~ / 10 A	1	2/tlačidlo	29 x 16 x 10	29 x 16 x 10,3		3	6,3	4
MSW 03	250 V~ / 10 A	1	2/páčka	29 x 16 x 10	29 x 16 x 10,3		3	6,3	4

3

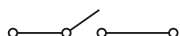

4

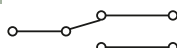

AK 01

KOLÍSKOVÝ SPÍNAČ, PODSVIETENÝ

- 1 elektrický obvod - 2 polohy
- 12V



AK 61

KOLÍSKOVÝ SPÍNAČ

- 2 elektrické obvody - 3 pozície
- na elektrické sťahovanie okna
- (ON) - OFF - (ON)
- 12V



AKV 01

KOLÍSKOVÝ SPÍNAČ, PODSVIETENÝ

- 1 elektrický obvod - 2 polohy
- 12V



AKV 02

KOLÍSKOVÝ SPÍNAČ, PODSVIETENÝ

- 1 elektrický obvod - 2 polohy
- 12V



AKV 11

KOLÍSKOVÝ SPÍNAČ, PODSVIETENÝ

- 1 elektrický obvod - 2 polohy
- 12V

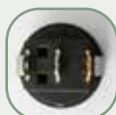

AKV 12

KOLÍSKOVÝ SPÍNAČ, PODSVIETENÝ

- 1 elektrický obvod - 2 polohy
- 12V

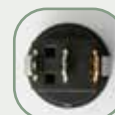

AK 11

KOLÍSKOVÝ SPÍNAČ, PODSVIETENÝ

- 1 elektrický obvod - 2 polohy
- 14V



AK 12

KOLÍSKOVÝ SPÍNAČ, PODSVIETENÝ

- 1 elektrický obvod - 2 polohy
- 14V



	max. zaťažiteľnosť (V / A)	počet spínaných elektr. obvodov	pozície spínača / páčky / tlačidla	rozmery spínača (mm)	montážne rozmery / otvor (YxZ alebo Ø)	montážna hĺbka so svorkou (mm)	počet svoriek	šírka svoriek (mm)	typ zdroja svetla	napájanie zdroja svetla	zapojenie spínača	zapojenie zdroja svetla
AK 01	12V / 20A	1	2 / páčka	25 x 14	Ø12	28	3	6,3	žiarovka	12V	8	
AK 61	12V / 15A	2	3 / spínač	21 x 38	37 x 18	24,5	5	4,8			11	c
AKV 01	12V / 15A	1	2 / spínač	21 x 15	19 x 13	22,8	3	4,8	žiarovka	12V	8	
AKV 02	12V / 15A	1	2 / spínač	21 x 15	19 x 13	22,8	3	4,8	žiarovka	12V	8	
AKV 11	12V / 16A	1	2 / spínač	Ø23	Ø20	22,8	3	4,8	žiarovka	12V	8	
AKV 12	12V / 16A	1	2 / spínač	Ø23	Ø20	22,8	3	4,8	žiarovka	12V	8	
AK 11	14V / 20A	1	2 / spínač	Ø23	Ø20	23,5	3	4,8	červená LED	12V	9	
AK 12	14V / 20A	1	2 / spínač	Ø23	Ø20	23,5	3	4,8	zelená LED	12V	9	

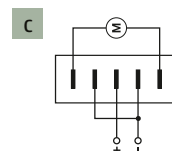
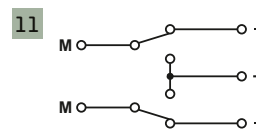
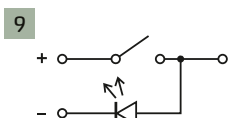
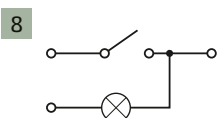

RINGER

NÁHRADNÝ TELEFÓNNY ZVONČEK

- výrazný zvukový a svetelný signál
- možnosť použitia ku každému telefónu, pri tradičných analógových sieťach
- regulácia hlasitosti
- zvukový signál možno vypnúť
- príslušenstvo: pripojovací kábel (~1,2 m)



STP 1,5

STP PATCH KÁBEL

- CAT 8
- tienené RJ45 prípojky
- rýchlosť prenosu až 40 gigabitov
- spätne kompatibilný s CAT6A a CAT5e
- 1,5 m



STP 2,5

- 2,5 m

T 5-5/WH

TELEFÓNNY KÁBEL S KONEKTOROM

- 6P/4C
- vidlica - vidlica
- biely
- 5 m



T 5-10/WH

- 10 m

TK 1/WH

TELEFÓNNY KÁBEL

- vhodný aj k vchodovým videotelefónom
- 4Cx (7 x 0,12 mm), medený
- 4-žilový
- biely
- 100 m/kotúč



TS 13

TELEFÓNNA VIDLICA

- 6P/4C (RJ 11)
- na lisovanie



TS 51

MODULÁRNA VIDLICA

- 8P/8C (RJ 45)
- na lisovanie



TS 51PRO

PRECHODOVÁ RJ45 VIDLICA

- otvorená predná strana
- rýchlejšie zapojenie, menej chýb, lepší kontakt
- môže sa používať aj s bežnými lisovacími kliešťami

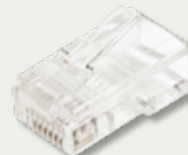

TS 52/WH

KRYT K TELEFÓNNEJ VIDLICI RJ-45

- 8P/8C
- chráni vidlicu pred poškodením a znečistením
- chráni vodič pred nalomením
- biely



TT 1-1

SPOJKA K TELEFÓNNEMU KÁBLU

- 8P/8C
- zásuvka - zásuvka
- biela



TS 15/WH

SPOJKA K TELEFÓNNEMU KÁBLU

- 6P/4C
- zásuvka - zásuvka
- biela



TS 16-2/WH

ROZBOČOVAČ K TELEFÓNNEMU KÁBLU

- 6P/4C
- 1 x vidlica - 2 x zásuvka
- biela



TS 17-2

ROZBOČOVAČ K TELEFÓNNEMU KÁBLU

- 6P/4C
- 1 x zásuvka - 2 x zásuvka
- biela



TS 1M/WH

TELEFÓNNA NÁSTENNÁ ZÁSUVKA

- 6P/4C
- samolepiaca
- skrutkovateľná
- biela



VBC 200/BK

AKUMULÁTOROVÉ KLIESTE 200 A

- izolované
- spájkovateľné
- max. 12 V_~
- dĺžka: 150 mm
- čierna



VBC 200/RD

- červená

VBC 100/BK

AKUMULÁTOROVÉ KLIESTE 100 A

- izolované
- spájkovateľné
- max. 12 V_~
- dĺžka: 110 mm
- čierna



VBC 100/RD

- červená

VBC 7/BK

AKUMULÁTOROVÉ KLIESTE 50 A

- izolované
- spájkovateľné
- max. 12 V_~
- dĺžka: 100 mm
- čierna



VBC 7/RD

- červená

VBC 30/BK

AKUMULÁTOROVÉ KLIESTE 30 A

- izolované
- spájkovateľné
- max. 12 V_~
- dĺžka: 75 mm
- čierna



VBC 30/RD

- červená

ALC 4/BK

KROKOSVORKA S BANÁNIKOVOU ZÁSUVKOU

- izolované
- skrutkovateľné
- dĺžka: 65 mm
- čierna



ALC 4/RD

- červená

VCC 3/BK

KROKOSVORKY

- izolované po celej dĺžke
- spájkovateľné
- dĺžka: 55 mm,
- čierna



VCC 3/RD

- červená

SS SERIES

IZOLAČNÁ PÁSKA



obr.	typ	farba	dĺžka	šírka	hrúbka
1	SS 110	čierna	10 m	19 mm	0,13 mm
5	SS 510	biela	10 m	19 mm	0,13 mm
1	SS 120	čierna	20 m	19 mm	0,13 mm
2	SS 220	červená	20 m	19 mm	0,13 mm

obr.	typ	farba	dĺžka	šírka	hrúbka
3	SS 320	modrá	20 m	19 mm	0,13 mm
4	SS 420	zelená	20 m	19 mm	0,13 mm
5	SS 520	biela	20 m	19 mm	0,13 mm
6	SS 920	zelená/žltá	20 m	19 mm	0,13 mm

CT

KÁBLOVÁ ŠTAHOVACIA PÁSKA

- farba transparentná alebo čierna
- **nerozoberateľná**
- **použiteľné od: -35 - 85°C**
- odoláva kyseline, lúhu, UV žiareniu
- neopotrebováva sa, použiteľné aj vo vonkajšom prostredí

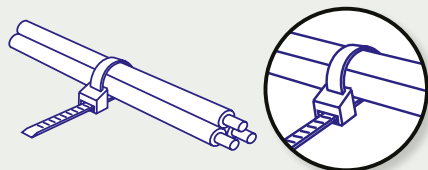

typ	farba	dĺžka (mm)	šírka (mm)	ks/bal.
CT 100/2,5	transparentná	100	2,5	50
CT 150/3,5	transparentná	150	3,5	50
CT 200/3,5	transparentná	200	3,5	50
CT 250/4,8	transparentná	250	4,8	25
CT 300/4,8	transparentná	300	4,8	25
CT 400/4,8	transparentná	400	4,8	25
CT 100/2,5/B	čierna	100	2,5	50
CT 150/3,5/B	čierna	150	3,5	50
CT 200/3,5/B	čierna	200	3,5	50
CT 250/4,8/B	čierna	250	4,8	25
CT 300/4,8/B	čierna	300	4,8	25
CT 400/4,8/B	čierna	400	4,8	25

CHR

KÁBLOVÁ PRÍCHYTKA S KLINCOM

- na okrúhle vedenie

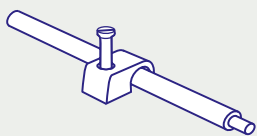

typ	priemer vodiča	ks/balenie
CHR 5	5 mm	50
CHR 6	6 mm	50
CHR 7	7 mm	50
CHR 8	8 mm	50

CT SET

SADA KÁBLOVÝCH ŠTAHOVACÍCH PÁSKO

- **4 farby a rozmery:**
- 25 ks červených 3,6 x 250 mm,
- 25 ks žltých 2,5 x 200 mm,
- 25 ks zelených 2,0 x 150 mm,
- 25 ks čiernych 1,9 x 100 mm
- odporúčame na domáce účely
- vhodné na označenie, upevnenie
- materiál: PA 6.6 nylon



EVHSET

SADA DUTINIEK

- **7 veľkostí**, izolované, **1200 ks**
- zmiešané: **0,5-6,00 mm²**
- v praktickej krabici
- odporúčaný nástroj: EVHF6

NEW!



SVORKA

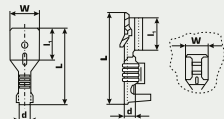

KSD 2,8-0,5/Cu



KSD 4,8-0,5/Cu



KSD 6,3-0,8/Cu



KSH 2,8-0,5/Cu



KSH 4,8-0,5/Cu



KSH 6,3-0,5/Cu



KSH 2,8-0,5/Sn



KSH 4,8-0,5/Sn



KSH 6,3-0,5/Sn



typ	rozmer (mm)	d (mm)	L (mm)	l ₁ (mm)	W (mm)	kábel (mm ²)	materiál
KSD 2,8-0,5/Cu	2,8 x 0,5	2,4	15	6,4	2,8	0,5-1	medená
KSD 4,8-0,5/Cu	4,8 x 0,5	3,1	17,5	6,7	4,8	0,5-1	medená
KSD 6,3-0,8/Cu	6,3 x 0,8	3,7	19,7	8,4	6,3	0,5-1	medená
KSH 2,8-0,5/Cu	2,8 x 0,5	3,1	13	6	3,8	0,5-1	medená
KSH 4,8-0,5/Cu	4,8 x 0,5	2,4	15	6,4	5,7	0,5-1	medená
KSH 6,3-0,5/Cu	6,3 x 0,5	3,1	19	7,7	7,6	0,5-1	medená
KSH 2,8-0,5/Sn	2,8 x 0,5	3,1	13	6	3,8	0,5-1	pocínovaná meď
KSH 4,8-0,5/Sn	4,8 x 0,5	2,4	15	6,4	5,7	0,5-1	pocínovaná meď
KSH 6,3-0,5/Sn	6,3 x 0,5	3,1	19	7,7	7,6	0,5-1	pocínovaná meď

DRS

ZMRŠŤOVACIA TRUBIČKA

- teplom zmršiteľné trubičky s pomerom zmrštenia 2:1
- farba: biela, čierna, červená, modrá
- **teplota zmrštenia: 125°C** (90 - 125°C)
- **teplotný rozsah použitia: -55 až +125 °C**
- fáh: ≥ 12 Mpa
- trh: ≥ 200 %
- d: ≤ 5 %
- izolačná odolnosť: ≥ 20 kV/mm
- odolnosť proti ohňu: podľa VW-1
- materiál: UV odolný polyolefín
- balenie: 1 m

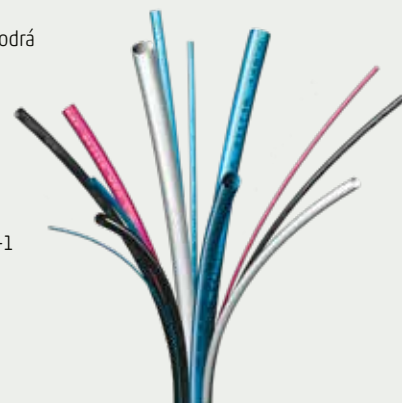

typ	pôvodný priemer	priemer po zmrštení	farba
DRS 2-1/BK	2 mm	1 mm	čierna
DRS 4-2/BK	4 mm	2 mm	čierna
DRS 4-2/RD	4 mm	2 mm	červená
DRS 4-2/WH	4 mm	2 mm	biela
DRS 6-3/BK	6 mm	3 mm	čierna
DRS 6-3/RD	6 mm	3 mm	červená
DRS 6-3/WH	6 mm	3 mm	biela
DRS 10-5/BK	10 mm	5 mm	čierna
DRS 15-7,5/BK	15 mm	7,5 mm	čierna
DRS 20-10/BK	20 mm	10 mm	čierna

LEPIACA PÁSKA



obr.	typ	pomenovanie, charakteristika	šírka	dĺžka
1	RS 50	Lepiaci páska strieborná, posilnená textilom, veľmi veľká pevnosť, veľmi dobré lepiace vlastnosti	50 mm	50 m
1	RS 50/10	Lepiaci páska strieborná, posilnená textilom, veľmi veľká pevnosť, veľmi dobré lepiace vlastnosti	50 mm	10 m
2	RSA 50/10	Čistý hliník, hrúbka: 30 mikróvov, samolepiaca vrstva, vrstva odolného akrylového lepidla, odolná voči UV žiareniu, veľmi dobré lepiace vlastnosti aj pri vysokej teplote, dobrá elektrická a tepelná vodivosť, odraža teplo, ideálny na spojenie strojových izolačných materiálov bez tepelného mosta, izolácia vzdušných kanálov, tienenie, odvod tepla..., prekrytie voči kyseline a žieravinám, na vonkajšie a vnútorné použitie	50 mm	10 m
3	RS 52/10	Obojstranná lepiaca páska, veľmi dobrá príľnavosť	50 mm	10 m

TE01411 (MK T600)

ČISTIČ PRECÍZNYCH KONTAKTOV, 300 ML

Optimálny čistiaci prostriedok na čistenie vysoko citlivých elektrických zariadení, telekomunikačných zariadení, laboratórnych prístrojov. Vypaľuje sa bez zvyškov.



TE01409 (MK K60)

ČISTIČ KONTAKTOV, 300 ML

Na čistenie silne znečistených povrchov.



TK 460/200

ČISTIČ KONTAKTOV, 200 ML

Používa sa na čistenie a odhrdzavenie elektrických a elektronických kontaktov a na obnovu vodivosti. Obsahuje chemicky aktívny olej.



290505

MOTIP SPREJ NA ČISTENIE KONTAKTOV, 200 ML

Slúži na čistenie citlivých elektr. pripojení, ako napr. vozidiel, prepínacích relé, prístrojových panelov, poplašných zariadení.



TE01410 (MK K61)

ČISTIČ KONTAKTOV, 300 ML

Na čistenie silne znečistených povrchov. Aj mazanie silne znečistených povrchov.



W 330

MONTÁŽNA VAZELÍNA, 300 ML

Mastiaci tuk, teplovzdorný do 160 °C. Je vhodná na ošetrovanie ložísk, rôznych mechaník, na mazanie reťazí. Chráni pred koróziou.



W 340

SILIKÓN - 300 ML

Výrobok sa používa pri montáži, údržbe a ošetrovaní vozidiel. Vhodný na ošetrovanie pohyblivých kovových častí elektromotorov. Chráni ich pred koróziou.



TE00318 (MK SZ01)

SILIKÓN, 300 ML

Vhodný na ošetrovanie povrchov z umelých hmôt, koženky a pogumovaných povrchov, oživenie farieb, konzervovanie. Ošetrovaný povrch bude lesklý, bude menej praskať, nebude starnúť tak rýchlo. Je vhodný aj na čistenie pohyblivých súčiastok.



TE01684 (MK 1684)

SPRAY NA RÝCHLE ODSTRÁNENIE PRACHU, 300 ML

Je vhodný na odstránenie prachu z ťažko dostupných miest elektrických a elektronických zariadení, prístrojov - ako sú napr. napájania počítačov, klaviatúry, panelov audio-video prístrojov, prípadne na také čistenie, kde sa neodporúča používať iný prostriedok.



290513

MOTIP ODSTRAŇOVAČ ETIKIET, 200 ML

Prípravok na rýchle a účinné odstraňovanie samolepiacich etikiet a štítkov, masti, dechtu, oleja, vosku, atramentu, živice z ošetrovaných aj neošetrovaných kovových, drevených, kamenných a rôznych plastových povrchov.



TE01712

SPRAY NA ČISTENIE KLIMATIZÁCIE, 150 ML

Vďaka špeciálnemu zloženiu odstráni usadeniny s nepríjemným pachom a zabezpečí sviežu príjemnú vôňu v priestore pre cestujúcich.



090508

SPRAY NA ČISTENIE KLIMATIZÁCIE, 500 ML

Na čistenie a dezinfekciu klimatizačných zariadení (domácich i autoklimatizácie). Zabezpečí sviežu, príjemnú vôňu.



TE01814

SPREJ PROTI NÁMRAZE, ROZPRAŠOVAČ, 500 ML

Výrobok je vhodný na rozmrazovanie vozidiel, okien, zamrznutých zámok a ručných brzd. Roztopený ľad zo skla môžete jednoducho odstrániť pomocou mäkkej handry.



TE00706

ODMRAZOVAČ ZÁMKOV V SPREJI, 50 ML

Obsahuje špeciálny mazací prostriedok a ochranu pred koróziou. Zmesť sa vo vrecku. Účinná látka pomocou rozprašovača sa ľahko dostane do zámku. Výrobok môžete použiť počas celého roka.



TE01431

ODMRAZOVAČ V SPREJI, ŠKRABKA NA OKNO, 400 ML

Pomocou škrabky môžete urýchliť rozmrazovanie týchto zamrznutých vecí. Vďaka špeciálnemu zloženiu prípravok môžete použiť aj v najtuhšej zime.





SOMOGYI ELEKTRONIC®

— since 1981 —

**Somogyi Elektronik
Slovensko s. r. o.**

Ul. gen. Klapku 77, 945 01 Komárno, SK,
Telefón: +421/0/35 7902400
E-mail: somogyislovensko@somogyi.sk

Vydavateľ si vyhradzuje právo na technické zmeny, výrobky zobrazené v katalógu sa môžu odlišovať od skutočnosti.

Za chyby a zmeny, ktoré vznikli v tlači neručíme a ospravedľujeme sa za ne.

velkoobchod.somogyi.sk

